

BIBLIOTHEKSAUSSTATTUNG 2020/2021

Alles für ein perfektes Ambiente



• Allgemeine Hinweise

Preise

Alle Preise sind in Euro angegeben ohne die gesetzliche Umsatzsteuer. Bei den Preisen handelt es sich um Einzelverkaufspreise, gültig für Deutschland und Österreich. Sie entsprechen dem Stand 8. Januar 2020 und gelten bis zum Erscheinen neuer Preise. Druckfehler, Irrtümer und Preisänderungen vorbehalten.

Lieferung

Lieferverfügbarkeit

Bestellungen, die vor 12 Uhr bei uns eingehen, werden – je nach Verfügbarkeit – noch am selben Tag versendet. Ein Zwischenverkauf bleibt vorbehalten. Auf andere Lieferzeiten weisen wir beim jeweiligen Produkt hin. 

Verpackung und Versand

Die Verpackungs- und Versandkosten für Lieferungen innerhalb Deutschlands und Österreichs sind in den Einzelverkaufspreisen nicht enthalten.

Versand- und Verpackungskosten

- Mindestpauschale: 5,90 EUR
- Bis 250 EUR Warenwert ohne USt.: + 6 %
- Von 250 EUR bis 500 EUR Warenwert ohne USt.: + 4 %
- Über 500 EUR Warenwert ohne USt.: Lieferung frei Haus

Die Lieferungen erfolgen per Paketdienst oder Spedition.

Möchten Sie die Ware an Ort und Stelle haben, bieten wir bei Lieferung per Spedition innerhalb Deutschlands ein Vertragen frei Verwendungsstelle gegen Aufpreis an.

Für Lieferungen in andere Länder berechnen wir die Versandkosten nach dem jeweiligen Aufwand.

Transportschaden

Prüfen Sie die Ware beim Eingang auf sichtbare Verpackungsbeschädigungen. Lassen Sie sich diese vom Auslieferer schriftlich auf dem Frachtbrief bestätigen und melden Sie uns den Schaden umgehend.

Umtausch/Rückgabe

Umtausch und Rückgabe von gelieferten Waren ist nur nach vorheriger Absprache und ausdrücklicher Zustimmung von uns möglich. Die Ware ist in Originalverpackung frei Haus an die von uns angegebene Adresse zu versenden. Für Rücksendungen ist der Versender verantwortlich. Unfreie Sendungen werden von uns nicht angenommen.

Die ekz liefert zu den veröffentlichten Allgemeinen Geschäftsbedingungen.

Aktualität und Qualität

Alle Artikel werden dem jetzigen Stand der technischen Entwicklung entsprechend abgebildet und angeboten. Alle Abbildungen sind beispielhaft und unverbindlich. Technische Änderungen behalten wir uns vor. Aus drucktechnischen Gründen können die abgebildeten Farben vom Originalprodukt abweichen – die Haftung für Druckfehler ist ausgeschlossen.

Materialien und Farben

Die erhältlichen Bezugsstoffe und Farbausführungen für die in diesem Katalog gezeigten Produkte finden Sie in der Regel bei den Produkten und auf den Seiten 321 und 322.

Montage

Unsere Produkte mit diesem Kennzeichen  sind für den Selbstaufbau bestens geeignet. Die dazugehörigen Montageanleitungen finden Sie auch unter www.ekz.de > [Downloads & Kataloge](#) > [Bibliotheksausstattung](#) > [Montageanleitungen](#)
Auf Wunsch führt die ekz die Montage von Möbeln aus. Die Kosten hierfür sind nicht in den Einzelverkaufspreisen enthalten. Die Berechnung erfolgt individuell.

Zertifikate

Wir wissen, wie Bibliotheken arbeiten – zahlreiche Patente, Gebrauchs- und Geschmacksmuster zeigen unsere Kompetenz. Strenge Qualitätsmaßstäbe sind Voraussetzungen für den hohen Standard unserer Produkte. Deshalb haben wir unser Qualitätsmanagementsystem im Bereich Bibliotheksausstattung nach der DIN EN ISO 9001:2015 von der DQS GmbH zertifizieren lassen.

Engagement für Klima und Umwelt

Für unsere Produkte werden Hölzer aus nachhaltiger Forstwirtschaft (FSC/PEFC zertifiziert) eingesetzt. Mit unserem Umweltprogramm unterstützen wir Bibliotheken, ihre Nachhaltigkeitsziele zu erreichen.

Die freiwillige Umweltzertifizierung nach DIN EN ISO 14001:2015, die wir erhalten haben, ist Teil unseres Engagements – ebenso wie die Zusammenarbeit mit unserem Partner Bergwaldprojekt e. V. Für Ihre Neueinrichtung pflanzt unser Partner einen Baum und Sie bekommen dafür ein Zertifikat.

Dieser Katalog wurde klimaneutral gedruckt: Bei der Produktion entstandene CO₂-Emissionen wurden kompensiert durch eine Ausgleichszahlung für Klimaschutzprojekte. So wirken wir dem Klimawandel entgegen.



• Gehen Sie auf Entdeckungstour!

Der Shop Bibliotheksausstattung ist einfach inspirierend.

- Neuheiten, Tipps und Highlights entdecken
- Von Aktionen und Sonderangeboten profitieren.
- Bequem online bestellen und 30 Tage später auf Rechnung zahlen
- Newsletter abonnieren und immer auf dem Laufenden sein

Schauen Sie doch mal vorbei: <http://shopping.ekz.de>

MakerWorld ^{by} ekz

Makerspaces als Kreativzonen in Bibliotheken. Seien Sie dabei – unsere MakerBoxen sind der perfekte Einstieg. Auspacken und los geht's.
<https://bit.ly/2tuujnI>



FOXIS Möbelserie

Bei uns geht's bunt zu. Diese Möbel bringen Farbe in die Bibliothek, sie sind flexibel, in verschiedenen Farben erhältlich und leicht kombinierbar.
<https://bit.ly/2V6uktL>



Stehlampen und Tischleuchten

Farbenfroh, futuristisch, klassisch oder ein bisschen Retro-Look. Unsere Leuchtenmodelle sorgen nicht nur für viele erhellende Momente, sondern überzeugen auch durch ihr Design und ihre Funktionalität.
<https://bit.ly/2NpRcDo>



• Gut zu wissen

Abkürzungen

A = Achsmaß
AE = Anbaueinheit
AS = Acrylglas satiniert
AZ = Auszugssperre
B = Breite
D = Durchmesser
EZ = Einzelelement
FH = Füllhöhe
FT = Fachtiefe
GE = Grundeinheit
H = Höhe
HE = Höheneinheit
KW = Kunststoffklappe weiß
L = Länge
M = Metallklappe
Pk 1 = Preisklasse 1
Pk 2 = Preisklasse 2
RB = Rückenbreite
S = Stärke
SB = Sitzbreite
SH = Sitzhöhe
ST = Sitztiefe
T = Tiefe
ZV = Zentralverschluss

Icons

- | | | | |
|---|--|---|---------------------------------------|
|  NEU | Neuheit |  | Holzteile zweifarbig gestaltbar |
|  | Nützliche Informationen, weitere Hinweise und Ratschläge |  | Möbel mit eingeschränkter Farbauswahl |
|  | Wichtige Hinweise zum Einsatz des Produktes |  | Akustisch wirksames Möbel |
|  | Lieferzeit in Wochen |  | Möbel zur Selbstmontage |
|  | Dokumentvorlagen zum Beschriften können von der ekz-Website heruntergeladen werden |  | Produkt von biblioquest |
|  | Stoffbezug Xtreme plus |  | Produkt von DEMCO |
|  | Möbel mit feuerhemmend klassifiziertem Bezugsstoff |  | Produkt von NORIS |
|  | Erweiterte flammhemmende Ausführung auf Anfrage | | |



Liebe Kundin, lieber Kunde,

wir wollen Bibliotheken zu Orten machen, an denen Menschen Neues entdecken, Erfahrungen sammeln und sich weiterentwickeln. Dafür erleichtern wir Ihnen Ihre Aufgaben – bei der Gestaltung der Räume, aber auch bei der täglichen Arbeit.

So rücken die Unternehmenstochter **NORIS** und die **ekz** noch **näher zusammen**. Zum 1. Januar 2020 werden beide Unternehmen eins, die NORIS-Kolleginnen und -Kollegen gehören dann zur ekz. Für Sie bedeutet das erfahrene Ansprechpartner, einfachere Bestellwege, mehr Auswahl und alles aus einer Hand. **NORIS- und DEMCO-Artikel** finden Sie jetzt **direkt in diesem Katalog**, aber auch im Shop Bibliotheksausstattung.

Entdecken, entwickeln, erfahren – diese drei Schritte sind für uns entscheidend, wenn wir auf die Suche nach neuen Produkten gehen. Dabei schauen wir über den Tellerrand hinaus und beobachten, was sich in anderen Branchen bewegt. Auch in diesen Katalog haben wir viele **frische Ideen für Ihre Einrichtung** aufgenommen, beispielsweise neue Stühle und Lampen. Unsere Regalfamilie hat mit dem **Regalsystem Flexus** Zuwachs bekommen. In Kooperation mit unseren niederländischen Partnern vertreiben wir dieses Vollholzregal nun auch in Deutschland.

Unsere **SichtBar-Präsentationsmöbel** bieten wir Ihnen jetzt mit einer festgelegten Farbauswahl an. Das macht diese günstiger – und lohnt sich für Sie! Auf die komplette Farbpalette inklusive Naturholzoberflächen können Sie aber weiterhin zugreifen.

Alle aktuellen **MakerBoxen** finden Sie ebenfalls im Katalog, ebenso zahlreiche Zubehör-Neuheiten wie unsere **Bio-Klebefolie**. Mit ihr schützen Sie Ihre Bücher und gleichzeitig unsere Umwelt. Denn Nachhaltigkeit, sparsamer Umgang mit Ressourcen und klimafreundliches Handeln sind für uns wichtige Anliegen, die auch unsere Produkte prägen.

Mit den Entdeckungen, Entwicklungen und Erfahrungen unserer Experten unterstützen wir Sie und Ihre Bibliothek – überzeugen Sie sich selbst!

Ihr

Andreas Ptack
Leitung Bibliotheksausstattung

• Team Bibliotheksausstattung

Ihre Ansprechpartnerinnen und Ansprechpartner sind gerne für Sie da!



Heidrun Bossler
Vertrieb Projekte



Magdalena Da Costa
Vertrieb



Irmgard Fellingner
Vertrieb Österreich



Brigitte Fritschle
Planung



Sabine Geiger
Vertrieb



Christine Greinert
Vertrieb



Elke Gutmann
Vertrieb



Corinna Heim
Vertrieb Projekte



Ute Herzog
Vertrieb



Helmut Hofmann
Vertrieb Projekte



Torsten Honer
Vertrieb Projekte



Ines Jagusch
Planung



Anja Jerichow
Planung



Karin Kern
Produktmanagement



Pamela Kolditz
Planung



Helene Krammer
Vertrieb



Kathrin Merz
Produktmanagement



Jenny Negel
Planung



Gabriele Priewasser
Vertrieb Österreich



Elvira Ribeiro
Vertrieb Projekte



Jutta Schäfer
Vertrieb Projekte



Gerlinde Schanz
Vertrieb



Suse Schwarz
Vertrieb



Dieter Taubitz
Vertrieb



Sahar Ribeiro
Planung



Christian Weegen
Produktmanagement
und Planung



Bianca Weninger
Vertrieb Projekte

Wir sind für Sie da!

ekz Deutschland

Bestellwege



Online: www.ekz.de



E-Mail: Bibliotheksausstattung@ekz.de



Telefon: + 49 7121 144-420

Kostenlose Bestellhotline: 0800 359 359 3



Fax: + 49 7121 144-478



Post:

ekz.bibliotheksservice GmbH
Bibliotheksausstattung
Bismarckstraße 3
72764 Reutlingen

Servicezeiten

Sie erreichen uns Montag bis Freitag von 8:00 bis 18:00 Uhr.

Unser besonderer Service:

Gehen Ihre E-Shop- oder Ihre telefonischen Bestellungen bis 12 Uhr mittags an einem Werktag bei uns ein, verschicken wir diese – je nach Verfügbarkeit – noch am gleichen Tag an Sie.

ekz Österreich

Bestellwege



Online: www.ekz.at



E-Mail: info@ekz.at



Telefon: + 43 662 844699-11



Fax: + 43 662 844699-19



Post:

ekz.bibliotheksservice GmbH
Niederlassung Österreich
Schumacherstraße 14
5020 Salzburg

Servicezeiten

Sie erreichen uns Montag bis Donnerstag von 8:00 bis 16:30 Uhr und Freitag von 8:00 bis 12:00 Uhr.

Beratung vor Ort



Norbert Völker

Außendienst: Baden-Württemberg,
Bayern, Hessen (Süd), Rheinland-
Pfalz, Saarland
Mobil + 49 172 7644305
Norbert.Voelker@ekz.de



Ulrich Koslowski

Außendienst: alle weiteren
Bundesländer
Mobil + 49 172 5249300
Ulrich.Koslowski@ekz.de

Inhalt

Allgemeine Hinweise	2	Regalsysteme	185
Gehen Sie auf Entdeckungstour	3	BibCheck, individuelle Lösungen, Montageanleitungen, Planungsservice, Regalsysteme DEMCO, Flexus, R.1, R.3, R.6, R.7/2, R.10/4, R.10/4-R, Zertifikate	
Gut zu wissen	4	Regalzubehör	203
Abkürzungen, Icons		Beschriftungsträger für Fachböden und Regalständer, Beschriftungszubehör, Buchanschlagleisten, Bücherstützen, Folientaschen, Rollen, Stirnseitenfachböden	
Editorial	5	Bücherwagen und Transport	221
Team Bibliotheksausstattung	6	Bücherwagen, Medienkörbe, -trolleys, Transportboxen, -wagen	
Ihre Ansprechpartnerinnen und Ansprechpartner		Kinder- und Jugendbibliothek	229
Wir sind für Sie da	7	Büchertröge, Foxis-Möbelserie, Hörstationen, Kid's-Case- Kombinationen, Hocker, Lernspielbälle, Möbel für Konsolen- spiele – Mood on, Puzzles, Sessel, Sitzkissen, Sitzsäcke, Spielmodule, Spielsets, Stühle, Tische	
ekz Deutschland, ekz Österreich, Beratung vor Ort		Akustik	269
Neuheiten	9	Schallabsorber für Wand, Boden, Decke oder freistehend, schallabsorbierende Möbel, Raum-in-Raum-Lösungen	
Bio-Klebefolie, Flexus-Regalsystem, Geldkassetten, Leuchten, MakerBox, neue Oberflächenkombinationen, Schlüsselkasten, Stiftekocher, Tische, Tonie-Tribüne, Wertstoffsortiersystem		MakerWorld by ekz	279
Präsentation	21	Displays, MakerBoxen, Präsentationsmöbel für MakerBoxen	
Ausstellungspodeste, -regale, -ständer und -tröge, Banner, Bücherturm, digitale Werbedisplays, Displays und -ständer, Gallerieschienen, Medienmöbel und -präsentation, Möbelserie SichtBar, Plakathalter, Prospektständer, Schwenkplatten, Stöberboxen, Zauberschrank, Zeitschriftenschränke, -boxen, -sammler und -türme, Zeitungshalter		Büroausstattung	297
Ausleihe und Mediensicherung	61	Flipcharts, Moderationstafeln, Moderationszubehör, Namensschilder, Tritthocker, -leiter, Whiteboards	
Aktenschränke, Ausleihformulare, Belegdrucker, Benutzer- ausweise, Bürodrehstühle, CD/DVD-Boxen/-Hüllen, Container, Informations- und Verbuchungstheken, Kabelkanäle, Katalog- karten, Lade- und Synchronisierungskabinett, Laptopsicherung, Medienhüllen, Medienschränke, OPAC-Möbel, Powerbanks, Scanner, Sicherungsetiketten, Tablethalter, USB-Sticks, Zubehör für Theken		Eingangsbereich	303
Medieneinarbeitung und -pflege	101	Garderobenständer und -schränke, Leitsysteme, Medien- rückgabe, Piktogramme, Schaukasten, Selbstklebeschriften, Taschenschränke	
Bucheinbandfolien, Buchkarten, Etiketten, Fristzettel, Interessenaufkleber, Klebebänder, Klebstoffe, Reinigungsmittel, Scheren, Schutzfolien, Strichcodeetiketten, Taschenbuch- verstärker		Register	316
Sitzmöbel, Tische und mehr	125	Weitere Angebote der ekz-Gruppe	319
Elektrifizierung, Hocker, Hörstationen, Lampen, Sessel, Sitzlandschaften, Sofas, Stehtische, Stühle, Tische, Zwei- und Dreisitzer		So bestellen Sie Ihr Wunschprodukt in der richtigen Farbe . . .	320
Werbung und Öffentlichkeitsarbeit	171	Farbkarten	321
Dekoratives, Fibeln und Spiele zur Bibliothekseinführung, Streuwerbemittel, Taschen, Werbeserien „Berti und Lili“, „Bibliothek. Mehr als Du denkst.“ „E-Learning“, „Interkulturelle Bibliothek“ und „Onleihe“		Bestellblatt	323

• Neuheiten

Für Sie zusammengestellt

Dekorativ, innovativ, funktional und einfach hilfreich im Alltag – wir stellen Ihnen all die Produkte vor, die wir in den letzten Monaten für Sie entwickelt, designt und in unser Programm aufgenommen haben. Entdecken Sie ganz neue Möglichkeiten für Ihre Bibliothek!



NEU



Oberflächenzuordnung

Abbildung zeigt
Ahorn Dekor/Sorbetorange 1095-1057

VorzeigBar



Mit den besten Empfehlungen des Hauses: Das über dem Podest schwebende Tableau ist wie eine einladende Geste und legt den Bibliotheksbesuchern die dort platzierten Medien besonders ans Herz. Durch die erhöhte Position springen diese Titel geradezu ins Auge und erhalten so noch mehr Aufmerksamkeit. Mit Möbelrollen, geeignet für harte und weiche Böden ist VorzeigBar völlig ungebunden, denn das Möbelstück lässt sich individuell an den unterschiedlichsten Stellen im Raum positionieren. Artikel ist gebrauchsfertig montiert und 1- oder 2-farbig lieferbar Maße mit Möbelrollen D 50 mm, B 1200, H 800, T 800 mm

Alle Informationen und Farbkombinationen finden Sie ab Seite 22.



Tischlampe Archaic

NEU

Mit dem Vintage-Look voll im Trend: Er lässt die altmodische Behaglichkeit aus vergangenen Tagen in ihre Bibliothek einziehen und verleiht dieser einen besonderen Charme. Das aus feinen Metallstäben gefertigte Drahtgestell umfasst die Lichtquelle und schafft tolle Strahleneffekte im Raum. Mit einem stilvollen Kabel, passend zum lackierten Metallkäfig. Einfach, elegant und trotzdem ein Hingucker, D 180, H 270 mm

Alle Tisch- und Stehleuchtenneuheiten finden Sie im Kapitel „Sitzmöbel, Tische und mehr“ ab Seite 138.



Unsere SichtBar-Präsentationsmöbel bieten wir Ihnen jetzt mit einer festgelegten Farbauswahl an – erkennbar an diesem Icon. Das macht die Möbel günstiger – und es lohnt sich für Sie!

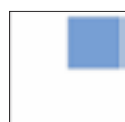

0107-1061
Platinweiß/
Delftblau

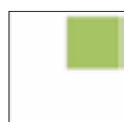

0107-1052
Platinweiß/
Limonengrün



0107-1057
Platinweiß/
Sorbetorange



0107-1051
Platinweiß/
Chinarot



1095-1061
Ahorn Dekor/
Delftblau



1095-1052
Ahorn Dekor/
Limonengrün



1095-1057
Ahorn Dekor/
Sorbetorange



1095-1051
Ahorn Dekor/
Chinarot



0903-1061
Buche Dekor/
Delftblau



0903-1052
Buche Dekor/
Limonengrün



0903-1057
Buche Dekor/
Sorbetorange



0903-1051
Buche Dekor/
Chinarot

Crona light

10 Wochen NEU

Durch seine Form, seinen Ausdruck und insbesondere auch durch die optisch auffälligen Kunststoffoberflächen entsteht etwas Neues. Die matten Kunststoffschalen sind leicht zu reinigen, was im öffentlichen und im Aufenthaltsbereich von Vorteil ist. Sie bieten durch ihre Beschaffenheit und Verarbeitung Schutz vor Schmutz und Keimen. Ausbreiten wird sich hier also ausschließlich Begeisterung. Gestell verchromt.

Alle Informationen sowie weitere Stuhlneuheiten finden Sie auf Seite 129.



Auf Wunsch auch mit Sitzpolster erhältlich

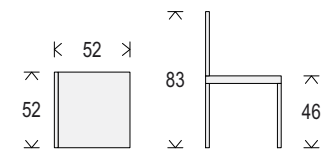

Medientrog

6 Wochen NEU

Trog in Metall für Titelpräsentation und Staffelnung von Nonbooks, auch nutzbar für Bücher, Comics/Mangas, Faltkarten, Software, Vorder- und Rückfront sind mit einsteckbaren Bügeln von Höhe 75 mm auf 140 mm veränderbar, mit Unterteilungsbügeln lassen sich Längsreihen je nach Medienart bilden. Metall farbig, mit Unterteilungsbügel, inkl. Anti-Rutsch-Einlage

Medientrog ausziehbar

6 Wochen NEU

Durch die Auszugsmechanik kann der Trogaufsatz platzsparend unter Fachböden und/oder einem feststehenden Trogaufsatz eingesetzt werden. Eine Addition mehrerer Elemente übereinander ist bis zu einer Höhe von 120 cm möglich, mit Unterteilungsbügel, inkl. Anti-Rutsch-Einlage

Für die ekz-Regale der R-Serie finden Sie im Kapitel „Regalzubehör“ eine Vielzahl von nützlichen Einsätzen– schauen Sie mal rein ab Seite 32.

Systemtisch M

NEU

ekz-Tischsysteme sind immer die richtige Lösung: Neben unterschiedlichen Designs legen wir Wert auf die Qualität unserer Produkte. Die Kunststoffbeschichtungen und Lackierungen bei Naturholzoberflächen sind auf die Ansprüche moderner Schreib- und Lernarbeitsplätze ausgerichtet. Unsere Metallbeschichtungen nach RAL erfüllen die gängigen DIN-Normen.

Der Klassiker – die filigrane Tischplatte ruht auf Metallbeinen aus Rundrohr Durchmesser 30 mm mit einem stabilen Auflagerahmen oder auf Wunsch auch auf Beinen aus Quadratrohr mit 30 x 30 mm. Die Tischplatte ist kunststoffbeschichtet oder naturholzfurniert und hat abgerundete Kanten im Radius von 2 mm.

Alle Informationen finden Sie auf Seite 134.

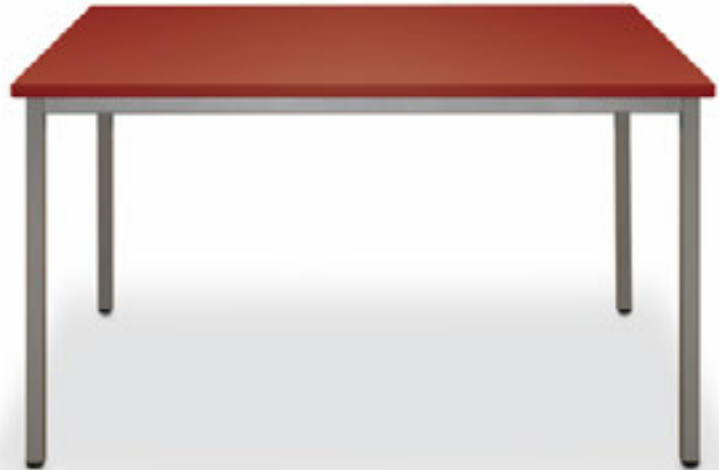
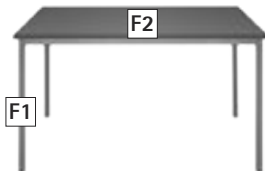

MakerBox Vol. 11 – Sphero BOLT

NEU

Eine Kugel, die auf Kommando läuft, springt, die Richtung wechselt und wasserdicht ist. Sie kann programmiert oder als Joystick verwendet werden.

BOLT ist ein programmierbarer Roboter in Kugeloptik. Eine App mit einer intuitiven bildhaften Programmiersprache setzt der Kreativität keine Grenzen. Möglich sind für BOLT auch Luftsprünge oder ein Tauchgang. Eine Dockingstation zum Aufladen von BOLT sowie weitere nützliche Zusatzteile sind ebenfalls in der Box enthalten.

Alle Informationen finden Sie ab Seite 285.





F1

Dynamik für mehr Flexibilität – F1 bietet ausgereifte Technik, Langlebigkeit und ein tolles Preis-Leistungs-Verhältnis. F1 ist der ideale Partner für alle großen und kleinen Büroorganisationen, bei denen Ergonomie und Wirtschaftlichkeit im Mittelpunkt stehen. Rückenlehne 53 mm, Synchronmechanik mit Sicherheitsauslösung in 4 Positionen arretierbar, auf Körpergewicht einstellbar, Sitzhöhenverstellung durch kopfausgelösten Sicherheitsgaslift, Fußkreuz Kunststoff schwarz

Alle Informationen sowie weitere Bürodrehstühle finden Sie auf Seite 133.

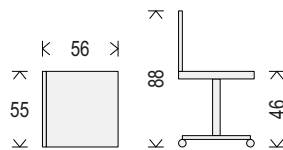

Regalsystem Flexus

NEU

Ein Regal mit vielen Möglichkeiten: Das Regal Flexus ist ein klassisches Buchregal mit fest installierter Rückwand, das auf einen Sockel, wahlweise mit Sitzfläche gestellt wird. Farblich akzentuierte Kanten beim Abdeckboden und senkrechte Abdeckprofile geben dem Regal ein individuelles Aussehen. Kombinieren Sie unsere Kunststoffoberflächen nach Ihren Wünschen.

Das Regal ist standardmäßig in folgenden Maßen lieferbar:

- Regalhöhe: Größe L 2099 mm, Größe M 1811 mm, Größe S 1523 mm
- Fachbodenbreite: 875, 715, 473 mm
- Fachbodentiefe: 290 mm
- Regaltiefe Variante A: Wandregal 335 mm/ Doppelregal 652 mm
- Regaltiefe Variante B (mit Ausstellungs- podest): Wandregal 1252 mm/ Doppelregal 635 mm



Wand- und Doppelregale sind mit einem Sockel mit der Höhe 300 mm ausgestattet. Variante B bietet die Option eines nach vorne gezogenen Sockels – nutzbar als Sitzbank oder als Ausstellungsfläche. Der Metallfachboden verfügt über eine neuartige Aufhängung, sodass sich neun Schrägstellvarianten ergeben.

Alle Informationen finden Sie ab Seite 198.



Bio-Klebefolie

NEU

Ist umweltfreundlich und eignet sich für fast alle Oberflächen. Sie kann bis zu einem gewissen Grad noch korrigiert werden, das Trägerpapier mit Linienraster lässt sich leicht zuschneiden und ist lösungsmittelfrei. Wir empfehlen diese Folie, wenn Sie Erfahrung mit der Buchpflege haben. Kunststoff-Folie, LPDE, Bio-based, Stärke 90 µm, transparent, mit glänzender Oberfläche und Papierabdeckung, 25-m-Rolle

ekz-Nr.		EUR/Rolle
8034900	220 mm	23,10
8034901	260 mm	27,30
8034902	280 mm	29,40
8034903	300 mm	31,50
8034904	320 mm	33,60
8034905	360 mm	37,80
8034906	400 mm	42,00
8034907	500 mm	52,50



Bio-Klebefolie

NEU

Schmalrolle zur Reparatur des Buchrückens, Kunststoff-Folie, LPDE, Bio-based, Stärke 90 µm, transparent, mit glänzender Oberfläche und Papierabdeckung, 25-m-Rolle

ekz-Nr.		EUR/Rolle
8034920	50 mm	7,10



Schildwackler Flexi

NEU

Einfach selber beschriften – gestalten Sie Ihre Hinweise direkt am Regal individuell, flexibel und kreativ. Wie bei einer Schultafel schreiben Sie Ihre Medientipps, Empfehlungen und Stichworte mit Kreide oder einem Kreidemarker auf den Schildwackler. Formgestanzte, inkl. Klebepunkt, Hart-PVC, Tafellack, schiefergrau, B 110, H 250 mm

ekz-Nr.
8019512

EUR/Stück
2,90



Gehörschutz

NEU

Bibliotheken sind heute Treffpunkte und Orte der Begegnung. Doch manchmal möchten Besucherinnen und Besucher in Ruhe lesen, lernen oder sich ganz auf eine Aufgabe konzentrieren. Unterstützen Sie Ihre Gäste mit diesem kleinen Give-away: Zwei Ohrstöpsel in der praktischen Aufbewahrungsbox helfen Ihnen dabei. Transparente Box mit Aufdruck, Inhalt 2 weiche Ohrstöpsel nach EN352-2 in Gelb, Kunststoff, B 38, H 20, T 36 mm

ekz-Nr. EUR/Stück
8070344 1,50



Mahnkarten „Nicht vergessen“

NEU

Beidseitig bedruckt, Papier 170 g, blau, DIN A6 quer, B 148, H 105mm, 1 Packung = 50 Stück

ekz-Nr. EUR/Packung
8067404 3,90



Was ist biobasierter Kunststoff?

Bio-Polyethylen, auch als erneuerbares Polyethylen bekannt, ist Polyethylen aus Ethanol, das nach der Dehydratisierung zu Ethylen wird. Es kann aus verschiedenen Rohstoffen wie Zuckerrohr, Zuckerrüben oder Weizenkörnern hergestellt werden. Bei Bio-Polyethylen handelt es sich um sogenanntes grünes Polyethylen. Durch das Wachstum des Zuckerrohrs wird Kohlendioxid absorbiert, abzüglich des Kohlendioxids, das beim Produktionsprozess freigesetzt wird. Kunststoff aus Biomasse gilt als besonders klimafreundliche Lösung, da er im Gegensatz zu Kunststoff aus Öl und Gas CO₂-neutral ist.



Schraubdose 400 ml

NEU

Zur Präsentation oder Aufbewahrung der Tonie-Figuren oder anderer Kleinteile.
Inkl. weißem Schraubdeckel aus PE-HD, PET, glasklar, D 72, H 122 mm

ekz-Nr.	EUR/Stück
8017992	1,00



Tonie-Tribüne

NEU

Die Tonie-Tribüne zieht Tonies magnetisch an und stellt sie optimal ins Rampenlicht. Mit insgesamt 25 tollen Tonie-Magneten können Sie zusätzlich Ihr ganz persönliches Tonie-Design kreieren und jederzeit nach Lust und Laune anpassen. Ob senkrecht, waagrecht oder kopfüber – eins steht auf jeden Fall fest: Und zwar Ihre Tonies!

Inkl. 25 Tonie-Magnete und Montageanleitung, max. Traglast 1,5 kg, wird ohne Befestigungsmaterial geliefert, Metall weiß, B 600, H 115, T 70 mm

ekz-Nr.	EUR/Stück
8017994	16,80



Beschriftungsschild für Bücherstütze

NEU

Aufsteckbares Beschriftungsschild aus PVC zur individuellen Beschriftung, inkl. Kartoneinlage, Hart-PVC, transparent entspiegelt, für Format DIN A5, B 147, H 212 mm

ekz-Nr.	EUR/Stück
8087836	7,00

Lieferbar ab
Februar 2020



Bibliotheksfilbel

NEU

„Ein Passwort für die Pippilothek“

Der Fuchs aus Pippilothek erlebt ein neues Abenteuer zusammen mit dem Hund. Und die Pippilothek geht online. Das ideale Buch zur Einführung in die Bibliothek und als Gesprächsgrundlage zur Nutzung digitaler Medien. Bilderdruckpapier 130 g, farbig, B 120, H 120 mm
1 Packung = 10 Stück

ekz-Nr.	EUR/Packung
8091577	29,10



Anwendungsbeispiel

Hinweisschild „TIPP“

Beidseitig beruckt, formgestanzt, Bilderdruckpapier 250g, Durchmesser 75 mm
1 Packung = 50 Stück

ekz-Nr.	EUR/Packung
8019560	15,90



Klammernspender S

NEU

Büroklammern immer griffbereit. Schwarzer Deckel, abnehmbar und magnetisch, großes Fassungsvermögen, aus bruchsicherem Kunststoff, inkl. 20 Büroklammern, D 52, H 70 mm

ekz-Nr.	EUR/Stück
8019204	1,65



Stifteköcher T

NEU

Ordnung auf dem Schreibtisch: Verschiedene Köchergrößen bieten Platz für Kleinteile wie Büroklammern oder Pins, aber auch Schreibgeräte, Radiergummi, Klebstoff, Scheren, Lineal, Pinsel. 6 verschiedene Köchergrößen, Polystyrol, D ca. 150, H 125 mm

ekz-Nr.		EUR/Stück
8019202-1000	Grau	2,95
8019202-2000	Schwarz	2,95
8019202-3000	Weiß	2,95



Kuliständer Schwebestift

NEU

Für Schalter und Büros mit Publikumsverkehr, sicherer Stand, dokumentenechte Mine, Minentyp A2, Schreibfarbe schwarz, stabile Kugelkette, Länge ca. 160 mm, Fuß und Federstab aus bruchsicherem Kunststoff, Aufschrauben auf Tischplatten möglich

ekz-Nr.	EUR/Stück
8054018	17,55



Klammernspender P

NEU

Büroklammern immer griffbereit. Großes Fassungsvermögen, mit Zentralmagnet, aus bruchsicherem Kunststoff, D 73, H 60 mm

ekz-Nr.		EUR/Stück
8019203-1000	Grau	6,55
8019203-2000	Schwarz	6,55
8019203-3000	Weiß	6,55



Geldkassette mit Münzeinwurf

NEU

Ideal als Spar- oder Kaffekasse, Sicherheitszylinderschloss mit 2 Schlüsseln, Münzgeldeinsatz aus Kunststoff, Metall nahtlos gezogen, B 125, H 61, T 105 mm

ekz-Nr.		EUR/Stück
8019206-1000	Blau	7,95
8019206-2000	Rot	7,95
8019206-3000	Weiß	7,95



Schlüsselkasten

NEU

Inklusive Schlüsselanhänger, Befestigungsmaterial und Nummernaufkleber, Sicherheitszylinderschloss mit 2 Schlüsseln, Stahl hellgrau, B 202, H 164 mm

ekz-Nr.		EUR/Stück
8019207	Für 20 Schlüssel, T 64 mm	27,90
8019208	Für 40 Schlüssel, T 84 mm	31,80



Thermopapier für Belegdrucker

NEU

Umweltfreundliches Material ohne chemische Entwickler, beständig gegen Umwelteinflüsse wie Sonnenlicht oder Feuchtigkeit, für den direkten Lebensmittelkontakt zugelassen Blue4est, graublau, B 80 mm, L ca. 76 m

ekz-Nr.	EUR/Stück
8092835	2,50



Garderobenständer NUBI/NEBU

NEU

Stabile Standgarderobe aus Stahl für starke Belastung, schwerer Standfuß D 365 mm, mit Kunststoff-Abdeckung und Bodenschonern aus Filz, abgerundete Kunststoff-Köpfe schonen die Kleidung, Säule D 50 mm, drehbare Krone D 410 mm, für bequemen Zugriff von allen Seiten, 20 Haken: 6 Huthaken D 55 mm und 6 Jackenhaken D 38 mm aus Metall mit Kunststoffköpfen, je 4 zusätzliche Haken aus Kunststoff an der Säule und am Schirmständer, inkl. Schirmhalter D 270 mm für bis zu 8 Schirme und 4 Taschenschirme

ekz-Nr.		EUR/Stück
8019201-1000	Hellsilber	110,25
8019201-2000	Schwarz	99,60



Geldkassette

NEU

Münzgeldeinsatz aus Kunststoff, Sicherheitszylinderschloss mit 2 Schlüsseln, Metall nahtlos gezogen, B 200, H 90, T 170 mm

ekz-Nr.		EUR/Stück
8019205-1000	Blau	14,60
8019205-2000	Rot	14,60
8019205-3000	Weiß	14,60



Tischleuchte fina

NEU

Perfekt zum Lernen und Arbeiten: Die Tischleuchte fina besticht durch ihr klassisches Design. Stabiler Standfuß mit Beschwerungseinlage und schreibtischschonender Unterlage, Leuchtenkopf D 130 mm, um 315° drehbar und 80° neigbar, großer Aktionsradius, kein Stromverbrauch im ausgeschalteten Zustand, Arm aus robustem Stahl, Armlänge unten 320 mm, oben 300 mm, höhenverstellbar von 180 bis 510 mm, Reflektor für optimale Lichtausnutzung in Mattweiß, geeignet für 10-Watt-LED-Leuchtmittel (Sockel E27), 4000 Kelvin, neutralweißes Licht, Lieferung ohne Leuchtmittel, Höhe ca. 350 mm bei normaler Arbeitsstellung

ekz-Nr.		EUR/Stück
8021004	Schwarz	36,15



Standleuchte fina

NEU

Für eine wohnliche Atmosphäre im Raum sorgt die Standleuchte fina. Geeignet als Arbeitsplatz- oder Leseleuchte. Standfuß D 255 mm aus robustem Stahl mit Beschwerungseinlage, Leuchtenkopf D 130 mm, um 315° drehbar und 80° neigbar, großer Aktionsradius, kein Stromverbrauch im ausgeschalteten Zustand, Säule und Arm aus robustem Stahl, Säulenlänge 1320 mm, Armlänge 300 mm, Reflektor für optimale Lichtausnutzung in Mattweiß, geeignet für 10-Watt-LED-Leuchtmittel (Sockel E27), 4000 Kelvin, neutralweißes Licht, Lieferung ohne Leuchtmittel, Höhe ca. 1350 mm bei normaler Arbeitsstellung, Arm höhenverstellbar von 1210 bis 1540 mm

ekz-Nr.		EUR/Stück
8021006	Schwarz	58,10

LED-Leuchtmittel

NEU

Sockel E27, 10 W, passend für Stand- und Tischleuchte fina

ekz-Nr.		EUR/Stück
8021007	Schwarz	14,00



LED-Standleuchte piro, dimmbar

NEU

Das schlichte Design fügt sich harmonisch in jede Umgebung ein. Gute Ausleuchtung eines begrenzten Bereiches, mit Flexbereich zur exakten Einstellung des Leuchtwinkels. Als Leseleuchte oder als punktuelle Lichtquelle für Lesezonen. Extrem sparsam durch modernste LED-Technik, 4-Stufen-Dimmer, mit 32 LEDs, 3000 Kelvin, warmweißes Licht, Leuchte enthält eingebaute LED-Lampen, die Lampen können nicht ausgetauscht werden, Energieeffizienzklasse A (Spektrum A++ bis E), Energieverbrauch ca. 7 W, Säule aus stabilem Metall D 12 mm, Leuchtenkopf aus Aluminium L 320 mm, bequeme Bedienung durch Schalter am Leuchtenkopf, stabiler Standfuß, kunststoffummantelt mit Beschwerungseinlage D 210 mm, H 1250 mm

ekz-Nr.		EUR/Stück
8021003-1000	Weiß	49,90
8021003-2000	Schwarz	49,90

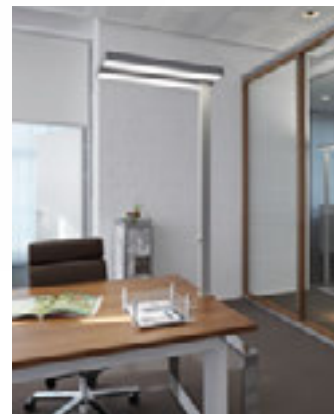
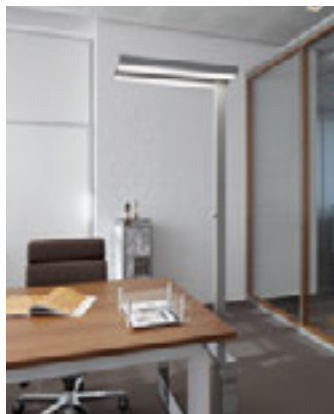

LED-Standleuchte JUVI

NEU

Energiesparend und komfortabel durch Konstantlichtregelung über einen Bewegungs- und Tageslichtsensor. Stufenlos einstellbarer Dimmer, je nach Tätigkeit und individuellen Bedürfnissen. Direktes Licht für die Arbeitsfläche und indirektes für die Raumbelichtung, Leuchtenkopf geschlossen, Schalter an der Säule, Energieeffizienzklasse A+, Energieverbrauch 80 W, garantiert kein Stromverbrauch im ausgeschalteten Zustand, silber

ekz-Nr.		EUR/Stück
8021000	Mit Standfuß, H 1960 mm	682,20
8021001	Mit Klemmfuß, H 1200 mm	610,20



Weitere Leuchten finden Sie ab Seite 138.

LED-Standleuchte JAVA

NEU

Direktes Licht für die Arbeitsfläche und indirektes für die Raumbelichtung, dimmbar. Durch die ausgeschnittene Fußplatte kann die Leuchte um ein Tischbein herum positioniert werden. Stabile Säule aus Aluminium, Leuchtenkopf geschlossen, Schalter an der Säule, Energieeffizienzklasse A++ bis E, Energieverbrauch 80 W, garantiert kein Stromverbrauch im ausgeschalteten Zustand, silber, H 1960 mm

ekz-Nr.	EUR/Stück
8021002	449,00

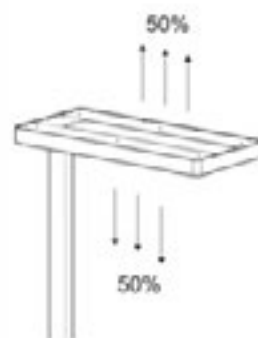



Wertstoffsortiersystem 36L

NEU

Mit drei nach vorne öffnenden Klapptüren. Die Inneneinsätze aus Kunststoff mit Bügelgriff sind einzeln entnehmbar. Inhalt je Einsatz ca. 12 Liter. Für ein sicheres Trennen mit Piktogramm-Aufklebern für Wertstoffe, Restmüll und Papier. Als Stand- oder Wandgerät einsetzbar, das Montagematerial zur Wandbefestigung ist im Lieferumfang enthalten. Edelstahl, Gewicht ca. 16 kg, Gesamtinhalt ca. 36 Liter
B 705, H 570, T 270 mm

ekz-Nr.	EUR/Stück
9515628	270,00



Wertstoffsortiersystem 240L

NEU

Doppelflügeltür mit Schloss (2 Schlüssel) und praktischen Griffmulden. Mit vier verstellbaren Füßen für einen einfachen Niveau-Ausgleich und drei selbstschließenden Einwurfsklappen in Gelb, Schwarz und Blau. Für ein sicheres Trennen mit Piktogramm-Aufklebern für Wertstoffe, Restmüll und Papier. Die Inneneinsätze aus verzinktem Stahlblech mit Bügelgriff und Kantenschutz im Bodenbereich sind einzeln entnehmbar. Inhalt je Einsatz ca. 80 Liter. Stahlblech pulverbeschichtet, silberfarben, Gewicht ca. 54 kg, Gesamtinhalt ca. 240 Liter
B 1080, H 995, T 375 mm

ekz-Nr.	EUR/Stück
9515627	599,00



Klapprahmen wA4/wA3

NEU

Die wetterfesten Klapprahmen bestehen aus stabilem, silber-eloxiertem Aluminium mit einer Antireflex-Abdeckfolie. Zum Schutz vor unbefugtem Zugriff kann der Rahmen nur mit einem speziellen mitgelieferten Hebelwerkzeug geöffnet werden. Seitlich und unten eingefräste Wasserablauflöcher machen es möglich, die Rahmen im Hoch- und im Querformat zu verwenden – einfach das perfekte Accessoire für kleine und große Bibliotheken.

ekz-Nr.		EUR/Stück
8011832	Klapprahmen wA4 für Format DIN A4, B 270, H 355, T 18 mm	33,50
8011830	Klapprahmen wA3 für Format DIN A3, B 357, H 480, T 18 mm	44,50



Korbstapelwagen



NEU

Für Tragekorb 22 l, mit 4 Rollen, davon 2 feststellbar, Kunststoff, schwarz, B 520, H 175, T 365 mm

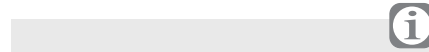
ekz-Nr.	EUR/Stück
8019131	49,90



Passende Tragekörbe für Medien finden Sie auf Seite 223.

Vorführung „nur“ innerhalb des geschlossenen Klassenverbandes

Antolin

FSK 18

Sach-DVD

Unser Service für Sie:
Individuell bedruckte Etiketten
 Weitere Informationen finden Sie auf Seite 116.

• Präsentation

Immer wieder anders

Überraschen Sie Ihre Besucher mit neuen Präsentationsformen. Ob aktuelle Bestseller, themenbezogen oder saisonal – mit unseren Angeboten setzen Sie Ihre Medien optimal in Szene.



dass
ausge-
gerührt
Chance.
nd kreativ
texten und
unst, Begl
en.«
so entsetz
tius Prind
rechner an die
seinen Liebling
eder: »Sha
nte sind sch
ens an die moder
re sein, Miss
Murmeln erfüllt
schloss die Augen und war
weit war, w
te tief Luft.
worten«, sagte sie kurz. »Wir
razio, weil wir einen großen
behandeln Shakespeare, weil wir
ichtig auf die Suche nach dem Schö
ben. Kurz gesagt, Orazio, wir be
weil wir das Leben und die Sprache

Abbildung zeigt
Platinweiß/Chinarot
0107-1051

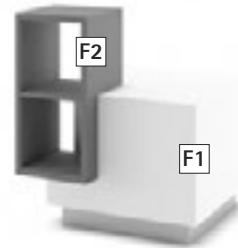

Oberflächenzuordnung

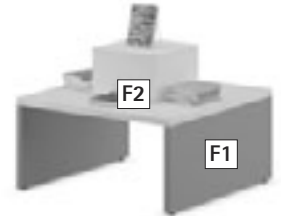

Oberflächenzuordnung



Abbildung zeigt
Buche Dekor/Sorbetorange
0903-1057

SchauTisch Cubus 1



Ein Element aus der Familie SichtBar: der SchauTisch Cubus 1 – kompakt, klein und doch mit so vielen Möglichkeiten. Mit Möbelrollen, geeignet für harte und weiche Böden ist er die ideale Plattform zur Präsentation Ihrer besonderen Medien. Ein integriertes Regal dient als Stauraum etwa für Mehrfachexemplare oder kann auch als weitere Bühne für einen außergewöhnlichen Titel genutzt werden. Der SchauTisch Cubus 1 fällt auf: freistehend, zwischen den Regalen oder in einer Ecke, wo immer er gebraucht wird. Artikel ist gebrauchsfertig montiert und 1- oder 2-farbig lieferbar

Maße mit Möbelrollen D 50 mm, B 800, H 911, T 800 mm

ekz-Nr.	Oberfläche F1	EUR/Stück
9501012-0903	Buche Dekor	561,60
9501012-1095	Ahorn Dekor	561,60
9501012-0107	Platinweiß	561,60

Bei der Bestellung bitte die zweite Oberfläche (F2) ergänzen – siehe diese Seiten unten. Weitere Oberflächen oder mit Sockel/Möbelfüßen auf Anfrage. Preisangaben ohne Medien und Ausstellungsstände.

Aufsatz für Podest



Würfel zum Erhöhen der Podestbereiche, Holzteile kunststoffbeschichtet, B 415, H 258, T 415 mm

ekz-Nr.		EUR/Stück
9231368-1052	Limonengrün	159,40
9231368-1061	Delftblau	159,40
9231368-1051	Chinarot	159,40
9231368-1057	Sorbetorange	159,40
9231368-0107	Platinweiß	141,10
9231368-0903	Buche Dekor	141,10
9231368-1095	Ahorn Dekor	141,10

Podest



Podest zur Medienpräsentation, ohne Aufsatz, geeignet für alle Medienarten, erweiterbar durch zusätzliche Präsentationselemente. Artikel ist gebrauchsfertig montiert und 1- oder 2-farbig lieferbar.

Maße mit Möbelrollen D 50 mm, B 1200, H 800, T 800 mm

ekz-Nr.	Oberfläche F1	EUR/Stück
9231210-0903	Buche Dekor	381,60
9231210-1095	Ahorn Dekor	381,60
9231210-0107	Platinweiß	381,60

Bei der Bestellung bitte die zweite Oberfläche (F2) ergänzen – siehe diese Seiten unten. Weitere Oberflächen oder mit Sockel/Möbelfüßen auf Anfrage. Preisangaben ohne Medien und Ausstellungsstände.



Die mit diesem Icon gekennzeichneten Möbel sind nur in diesen ausgewählten Oberflächenvarianten erhältlich. Bei der Bestellung geben Sie bitte die ekz-Nummer zzgl. Ausführungsnummer der zweiten Farbe (F2), z. B. 9501021-1095-1051 für Ahorn Dekor/Chinarot an.

Auf Anfrage sind auch die Farbtöne Orange und Blau aus der Foxis-Möbelserie lieferbar.

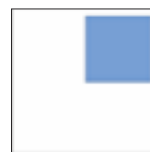

0107-1061
Platinweiß/
Delftblau



0107-1052
Platinweiß/
Limonengrün

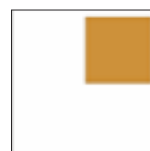

0107-1057
Platinweiß/
Sorbetorange

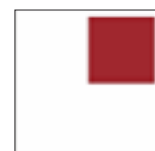

0107-1051
Platinweiß/
Chinarot



Themeninsel



Das Inselpodest gibt mit seiner runden, karussellartigen Form Ihrer Präsentation ein flexibles Gesicht. Artikel ist gebrauchsfertig vormontiert – die zweite Ebene wird in eine vorhandene Bohrung werkzeugfrei gesteckt. Metallteile weißaluminium ähnlich RAL 9006, Holzteile naturholzfurniert oder kunststoffbeschichtet, 1. Ebene D 1200, H 600 mm

ekz-Nr.		Pk 1	Pk 2
9500010	2. Ebene	1101,20	1244,30
		D 400, H 800 mm	

Für die Gestaltung der Oberflächen steht Ihnen die ekz-Oberflächenpalette zur Verfügung – siehe Seite 321/322. Preisangaben ohne Medien und Ausstellungsstände.



Abbildung zeigt
Ahorn Dekor/Sorbetorange 1095-1057



Oberflächenzuordnung

VorzeigBar



Mit den besten Empfehlungen des Hauses: Das über dem Podest schwebende Tableau ist wie eine einladende Geste und legt den Bibliotheksbesuchern die dort platzierten Medien besonders ans Herz. Durch die erhöhte Position springen diese Titel geradezu ins Auge und erhalten so noch mehr Aufmerksamkeit. Mit Möbelrollen, geeignet für harte und weiche Böden ist VorzeigBar völlig ungebunden, denn das Möbelstück lässt sich individuell an den unterschiedlichsten Stellen im Raum positionieren. Artikel ist gebrauchsfertig montiert und 1- oder 2-farbig lieferbar

Maße mit Möbelrollen D 50 mm, B 1200, H 800, T 800 mm

ekz-Nr.	Oberfläche F1	EUR/Stück
9501032-0903	Buche Dekor	522,00
9501032-1095	Ahorn Dekor	522,00
9501032-0107	Platinweiß	522,00

Bei der Bestellung bitte die zweite Oberfläche (F2) ergänzen – siehe diese Seiten unten.

Weitere Oberflächen oder mit Sockel/Möbelfüßen auf Anfrage. Preisangaben ohne Medien und Ausstellungsstände.



Abbildung zeigt
Platinweiß/Limonengrün 0107-1052

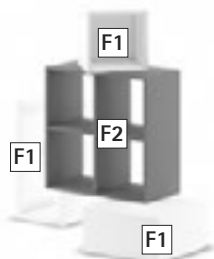

VielFach – das Kleine



Wie sein kleiner Bruder, der SchauTisch Cubus 1, ist er vielseitig einsetzbar und besticht durch seine außergewöhnliche Präsenz im Raum. Mit Möbelrollen, geeignet für harte und weiche Böden ist er die ideale Plattform zur Präsentation Ihrer Medienauswahl. Artikel ist gebrauchsfertig montiert und 1- oder 2-farbig lieferbar

Maße mit Möbelrollen D 50 mm, B 1300, H 1300, T 775 mm

ekz-Nr.	Oberfläche F1	EUR/Stück
9501021-0903	Buche Dekor	712,80
9501021-1095	Ahorn Dekor	712,80
9501021-0107	Platinweiß	712,80

Bei der Bestellung bitte die zweite Oberfläche (F2) ergänzen – siehe diese Seiten unten.

Weitere Oberflächen oder mit Sockel/Möbelfüßen auf Anfrage. Preisangaben ohne Medien und Ausstellungsstände.



1095-1061
Ahorn Dekor/
Delftblau



1095-1052
Ahorn Dekor/
Limonengrün



1095-1057
Ahorn Dekor/
Sorbetorange



1095-1051
Ahorn Dekor/
Chinarot



0903-1061
Buche Dekor/
Delftblau



0903-1052
Buche Dekor/
Limonengrün



0903-1057
Buche Dekor/
Sorbetorange



0903-1051
Buche Dekor/
Chinarot



Oberflächenzuordnung

Abbildung zeigt
Platinweiß/Chinarot
0107-1051

NiveauArt



Unterschiedliche Ebenen dienen hier zur Medienpräsentation. Die einzelnen Module werden lose zusammengestellt und können immer wieder in ihrer Position verändert werden. Unsere zahlreichen Ausstattungsvarianten erhöhen den Nutzen: Der Fachboden im Türmchen ist höhenverstellbar und dadurch sowohl für Comics im klassischen Großformat als auch für die Präsentation von CDs oder DVDs geeignet. Eine Schublade schafft zusätzlich Platz für Wechselmedien oder Mehrfachexemplare! Artikel ist gebrauchsfertig montiert und 1- oder 2-farbig lieferbar.

B 1400, H 700, T 1050 mm

ekz-Nr.	Oberfläche F1	EUR/Stück
9501036-0903	Buche Dekor	630,00
9501036-1095	Ahorn Dekor	630,00
9501036-0107	Platinweiß	630,00

Bei der Bestellung bitte die zweite Oberfläche (F2) ergänzen – siehe Seite 22/23.

Weitere Oberflächen oder mit Sockel/Möbelfüßen auf Anfrage. Preisangaben ohne Medien und Ausstellungsstände.



Ellipsenförmige Variante

Eckige Variante

Variante mit 3. Ebene –
diese ist jederzeit nachrüstbar

ServierWagen



Wenn im Restaurant besondere Speisen vor den Augen des Gastes zubereitet werden, dann kommt er zum Einsatz: der Servierwagen. Er stand Pate für dieses praktische Möbelstück. Beweglich, flexibel und völlig ortsungebunden lässt sich unser Servierwagen überall da einsetzen, wo er gerade gebraucht wird. Servieren Sie Ihren Bibliothekskunden die Medien auf Ebenen. Ob oval oder doch lieber eckig – der Servierwagen bietet für jeden Geschmack die passende Lösung.

Gestellfarbe weißaluminium. Artikel ist gebrauchsfertig montiert.

Die 3. Ebene lässt sich jederzeit werkzeugfrei nachrüsten.

Maße mit Möbelrollen D 50 mm, B 1400, H 700, T 1050 mm.

ekz-Nr.		EUR/Stück
9501321	Ellipsenförmig, B 1100, H 718, T 600 mm (2 Ebenen)	ab 760,30
9501322	Eckig, B 1100, H 718, T 600 mm (2 Ebenen)	ab 760,30
9501323	3. Ebene zur Aufstockung, ellipsenförmig, B 1000, H 388, T 500 mm	ab 268,70
9501324	3. Ebene zur Aufstockung, eckig, B 1000, H 388, T 500 mm	ab 268,70

Für die Gestaltung der Oberflächen steht Ihnen die ekz-Oberflächenpalette zur Verfügung – siehe Seite 321/322. Preisangaben ohne Medien und Ausstellungsstände.

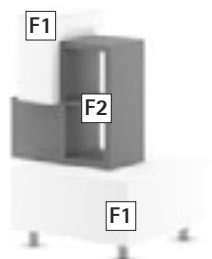

Oberflächenzuordnung

Abbildung zeigt
Buche Dekor/Delftblau
0903-1061

SchauTisch Cubus 2



Wie sein kleiner Bruder, der SchauTisch Cubus 1, ist er vielseitig einsetzbar und besticht durch seine außergewöhnliche Präsenz im Raum. Ob auf Rollen, auf einem Sockel oder auf Möbelfüßen – er ist die ideale Plattform zur Präsentation Ihrer Medienauswahl.

Artikel ist gebrauchsfertig montiert und 1- oder 2-farbig lieferbar
Maße mit Möbelrollen D 50 mm, B 975, H 1200, T 800 mm

ekz-Nr.	Oberfläche F1	EUR/Stück
9501017-0903	Buche Dekor	964,80
9501017-1095	Ahorn Dekor	964,80
9501017-0107	Platinweiß	964,80

Bei der Bestellung bitte die zweite Oberfläche (F2) ergänzen – siehe Seite 22/23.

Weitere Oberflächen oder mit Sockel/Möbelfüßen auf Anfrage. Preisangaben ohne Medien und Ausstellungsstände.

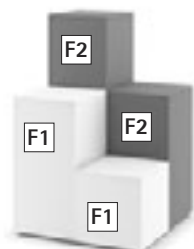

Oberflächenzuordnung

Abbildung zeigt
Platinweiß/Chinarot
0107-1051



PodestArt



Es erinnert ein bisschen an eine Vitrine – allerdings ohne trennende Glasscheiben: PodestArt präsentiert Ihre Medien auf verschiedenen Ebenen und natürlich direkt zum Anfassen. Klein, kompakt, wichtig: ein Podest, das seine Höhen und Tiefen stets zum Vorteil nutzt. PodestArt gibt es auf Rollen, mit Möbelfüßen oder stationär.

Artikel ist gebrauchsfertig montiert und 1- oder 2-farbig lieferbar
Maße mit Möbelrollen D 50 mm, B 700, H 1120, T 700 mm

ekz-Nr.	Oberfläche F1	EUR/Stück
9501078-0903	Buche Dekor	684,00
9501078-1095	Ahorn Dekor	684,00
9501078-0107	Platinweiß	684,00

Bei der Bestellung bitte die zweite Oberfläche (F2) ergänzen – siehe Seite 22/23.

Weitere Oberflächen oder mit Sockel/Möbelfüßen auf Anfrage. Preisangaben ohne Medien und Ausstellungsstände.



Der Aufsatz ist
separat zu bestellen

Präsentationspodest M



Das Pendant zum Präsentationspodest AV wird oberseitig mit einer Abdeckplatte geschlossen, auf der Medien präsentiert werden können. Ergänzend kann auch ein Aufsatz eingesetzt werden. Das Möbel wird gebrauchsfertig angeliefert.

B 1065, H 838, T 1065 mm

ekz-Nr.		Pk 1	Pk 2
9231361	Mit Rollen	1419,10	1561,40
9231368	Aufsatz B 415, H 258, T 415 mm	141,10	159,40

Für die Gestaltung der Oberflächen steht Ihnen die ekz-Oberflächenpalette zur Verfügung – siehe Seite 321/322. Preisangaben ohne Medien und Ausstellungsstände.



Das Präsentationspodest M ist mit acht Schrägfachböden Achse 750 mm ausgestattet. Alternativ lassen sich diese Schrägfachböden gegen jeden Regalfachboden/-einsatz mit gleichem Achsmaß austauschen.

Unser Team Service und Vertrieb Bibliotheksausstattung hilft Ihnen hier gerne weiter: Telefon + 49 7121 144-420, Bibliotheksausstattung@ekz.de



Präsentationspodest AV



Mit diesem Möbel wird Ihre Präsentation von Nonbook-Medien mobil. Ausgestattet mit Trägern lassen sich Ihre Medien an jeder beliebigen Stelle Ihrer Bibliothek präsentieren. Pro Seite stehen ein fester und zwei ausziehbare Medienträge zur Verfügung. Einzelne Medien können sie über einen optionalen Aufsatz nochmals besonders hervorheben. Das Möbel wird gebrauchsfertig angeliefert.

Mit Rollen, B 1065, H 813, T 1065 mm

ekz-Nr.		Pk 1	Pk 2
9231363	Mit Rollen	2841,70	2937,60
9231368	Aufsatz B 415, H 258, T 415 mm	141,10	159,40

Für die Gestaltung der Oberflächen steht Ihnen die ekz-Oberflächenpalette zur Verfügung – siehe Seite 321/322. Preisangaben ohne Medien und Ausstellungsstände.

Fassungsvermögen für Präsentationspodest AV

	CDs	DVDs/BDs
Pro Trog	72	52
Gesamt	864	624

Bei der Berechnung wurde eine 80-prozentige Belegung, sowie die Verwendung von Originalhüllen zugrunde gelegt.



Oberflächenzuordnung

Abbildung zeigt
Ahorn Dekor/Sorbetorange
1095-1057**EinBlick**

Kleiner Effekt, große Wirkung: Was passiert mit Möbelteilen, die eigentlich nicht genutzt werden? Etwa die großflächige Seitenwand eines Trogs zur Nonbook-Präsentation. Sie wird entsprechend zugeschnitten, farbig verkleidet und schon hat das Möbelstück einen integrierten Bilderrahmen, in dem begleitende Literatur wie Songbooks oder das Drehbuch zum Film zu sehen sind.

Artikel ist gebrauchsfertig montiert und 1- oder 2-farbig lieferbar.

Maße mit Möbelrollen D 50 mm, B 1138, H 970, T 638 mm.

ekz-Nr.	Oberfläche F1	EUR/Stück
9501062-0903	Buche Dekor	801,00
9501062-1095	Ahorn Dekor	801,00
9501062-0107	Platinweiß	801,00

Bei der Bestellung bitte die zweite Oberfläche (F2) ergänzen – siehe Seite 22/23.

Weitere Oberflächen oder mit Sockel/Möbelfüßen auf Anfrage. Preisangaben ohne Medien und Ausstellungsstände.

Fassungsvermögen: 138 CDs*, 96 DVDs/BDs* (* Jeweils in Original-Einzelhüllen)



Oberflächenzuordnung

HochHinaus

Hier bin ich – plakativ und äußerst selbstbewusst stehen die Medien den Bibliotheksbesuchern gegenüber. Dabei vermittelt das farbenfroh beschichtete Möbelstück die Leichtigkeit einer Fahne im Wind und zieht so das Interesse auf sich. Die Schienen eignen sich für alle Medienarten, besonders in Kombination mit dem integrierten Podest ist HochHinaus für eine Misch- oder Themenpräsentation ein äußerst attraktiver Blickfang. Artikel ist gebrauchsfertig montiert und 1- oder 2-farbig lieferbar. Maße mit Möbelrollen D 50 mm, B 1050, H 1800, T 700 mm

ekz-Nr.		Oberfläche F1	EUR/Stück
9501072-0903	H 1500 mm	Buche Dekor	846,00
9501072-1095	H 1500 mm	Ahorn Dekor	846,00
9501072-0107	H 1500 mm	Platinweiß	846,00
9501067-0903	H 1800 mm	Buche Dekor	981,00
9501067-1095	H 1800 mm	Ahorn Dekor	981,00
9501067-0107	H 1800 mm	Platinweiß	981,00

Bei der Bestellung bitte die zweite Oberfläche (F2) ergänzen – siehe Seite 22/23.

Weitere Oberflächen oder mit Sockel/Möbelfüßen auf Anfrage. Preisangaben ohne Medien und Ausstellungsstände.

Abbildung zeigt
Buche Dekor/Limonengrün
0903-1052

FachWürfel 2

Für Medien mit unterschiedlichen Höhen und Formaten. Durch einzeln verstellbare Fachböden können Sie die Fachhöhe innen pro Fach individuell von 192 bis 320 mm auf Ihre Bedürfnisse anpassen.

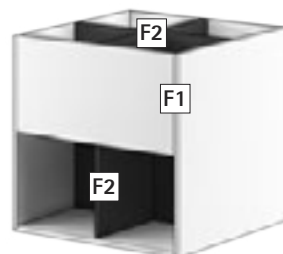
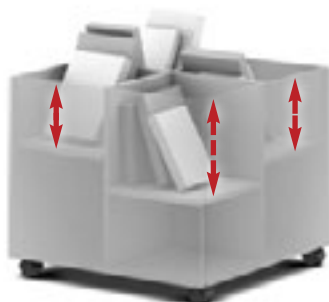

Oberflächenzuordnung



Abbildung zeigt
Buche Dekor/Chinarot
0903-1051

**FachWürfel 2
mit variabler Innenhöhe pro Fach**
6
Wochen

NEU

Jeder der vier einzelnen Fachböden lässt sich individuell in der Höhe verstellen, damit können in einem Trog gleichzeitig hoch- und niedrigformatige Medien präsentiert werden. Die niedrigste Fachinnenhöhe beträgt 192 mm. Artikel ist gebrauchsfertig montiert und 1- oder 2-farbig lieferbar. Lieferung ohne Anti-Rutsch-Einlage.

B 700, H 805, T 700 mm

ekz-Nr.	Oberfläche F1	EUR/Stück
9501008-0903	Buche Dekor	441,00
9501008-1095	Ahorn Dekor	441,00
9501008-0107	Platinweiß	441,00

Bei der Bestellung bitte die zweite Oberfläche (F2) ergänzen – siehe Seite 22/23.

Weitere Oberflächen oder mit Sockel/Möbelfüßen auf Anfrage. Preisangaben ohne Medien und Ausstellungsstände.

Anti-Rutsch-Einlage für Bilderbuchtrog

B 320, T 320 mm

ekz-Nr.	EUR/Stück
9441047	9,40

**Foxis Präsentationspodest**6
Wochen

Mit drei Ausstellungenlagen 1200 x 300 mm, mit Rollen,
B 1200, H 700, T 900 mm

ekz-Nr.		EUR/Stück
9515039-9801-0001	Ahorn	530,00
9515039-9801-0007	Weiß	530,00



Weitere Tröge für Kinder finden Sie auf den Seiten 230–251.

**CD-/CD-ROM-Leitkartentasche**

Gliedert CD-/CD-ROM-Bestände thematisch, mit Klarsichttasche für eine Kartoneinlage, PVC-Hartfolie, mit abgerundeten Ecken, transparent, B 135, H 170 mm

ekz-Nr.	EUR/Stück
8015323	2,10

DVD-Leitkartentasche

Gliedert DVD-Bestände thematisch, mit Klarsichttasche für eine Kartoneinlage, PVC-Hartfolie, mit abgerundeten Ecken, transparent B 135, H 220 mm

ekz-Nr.	EUR/Stück
8017301	2,65

DVD-/Video-Leitkartentasche

Gliedert DVD-/Video-Bestände thematisch, mit Klarsichttasche für eine Kartoneinlage, PVC-Hartfolie, mit abgerundeten Ecken, transparent, B 135, H 260 mm

ekz-Nr.	EUR/Stück
8016711	2,50

Comic-Leitkartentasche

Gliedert Comic-Bestände thematisch, mit Klarsichttasche für eine Kartoneinlage, PVC-Hartfolie, mit abgerundeten Ecken, transparent, B 230 mm, H 350 mm

ekz-Nr.	EUR/Stück
8016755	4,55

**CD-/CD-ROM-Sichttasche**

Als Stellvertreter, für 1 CD/CD-ROM mit Fächer für Cover, Signatur- und Verbuchungsträger, PVC-Folie, B 130, H 170 mm

ekz-Nr.		EUR/Stück
8015126	Grau	1,40
8015494	Rot	1,40

Kartoneinlage

Für CD-/CD-ROM-Leitkartentasche, Papier, weiß, B 130, H 162 mm
1 Bogen (DIN A4) = 2 Stück

ekz-Nr.	EUR/Bogen
8088068	1,50

Kartoneinlage

Für DVD-Leitkartentasche, Papier, weiß B 129, H 205 mm
1 Bogen (DIN A4) = 2 Stück

ekz-Nr.	EUR/Bogen
8017636	1,65

Kartoneinlage

Für DVD-/Video-Leitkartentasche, Papier, weiß, B 130, H 254 mm
1 Bogen (DIN A4) = 1 Stück

ekz-Nr.	EUR/Bogen
8088070	1,65

Kartoneinlage

Für Comic-Leitkartentasche, Papier, weiß, B 222, H 342 mm
1 Bogen = 1 Stück

ekz-Nr.	EUR/Bogen
8016766	0,95

**CD-/CD-ROM-/MC-Sichttasche**

Als Stellvertreter, für 1 Cover und Verbuchungsmaterial, PVC-Folie, mit abgerundeten Ecken und Flachstangenlochung, grau, B 135, H 185 mm

ekz-Nr.	EUR/Stück
8016514	2,00

**CD-/CD-ROM-Gruppierungsplatte**

Gliedert thematisch CD-/CD-ROM-Behälter in Stufentrögen, beschriftbar mit Klebetext oder Dymo-Beschriftungsgeräten, Acrylglas, mit abgerundeten Ecken und polierten Kanten, transparent, B 145, H 155 mm

ekz-Nr.	EUR/Stück
8015264	6,75

**DVD-Gruppierungsplatte**

Gliedert thematisch DVD-Behälter in Stufentrögen, beschriftbar mit Klebetext oder Dymo-Beschriftungsgeräten, Acrylglas mit polierten Kanten und abgerundeten Ecken, transparent, B 140, H 230 mm

ekz-Nr.	EUR/Stück
8016893	6,80

Medientrog H3/H5

Zur freien Aufstellung, zur Präsentation von Nonbook-Medien und kleinformatigen Comics, inkl. Anti-Rutsch-Einlage und Unterteilungsbügel, Holzteile naturholzfurniert oder kunststoffbeschichtet, Metall farbig

Medientrog H5

Mit 5 Medientrögen, Höhe Seitenwangen 1500 mm, T 824 mm, Trogtiefe 250 mm

ekz-Nr.	Referenzmaß	Pk 1	Pk 2
9233333	A 900 mm	927,00	1021,20
9233332	A 1000 mm	936,10	1030,30
9233331	A 1250 mm	958,00	1052,20

Medientrog H3

Mit 3 Medientrögen, Höhe Seitenwangen 1500 mm, T 568 mm, Trogtiefe 250 mm

ekz-Nr.	Referenzmaß	Pk 1	Pk 2
9233323	A 900 mm	745,40	839,60
9233322	A 1000 mm	750,90	845,10
9233321	A 1250 mm	765,00	859,20

Medientrog N2/N3

Zur freien Aufstellung, zur Präsentation von Nonbook-Medien und kleinformatigen Comics. Die Tröge sind variabel auf die Höhen 860, 796 und 732 mm einhängbar, inkl. Anti-Rutsch-Einlage und Unterteilungsbügel, Holzteile naturholzfurniert oder kunststoffbeschichtet, Metall farbig

Medientrog N3

Mit 3 Medientrögen, Höhe Seitenwangen 880 mm, T 824 mm, Trogtiefe 250 mm

ekz-Nr.	Referenzmaß	Pk 1	Pk 2
9233313	A 900 mm	632,40	696,00
9233312	A 1000 mm	637,90	701,50
9233311	A 1250 mm	652,00	715,60

Medientrog N2

Mit 2 Medientrögen, Höhe Seitenwangen 880 mm, T 568 mm, Trogtiefe 250 mm

ekz-Nr.	Referenzmaß	Pk 1	Pk 2
9233303	A 900 mm	442,00	495,60
9233302	A 1000 mm	445,70	499,30
9233301	A 1250 mm	455,90	509,50



Für die Gestaltung der Oberflächen steht Ihnen die ekz-Oberflächenpalette zur Verfügung – siehe Seite 321/322.



Medientrog H5
Holzteile kunststoffbeschichtet rot, Metallteile weißaluminium



Medientrog H3
Holzteile kunststoffbeschichtet grün, Metallteile pulverbeschichtet weiß



Medientrog N3
Holzteile kunststoffbeschichtet gelb, Metallteile grau-aluminium



Medientrog N2
Holzteile kunststoffbeschichtet weiß, Metallteile pulverbeschichtet weiß



Medientrog N4
Holzteile Buche Naturholz, Metallteile grau-aluminium

Medientrog N4

Mit 2 Comictrogen zur freien Aufstellung, zur Titelpräsentation und Staffelnung von Comics/Mangas, auch nutzbar für Videos, DVDs, Bücher und Faltkarten. Höhe Seitenwangen 880 mm, T 568 mm, Trogtiefe 250 mm

ekz-Nr.	Referenzmaß	Pk 1	Pk 2
9233345	A 900 mm	526,20	579,80
9233346	A 1000 mm	531,30	584,90
9233347	A 1250 mm	558,30	611,90

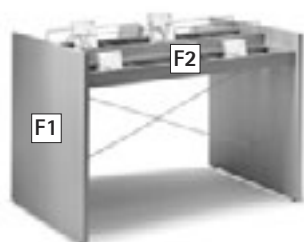
**Fassungsvermögen für Medientrog**

	CDs					DVD/BDs				
	pro Stufe	H5	H3	N3	N2	pro Stufe	H5	H3	N3	N2
A 900 mm	90	450	270	270	180	65	325	195	195	180
A 1000 mm	108	540	324	324	216	78	390	234	234	156
A 1250 mm	144	720	432	432	288	104	520	312	312	208

Bei der Berechnung wurde eine 80-prozentige Belegung sowie die Verwendung von Originalhüllen zugrunde gelegt.



Holzteile kunststoffbeschichtet Buche dekor, Metallteile pulverbeschichtet weißaluminium



Holzteile kunststoffbeschichtet weiß, Metallteile pulverbeschichtet schiefergrau

Media Step freistehend H5 – für DVDs



Zur freien Aufstellung mit 5 Media Step, zur Präsentation von DVDs, ohne Anti-Rutsch-Einlage und Unterteilungsbügel, Holzteile kunststoffbeschichtet oder naturholz furniert, Metallteile farbig. Unterteiler müssen separat bestellt werden. Höhe Seitenwangen 1485 mm, T 550 mm

ekz-Nr.	Referenzmaß	Pk 1	Pk 2
9233003	A 900 mm	786,50	849,30
9233002	A 1000 mm	788,10	850,90
9233001	A 1250 mm	815,50	878,30

Media Step freistehend H7 – für CDs



Zur freien Aufstellung mit 7 Media Step, zur Präsentation von CDs, ohne Anti-Rutsch-Einlage und Unterteilungsbügel, Holzteile kunststoffbeschichtet oder naturholz furniert, Metallteile farbig. Unterteiler müssen separat bestellt werden. Höhe Seitenwangen 1485 mm, T 550 mm

ekz-Nr.	Referenzmaß	Pk 1	Pk 2
9233013	A 900 mm	886,50	949,30
9233012	A 1000 mm	888,70	951,50
9233011	A 1250 mm	926,10	988,90



Bügelstütze

Edelstahl, B 875/975 mm

ekz-Nr.	Referenzmaß	EUR/Stück
9233151	A 900/1000 mm	4,00
9233152	A 1250 mm	5,00

Unterteilungsbügel

ekz-Nr.		EUR/Stück
9619041	Medientrog	0,70
9171059	Media Step	1,80

Anti-Rutsch-Einlage

ekz-Nr.		EUR/Stück
9233163	A 900 mm	3,90
9233162	A 1000 mm	4,30
9233161	A 1250 mm	5,60

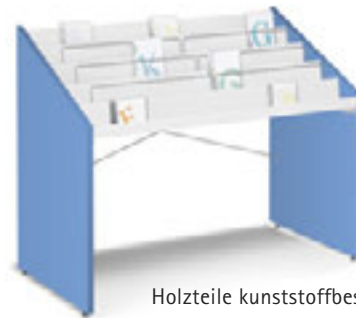

Holzteile kunststoffbeschichtet blau, Metallteile pulverbeschichtet weiß

Media Step freistehend N5



Zur freien Aufstellung mit 5 Media Step, zur Präsentation von DVDs, ohne Anti-Rutsch-Einlage und Unterteilungsbügel, Holzteile kunststoffbeschichtet oder naturholz furniert, Metallteile farbig. Unterteiler müssen separat bestellt werden. Höhe Seitenwangen 988 mm, T 650 mm

ekz-Nr.	Referenzmaß	Pk 1	Pk 2
9233043	A 900 mm	686,70	736,10
9233042	A 1000 mm	688,30	737,70
9233041	A 1250 mm	715,70	765,10



Für die Gestaltung der Oberflächen steht Ihnen die ekz-Oberflächenpalette zur Verfügung – siehe Seite 321/322.

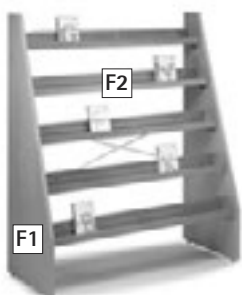

Farbauswahl für Medientröge und Media Steps

Geben Sie bitte bei Ihrer Bestellung zusätzlich zur ekz-Nr. den 8-stelligen Farbcode für die gewünschte Farbkombination an: Beispiel 0001/0002 = F1/F2.

F1 = Farbe der Holzteile (Seitenwände)

F2 = Farbe der Metallteile (Medientröge/Media Steps)

Die Oberflächenvarianten und zugehörige Farbcodes finden Sie ab Seite 321/322.

Andere Ausführungen sind auf Anfrage möglich.

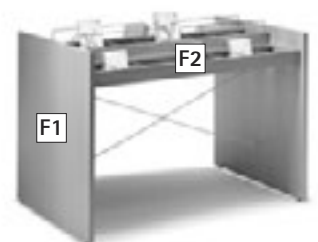

Wir ergänzen unser Angebot für flexible Beschriftungen mit Aufsteck-schildern. Sie sind flexibel, neutral und für unsere beschriftbaren Kartoneinlagen geeignet – zudem sind sie jederzeit werkzeugfrei nachrüstbar: Sie werden einfach nur aufgesteckt. Die Schilder bestehen aus PVC, sind transparent und mit einer Antireflex-Oberfläche ausgestattet.



Beschriftungsschild

PVC, entspiegelt, transparent, mit rückseitiger Umbiegung 25 mm tief, inkl. Kartoneinlage, DIN A5 quer, B 210, H 148 mm

ekz-Nr.

8039431

EUR/Stück

7,05



Beschriftungsschild

PVC, entspiegelt, transparent, mit rückseitiger Umbiegung 25 mm tief und Lochreihe, inkl. Kartoneinlage, B 209, H 64 mm

ekz-Nr.

8039420

EUR/Stück

7,55



Die Tröge für die Nonbook-Medien können Sie auch in unseren ekz Regalsystemen einsetzen. Die verschiedenen Ausführungen finden Sie ab Seiten 32.



Die Vorzüge stecken im Detail: Das Schild ist rückseitig gelocht und damit besonders für den Einsatz bei den Medientrögen geeignet. So lassen sich die Trennstäbe weiterhin flexibel einsetzen.



Fassungsvermögen für Medientrog/Media Step

	CD				DVD/BD				Comics	
	pro Stufe	N5	H5	H7	pro Stufe	N5	H5	H7	pro Stufe	N4
A 900 mm	45	225	225	315	30	150	150	210	99	198
A 1000 mm	54	270	270	378	36	180	180	252	132	264
A 1250 mm	72	360	360	504	48	240	240	336	173	346

Bei der Berechnung wurde eine 80-prozentige Belegung sowie die Verwendung von Originalhüllen zugrunde gelegt.



Medientrog



Trog in Metall für Titelpräsentation und Staffelung von Nonbooks, auch nutzbar für Bücher, Comics/Mangas, Faltkarten, Software, Vorder- und Rückfront sind optional mit einsteckbaren Bügeln von Höhe 75 mm auf 140 mm veränderbar, mit Unterteilungsbügel lassen sich Längsreihen je nach Medienart bilden.

Metall farbig,
mit Unterteilungsbügel,
inkl. Anti-Rutsch-Einlage

Systeme R.1 + R.2 + R.5 + R.6

ekz-Nr.	B 875 mm	Pk 1	Pk 2
9673123	T 250 mm	84,70	91,80
9673128	T 300 mm	102,40	110,60

ekz-Nr.	B 975 mm	Pk 1	Pk 2
9673124	T 250 mm	94,70	102,60
9673129	T 300 mm	111,80	120,90

Systeme R.3 + R.4

ekz-Nr.	B 875 mm	Pk 1	Pk 2
9673023	T 250 mm	84,70	91,80
9673028	T 300 mm	102,40	110,60

ekz-Nr.	B 975 mm	Pk 1	Pk 2
9673024	T 250 mm	94,70	102,60
9673029	T 300 mm	111,80	120,90

System R.7/2

ekz-Nr.	B 875 mm	Pk 1	Pk 2
9610918	T 250 mm	85,50	92,60
9610922	T 300 mm	107,20	116,10

ekz-Nr.	B 975 mm	Pk 1	Pk 2
9610919	T 250 mm	91,60	99,10
9610923	T 300 mm	112,00	121,10

Systeme R.10/2 + R.10/4

ekz-Nr.	B 875 mm	Pk 1	Pk 2
9640668	T 250 mm	85,70	92,80
9640672	T 300 mm	107,20	116,10

ekz-Nr.	B 975 mm	Pk 1	Pk 2
9640669	T 250 mm	91,80	99,30
9640673	T 300 mm	112,00	121,10

Medientrog ausziehbar



Durch die Auszugsmechanik kann der Trogaufsatz platzsparend unter Fachböden und/oder einem feststehenden Trogaufsatz eingesetzt werden. Eine Addition mehrerer Elemente übereinander ist bis zu einer Höhe von 120 cm möglich, mit Unterteilungsbügel, inkl. Anti-Rutsch-Einlage

Systeme R.1 + R.2 + R.5 + R.6

ekz-Nr.	B 875 mm	Pk 1	Pk 2
9674133	T 250 mm	206,20	218,00
9674138	T 300 mm	222,50	234,60

ekz-Nr.	B 975 mm	Pk 1	Pk 2
9674134	T 250 mm	210,30	222,20
9674139	T 300 mm	228,00	240,40

Systeme R.3 + R.4

ekz-Nr.	B 875 mm	Pk 1	Pk 2
9674033	T 250 mm	206,20	218,00
9674038	T 300 mm	222,50	234,60

ekz-Nr.	B 975 mm	Pk 1	Pk 2
9674034	T 250 mm	208,20	220,70
9674039	T 300 mm	228,00	240,40

System R.7/2

ekz-Nr.	B 875 mm	Pk 1	Pk 2
9610990	T 250 mm	205,40	217,20
9610992	T 300 mm	221,70	233,80

ekz-Nr.	B 975 mm	Pk 1	Pk 2
9610991	T 250 mm	209,50	221,40
9610993	T 300 mm	226,10	238,50

System R.10

ekz-Nr.	B 875 mm	Pk 1	Pk 2
9640720	T 250 mm	206,80	218,60
9640722	T 300 mm	223,30	235,40

ekz-Nr.	B 975 mm	Pk 1	Pk 2
9640721	T 250 mm	210,90	222,80
9640723	T 300 mm	228,80	241,20



Bügelstütze für Medientrog

Edelstahl

ekz-Nr.	Referenzmaß	EUR/Stück
9233151	B 875 mm/B 975 mm	4,00

Unterteilungsbügel

ekz-Nr.	Referenzmaß	EUR/Stück
9619041	T 250 mm	0,70
9619042	T 300 mm	1,10



Holz-Frontblende für Medientrog

Spanplatte naturholzfurniert oder kunststoffbeschichtet

ekz-Nr.	Referenzmaß	Pk 1	Pk 2
9671086	A 875 mm	36,80	41,40
9671087	A 975 mm	36,80	41,40

Fassungsvermögen für Medientrog

	CD	DVD
A 900 mm, T 250 mm	90	65
A 900 mm, T 300 mm	115	80
A 1000 mm, T 250 mm	108	78
A 1000 mm, T 300 mm	138	96

Bei der Berechnung wurde eine 80-prozentige Belegung sowie die Verwendung von Einfachboxen zugrunde gelegt.



Relingtrog



Trogeinsatz in Metall für Titelpräsentation und Staffellung von Nonbooks, auch nutzbar für Bücher, Comics/Mangas, Faltkarten, Software, Querstege sind von der Höhe 75 mm auf 125 mm veränderbar. Mit Unterteilungsbügeln lassen sich Längsreihen je nach Medienart bilden, Metall farbig, mit Unterteilungsbügel, inkl. Anti-Rutsch-Einlage

Systeme R.1 + R.2 + R.5 + R.6

ekz-Nr.	B 875 mm	Pk 1	Pk 2
9673103	T 250 mm	136,60	146,40
9673108	T 300 mm	145,00	155,20

ekz-Nr.	B 975 mm	Pk 1	Pk 2
9673104	T 250 mm	144,30	154,50
9673109	T 300 mm	156,10	166,80

Systeme R.3 + R.4

ekz-Nr.	B 875 mm	Pk 1	Pk 2
9673003	T 250 mm	136,60	146,40
9673008	T 300 mm	145,00	155,20

ekz-Nr.	B 975 mm	Pk 1	Pk 2
9673004	T 250 mm	144,30	154,50
9673009	T 300 mm	156,10	166,80

System R.7/2

ekz-Nr.	B 875 mm	Pk 1	Pk 2
9610902	T 250 mm	139,70	149,50
9610906	T 300 mm	147,50	157,70

ekz-Nr.	B 975 mm	Pk 1	Pk 2
9610903	T 250 mm	147,40	157,60
9610907	T 300 mm	158,60	169,30

Systeme R.10/2 + R.10/4

ekz-Nr.	B 875 mm	Pk 1	Pk 2
9640652	T 250 mm	139,90	149,70
9640656	T 300 mm	147,50	157,70

ekz-Nr.	B 975 mm	Pk 1	Pk 2
9640653	T 250 mm	147,60	157,80
9640657	T 300 mm	158,60	169,30

Relingtrog ausziehbar



Durch die Auszugsmechanik kann der Trogeinsatz platzsparend unter Fachböden und/oder einem feststehenden Trogeinsatz eingesetzt werden. Eine Addition mehrerer Elemente übereinander ist bis zu einer Höhe von 120 cm möglich, Metall farbig, mit Unterteilungsbügel, inkl. Anti-Rutsch-Einlage

Systeme R.1 + R.2 + R.5 + R.6

ekz-Nr.	B 875 mm	Pk 1	Pk 2
9673113	T 250 mm	215,90	225,70
9673118	T 300 mm	229,80	240,00

ekz-Nr.	B 975 mm	Pk 1	Pk 2
9673114	T 250 mm	223,90	234,10
9673119	T 300 mm	241,20	251,90

Systeme R.3 + R.4

ekz-Nr.	B 875 mm	Pk 1	Pk 2
9673013	T 250 mm	215,90	225,70
9673018	T 300 mm	229,80	240,00

ekz-Nr.	B 975 mm	Pk 1	Pk 2
9673014	T 250 mm	218,60	228,40
9673019	T 300 mm	241,20	251,90

System R.7/2

ekz-Nr.	B 875 mm	Pk 1	Pk 2
9610910	T 250 mm	225,70	235,50
9610914	T 300 mm	246,60	256,80

ekz-Nr.	B 975 mm	Pk 1	Pk 2
9610911	T 250 mm	233,70	243,90
9610915	T 300 mm	258,00	268,70

Systeme R.10/2 + R.10/4

ekz-Nr.	B 875 mm	Pk 1	Pk 2
9640660	T 250 mm	225,40	235,20
9640664	T 300 mm	247,50	257,70

ekz-Nr.	B 975 mm	Pk 1	Pk 2
9640661	T 250 mm	233,40	243,60
9640665	T 300 mm	258,90	269,60

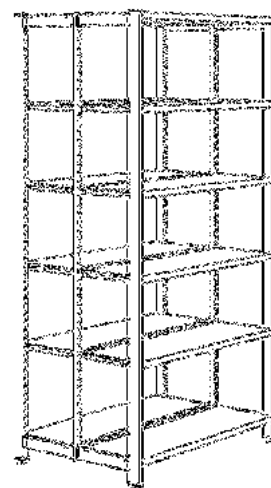

Regaleinsatz zur Medienpräsentation von Nonbooks, passend für die Regalsysteme der Serie R.

Unterteilungsbügel

ekz-Nr.	Referenzmaß	EUR/Stück
9170123	T 250 mm	1,80
9170181	T 300 mm	2,20

Fassungsvermögen für Relingtrog

	CD	DVD
A 900 mm, T 250 mm	100	65
A 900 mm, T 300 mm	125	85
A 1000 mm, T 250 mm	120	78
A 1000 mm, T 300 mm	150	102

Bei der Berechnung wurde eine 80-prozentige Belegung sowie die Verwendung von Einfachboxen zugrunde gelegt.



Media Step zweistufig



Variationsreiches und flexibles Stufensystem für die Titelpräsentation, Staffellung und Mengenunterbringung von Büchern, Non-books und Medienmix. Die Einzelstufen sind addierfähig zu zwei- und dreistufigen Regaleinsätzen. Die Einzelstufen sind mittels Unterteilungsbügeln segmentierbar. Ohne Unterteilungsbügel
Ohne Anti-Rutsch-Einlage

Systeme R.1 + R.2 + R.5 + R.6

ekz-Nr.	B 875 mm	Pk 1	Pk 2
9673143	T 250 mm	157,40	172,60
9673148	T 300 mm	159,80	175,20

ekz-Nr.	B 975 mm	Pk 1	Pk 2
9673144	T 250 mm	161,40	177,00
9673149	T 300 mm	163,80	179,60

Systeme R.3 + R.4

ekz-Nr.	B 875 mm	Pk 1	Pk 2
9673043	T 250 mm	157,40	172,60
9673048	T 300 mm	159,80	175,20

ekz-Nr.	B 975 mm	Pk 1	Pk 2
9673044	T 250 mm	161,40	177,00
9673049	T 300 mm	163,80	179,60

System R.7/2

ekz-Nr.	B 875 mm	Pk 1	Pk 2
9610950	T 250 mm	171,00	187,60
9610954	T 300 mm	171,60	188,20

ekz-Nr.	B 975 mm	Pk 1	Pk 2
9610951	T 250 mm	175,00	192,00
9610955	T 300 mm	175,60	192,60

Systeme R.10/2 + R.10/4

ekz-Nr.	B 875 mm	Pk 1	Pk 2
9640699	T 250 mm	169,40	186,00
9640703	T 300 mm	169,40	186,00

ekz-Nr.	B 975 mm	Pk 1	Pk 2
9640700	T 250 mm	173,40	190,40
9640704	T 300 mm	173,40	190,40



Media Step dreistufig



Systeme R.1 + R.2 + R.5 + R.6

ekz-Nr.	B 875 mm	Pk 1	Pk 2
9673153	T 250 mm	222,80	244,10
9673158	T 300 mm	224,80	246,30

ekz-Nr.	B 975 mm	Pk 1	Pk 2
9673154	T 250 mm	228,80	250,70
9673159	T 300 mm	230,80	252,90

Systeme R.3 + R.4

ekz-Nr.	B 875 mm	Pk 1	Pk 2
9673053	T 250 mm	230,40	251,70
9673058	T 300 mm	232,40	253,90

ekz-Nr.	B 975 mm	Pk 1	Pk 2
9673054	T 250 mm	236,40	258,30
9673059	T 300 mm	238,40	260,50

System R.7/2

ekz-Nr.	B 875 mm	Pk 1	Pk 2
9610958	T 250 mm	226,40	248,50
9610962	T 300 mm	227,00	249,10

ekz-Nr.	B 975 mm	Pk 1	Pk 2
9610959	T 250 mm	232,40	255,10
9610963	T 300 mm	233,00	255,70

Systeme R.10.2 + R.10/4

ekz-Nr.	B 875 mm	Pk 1	Pk 2
9640707	T 250 mm	224,80	246,90
9640711	T 300 mm	224,80	246,90

ekz-Nr.	B 975 mm	Pk 1	Pk 2
9640708	T 250 mm	230,80	253,50
9640712	T 300 mm	230,80	253,50



Bügelstütze für Media Step

Edelstahl

ekz-Nr.	Referenzmaß	EUR/Stück
9233151	A 500 mm/900 mm/ 1000 mm	4,00
9233152	A 700 mm/1250 mm	5,00

Anti-Rutsch-Einlage

ekz-Nr.		EUR/Stück
9233163	B 875 mm	3,90
9233162	B 975 mm	4,30

Unterteilungsbügel

ekz-Nr.	EUR/Stück
9171059	1,80

Fassungsvermögen für Media Step

	CD	DVD
auf 2 Steps		
B 875 mm	90	60
B 975 mm	108	72
auf 3 Steps		
B 875 mm	135	90
B 975 mm	162	108

Bei der Berechnung wurde eine 80-prozentige Belegung sowie die Verwendung von Einfachboxen zugrunde gelegt.



Comictrog



Trog in Metall zur Titelpräsentation und Staffelung von Comics/Mangas, auch nutzbar für Videos, DVDs, Bücher und Faltkarten, mit Unterteilungsbügeln lassen sich Längsreihen je nach Medienart bilden.

H 160 mm

Metall farbig,
mit Unterteilungsbügel,
inkl. Anti-Rutsch-Einlage

Systeme R.1 + R.2 + R.5 + R.6

ekz-Nr.	B 875 mm	Pk 1	Pk 2
9673523	T 250 mm	256,10	280,60
9673528	T 300 mm	273,40	299,20

ekz-Nr.	B 975 mm	Pk 1	Pk 2
9673524	T 250 mm	259,90	284,60
9673529	T 300 mm	279,00	305,20

Systeme R.3 + R.4

ekz-Nr.	B 875 mm	Pk 1	Pk 2
9673503	T 250 mm	256,10	280,60
9673508	T 300 mm	273,40	299,20

ekz-Nr.	B 975 mm	Pk 1	Pk 2
9673504	T 250 mm	259,90	284,60
9673509	T 300 mm	279,00	305,20

System R.7/2

ekz-Nr.	B 875 mm	Pk 1	Pk 2
9610934	T 250 mm	256,80	281,20
9610938	T 300 mm	273,60	299,40

ekz-Nr.	B 975 mm	Pk 1	Pk 2
9610935	T 250 mm	260,70	285,40
9610939	T 300 mm	279,20	305,40

Systeme R.10.2 + R.10/4

ekz-Nr.	B 875 mm	Pk 1	Pk 2
9640683	T 250 mm	257,00	281,40
9640687	T 300 mm	273,80	299,40

ekz-Nr.	B 975 mm	Pk 1	Pk 2
9640684	T 250 mm	260,90	285,60
9640688	T 300 mm	279,20	305,40

Comictrog ausziehbar



Durch die Auszugsmechanik kann der Trogaufsatz platzsparend unter Fachböden und/oder dem feststehenden Trogaufsatz eingesetzt werden. Eine Addition mehrerer Elemente übereinander ist bis zu einer Höhe von 120 cm möglich, mit Unterteilungsbügel, inkl. Anti-Rutsch-Einlage

Systeme R.1 + R.2 + R.5 + R.6

ekz-Nr.	B 875 mm	Pk 1	Pk 2
9674533	T 250 mm	390,60	420,40
9674538	T 300 mm	412,70	443,60

ekz-Nr.	B 975 mm	Pk 1	Pk 2
9674534	T 250 mm	396,80	426,90
9674539	T 300 mm	420,70	452,00

Systeme R.3 + R.4

ekz-Nr.	B 875 mm	Pk 1	Pk 2
9674513	T 250 mm	390,60	420,40
9674518	T 300 mm	412,70	443,60

ekz-Nr.	B 975 mm	Pk 1	Pk 2
9674514	T 250 mm	396,80	426,90
9674519	T 300 mm	420,70	452,00

System R.7/2

ekz-Nr.	B 875 mm	Pk 1	Pk 2
9610995	T 250 mm	365,20	392,40
9610997	T 300 mm	385,30	413,40

ekz-Nr.	B 975 mm	Pk 1	Pk 2
9610996	T 250 mm	374,20	401,70
9610998	T 300 mm	392,90	421,40

Systeme R.10.2 + R.10/4

ekz-Nr.	B 875 mm	Pk 1	Pk 2
9640725	T 250 mm	384,40	413,40
9640727	T 300 mm	406,70	436,60

ekz-Nr.	B 975 mm	Pk 1	Pk 2
9640726	T 250 mm	390,60	419,90
9640728	T 300 mm	414,70	445,00



Bügelgriff

Mattchrom

ekz-Nr.	EUR/Stück
9671094	10,10

Fassungsvermögen für Comictrog

	Comic	Manga
A 900 mm, T 250 mm	99	90
A 900 mm, T 300 mm	129	114
A 1000 mm, T 250 mm	132	90
A 1000 mm, T 300 mm	172	114

Bei der Berechnung wurde eine 80-prozentige Belegung mit Medien zugrunde gelegt.



CD-/CD-ROM-Schwenkgitter

Als Aufsatz auf Regalfachböden ab Tiefe 250 mm, über Stoßleiste einhängbar, für CD-/CD-ROM-Behälter, Draht, weißaluminium, ähnlich RAL 9006,

1-reihig, für bis zu 15 CDs/CD-ROMs, B 160, H 36, T 250 mm

3-reihig, für bis zu 45 CDs/CD-ROMs, B 464, H 36, T 250 mm

5-reihig, für bis zu 75 CDs/CD-ROMs, B 768, H 36, T 250 mm

ekz-Nr.		EUR/Stück
8015934	1-reihig	20,50
8015945	3-reihig	33,90
8015967	5-reihig	43,90

DVD-Schwenkgitter

Als Aufsatz auf Regalfachböden ab Tiefe 250 mm, über Stoßleiste einhängbar, 5-reihig, für bis zu 55 DVDs, Draht, weißaluminium, ähnlich RAL 9006, B 768, H 36, T 225 mm

ekz-Nr.	EUR/Stück
8016282	38,30



Zickzack-Ständer

Für das flexible Präsentieren von CDs, DVDs und Taschenbüchern, aufklebbar auf Vorderkanten von Regalfachböden B 875, H 25 mm, Draht weißaluminium, B 870, H 120 mm

ekz-Nr.	EUR/Stück
8010555	38,30



Einhängebügel für Normallochplatten

In Holz und Metall mit Lochdurchmesser 4 mm, Draht, glanzverzinkt, FT 50, B 100 mm

ekz-Nr.	EUR/Stück
8010071	6,35



Buchträger für Gitterelemente und Präsentationswände

Draht, verchromt, FT 50, B 90 mm

ekz-Nr.	EUR/Stück
8010163	5,95



DVD-Schwenkplatte

Als Aufsatz auf Tischen, Theken, für DVD-Behälter, Aluminium,

2-reihig, für bis zu 20 DVDs, B 320, T 252 mm

3-reihig, für bis zu 30 DVDs, B 467, T 252 mm

4-reihig, für bis zu 40 DVDs, B 620, T 252 mm

ekz-Nr.		EUR/Stück
8015058	2-reihig	59,20
8015069	3-reihig	78,10
8015047	4-reihig	94,60

CD-/CD-ROM-Schwenkplatte

Als Aufsatz auf Tischen, Theken, für CD-/CD-ROM-Behälter, Aluminium,

2-reihig, für bis zu 30 CDs/CD-ROMs, B 310, T 253 mm

3-reihig, für bis zu 45 CDs/CD-ROMs, B 466, T 253 mm

ekz-Nr.		EUR/Stück
8015091	2-reihig	49,50
8015080	3-reihig	60,80

Trennsteg für Schwenkplatte

ekz-Nr.	EUR/Stück
8081904	4,10



Thementrog

Für die Präsentation von CDs, CD-ROMs, Hörbüchern, passend für Regalfachböden ab Tiefe 250 mm, über Stoßleiste einhängbar, Draht/Lochblech, weißaluminium, ähnlich RAL 9006, B 158, H 120, T 254 mm

ekz-Nr.	EUR/Stück
8010603	43,90



Medienaufsatz für Regalfachboden

Für die gemeinsame Frontalpräsentation von verschiedenen Medien, wie Comics, Bastelbücher, Nonbooks. Zum Einhängen über Buchanschlagleiste mit einer Breite von max. 4 mm, inkl. 2 Frontbügel, 4 Unterteilungsbügel und 1 Gummirillenplatte, graualuminium, ähnlich RAL 9007,

B 865, H 160, T 229 mm

ekz-Nr.	EUR/Stück
8039849	121,80



Fachbodenaufsatz für Mischmedien

Passend für Regalfachböden ab Tiefe 250 mm oder frei aufstellbar, inkl. Unterteilungsbügel, systemneutral, addierfähig, mit vorderseitiger Acrylglascheibe transparent, Metall, graualuminium, ähnlich RAL 9007, B 436, H 149, T 250 mm

ekz-Nr.	EUR/Stück
8039702	45,10

Gummirillenplatte

Für Fachbodenaufsatz für Mischmedien, grau, B 435, T 204 mm

ekz-Nr.	EUR/Stück
8039708	4,95

Schrauben-Set

Zusatzschrauben für die Addition des Fachbodenaufsatzes für Mischmedien, 1 Packung = 2 Stück

ekz-Nr.	EUR/Packung
8039706	2,40



Anti-Rutsch-Matte

Rutschhemmende Einlegematte für Stöberboxen, Medientröge, Schubladen etc., schützt vor Kratzern, zuschneidbar auf die gewünschte Größe, abwaschbar, transparent, mit Rautenmuster, Materialstärke ca. 1 mm, Kunststoff, B 500 mm, 1,5-m-Rolle

ekz-Nr.	EUR/Rolle
8010771	8,95

Stöberboxen S, M, L

CDs, DVDs oder Bastelbücher können frontal und doch übersichtlich in Regalen oder auf Tischen präsentiert werden. Möbelschonende Gummifüßchen sorgen dabei für sicheren Halt und verhindern das Wegrutschen. Acrylglas 5 mm, transparent



Stöberbox S

B 170, H 130, T 245 mm

ekz-Nr.	EUR/Stück
8010804	43,90



Stöberbox M

B 330, H 130, T 245 mm

ekz-Nr.	EUR/Stück
8010815	54,90



Stöberbox L

B 465, H 130, T 245 mm

ekz-Nr.	EUR/Stück
8010826	68,90



Unterteiler für Stöberboxen

Acrylglas 3 mm, transparent, B 115, H 42, T 216 mm

ekz-Nr.	EUR/Stück
8010837	8,20



Präsentationsständer

Beidseitig bestückbar, passend für Regalfachböden ab einer Tiefe von 250 mm oder frei aufstellbar auf Tischen und Theken, Metall, grau-aluminium, ähnlich RAL 9007

ekz-Nr.		EUR/Stück
8010303	B 150, H 190, T 250 mm	20,90
8010314	B 396, H 190, T 250 mm	24,90

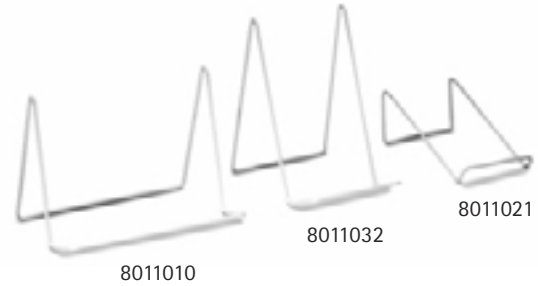

Bücherständer

Für Medien in Frontsicht, Draht, kunststoffbeschichtet, weiß

ekz-Nr.		EUR/Stück
8011021	B 90, H 60, T 140 mm, Auflage 10 mm	2,25
8011032	B 100, H 160, T 155 mm, Auflage 50 mm	2,45
8011010	B 180, H 130, T 120 mm, Auflage 45 mm	3,05



Medienständer

Für Medien in Frontsicht, Draht, weißaluminium, ähnlich RAL 9006
B 104, H 122, T 152 mm

ekz-Nr.		EUR/Stück
8010500	B 104, H 122, T 152 mm	10,35
8010511	B 154, H 140, T 188 mm	11,10

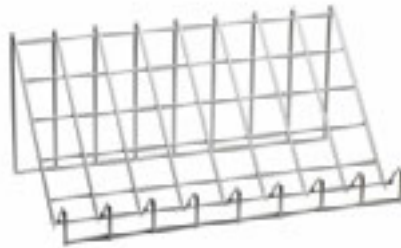

Präsentationsaufsatz

Für Medien in Frontsicht, Draht, weißaluminium, ähnlich RAL 9006,
B 404, H 180, T 225 mm

ekz-Nr.	EUR/Stück
8010544	32,90



Bücherständer

Für Medien bis DIN A5 hoch in Frontsicht, Metall, B 160, H 150, T 165 mm

ekz-Nr.		EUR/Stück
8011054	Perlweiß	9,00
8011098	Weiß	9,00



Medienständer

Zur Frontalpräsentation von Medien, Acrylglas 5mm, Auflagefläche 50 mm,
B 430, H 235, T 225 mm

ekz-Nr.		EUR/Stück
8012734	Neon-grün	34,70
8012723	Neon-orange	34,70



Ausstellungsständer

Zur Frontalpräsentation von Medien, Acrylglas 3mm, Auflagefläche 50 mm,
B 150, H 200, T 190 mm

ekz-Nr.		EUR/Stück
8012712	Neon-grün	17,50
8012701	Neon-orange	17,50



Ausstellungsständer

Für Medien und Prospekte in Frontsicht, Acrylglas, mit polierten Kanten, transparent, Auflage 50 mm

ekz-Nr.		EUR/Stück
8010060	B 60, H 100, T 130 mm	6,40
8010003	B 150, H 200, T 190 mm	10,65
8010014	B 150, H 280, T 190 mm	12,00



Ausstellungsständer

Für Medien und Prospekte in Frontsicht oder für aufgeschlagene Bücher, mit hochgezogener Vorderkante, Acrylglas, mit polierten Kanten, transparent, Auflage 50 mm, B 150, H 200, T 190 mm

ekz-Nr.	EUR/Stück
8010058	15,40



Ausstellungsständer

Für Medien in Frontsicht oder aufgeschlagene Bücher, mit hochzogener Vorderkante und flexiblem Rückenteil, Acrylglas, mit polierten Kanten, transparent, B 120, H 170, T 140 mm

ekz-Nr.	EUR/Stück
8010047	17,60



Prospektständer

Für Format DIN A4 hoch, bis zu ca. 100 Blatt, Acrylglas, mit polierten Kanten, transparent B 210, H 300, T 290 mm

ekz-Nr.	EUR/Stück
8010266	13,70



Dekobrücke

Die Dekobrücken eignen sich hervorragend zur Präsentation von Medien in Vitrinen, Glashäfen oder Schaufenstern. Sie sind in drei Größen erhältlich, können flexibel miteinander kombiniert werden und lassen sich zu immer wieder neuen Dekolandschaften zusammenstellen.

Dekobrücke S

Acrylglas, 3 mm, B 200, H 50, T 100 mm

ekz-Nr.	EUR/Stück
8012803	12,00

Dekobrücke M

Acrylglas, 3 mm, B 300, H 75, T 150 mm

ekz-Nr.	EUR/Stück
8012814	18,30

Dekobrücke L

Acrylglas, 3 mm, B 400, H 100, T 200 mm

ekz-Nr.	EUR/Stück
8012825	28,15



Präsentationspodest

Bestehend aus 4 Elementen in unterschiedlichen Höhen: 50 mm, 100 mm, 150 mm, und 200 mm; Acrylglas, 3 mm, glasklar, B 215, T 150 mm

Die vier Elemente können unterschiedlich angeordnet werden.

ekz-Nr.	EUR/Stück
8012836	36,60



Prospektständer

Für Format DIN A4, freistehend, Polystyrol, transparent, FT 40 mm

ekz-Nr.		EUR/Stück
8011135	1-stufig, B 224, H 266, T 94 mm	6,50
8010233	3-stufig, B 225, H 330, T 200 mm	35,90
8011168	4-stufig, B 224, H 259, T 121 mm	21,80



Medienregal

Zum Aufstellen auf Fachböden oder auf Tischen, Acrylglas 5 mm, transparent, B 420, H 230, T 220 mm

ekz-Nr.	EUR/Stück
8010859	44,90



Prospektständer

Für Format DIN lang, freistehend, Polystyrol, transparent

ekz-Nr.		EUR/Stück
8011124	1-stufig, B 108, H 209, T 65 mm	2,70
8010152	4-stufig, B 115 mm, H 270, T 230, FT 35 mm	17,20



Prospektständer

Zur Sichtpräsentation von 1 Blatt bis DIN A4 hoch, leicht geneigt, Acrylglas, mit polierten Kanten, transparent, B 210, H 305, T 105 mm

ekz-Nr.	EUR/Stück
8010255	14,90



Medientreppe

Zur Frontalpräsentation von Medien auf dem Fachboden oder auf Tischen, Acrylglas 3 mm, transparent, B 420, H 210, T 210 mm

ekz-Nr.	EUR/Stück
8010862	30,90



Anwendungsbeispiele

Tischaufsteller

Mit zahlreichen Anwendungsmöglichkeiten: Bilder, Blätter, Drucke oder Fotos in die transparenten Acrylglastaschen einlegen und diese Taschen auf die Halter aus silber eloxiertem Aluminium stecken. Der Halter kann horizontal oder vertikal angebracht werden. Zusätzlich kann der Aufsteller selbst sowohl vertikal als auch horizontal gestellt oder sogar gelegt werden.

ekz-Nr.		EUR/Stück
8010735	Für Format DIN A4	29,80
8010746	Für Format DIN A5	22,40



Medienständer

Zur Frontalpräsentation von Medien auf dem Fachboden oder auf Tischen, Acrylglas 5 mm, transparent, Auflagefläche 50 mm, B 430, H 235, T 225 mm

ekz-Nr.	EUR/Stück
8010848	19,30



Zip-Ständer

Zusammenklappbar, mit 4 Schalen aus bruchfestem Polycarbonat, für Formate bis DIN A4, inklusive Transporttasche, Seitenstrebe aus silber eloxiertem Aluminium
B 250, H 1550, T 290 mm

ekz-Nr.	EUR/Stück
8011632	237,00



Abhängesystem New Art

Bilder und Informationen können mit dem Abhängesystem New Art jederzeit schnell und unkompliziert ein-, aus- und umgehängt werden. Verdeckte Befestigungen, extra dünne Seile und die deckenbündige Wandmontage der Schienen bringen ihre Bilder bestens zur Geltung.



Galerierschiene New Art

Zur Wandbefestigung, Aluminium, weiß

ekz-Nr.	EUR/Stück
8010489 L 2000 mm	14,70



Befestigungsset New Art

Enthält je 6 Wandclips, Schrauben, Dübel und eine Montageschiene

ekz-Nr.	EUR/Stück
8010636	6,95



Infobox

Für Einzelblätter oder Prospekte. Der Inhalt ist spritzwassergeschützt, daher auch für die Verwendung im Außenbereich geeignet.

ekz-Nr.	EUR/Stück
8010423 Für Format DIN A4	41,65
8010412 Für Format DIN A6 lang	11,20



Befestigungshaken New Art

Für Bilder, mit Rändelschraube zur Seilfixierung, Metalldruckguss verchromt, Traglast max. 5 kg, B 10, H 22, T 12 mm

ekz-Nr.	EUR/Stück
8010684	1,55



Befestigungshaken New Art

Für Bilder, selbstschließend, Metalldruckguss in Edelstahloptik, Druckknopf in Kunststoff hellblau, Traglast max. 20 kg, B 18, H 25, T 17 mm

ekz-Nr.	EUR/Stück
8010647	5,30

Kunststoffseil New Art

Transparent, S 0,2 mm

ekz-Nr.	EUR/Stück
8010769 L 1500 mm	3,60
8010770 L 2500 mm	4,45

Stahlseil New Art

ekz-Nr.	EUR/Stück
8010695 L 1500 mm	7,75
8010709 L 2500 mm	9,10



Magnettafel Magic

Gestalten Sie Ihr Informationsbord so, wie Sie es gerade brauchen. Die Prospekthalter Magic können mühelos in die Fräsungen ein-, aus- und umgehängt werden. Oder posten Sie einzelne Blätter mit Hilfe der Magnethalter. Zur Wandmontage, Metall, weiß, Lieferung ohne Prospektschalen oder Magnethalter

ekz-Nr.		EUR/Stück
8010445	B 910 H 800 mm	140,70



Prospektschale Magic

Polycarbonat, transparent

ekz-Nr.		EUR/Stück
8012647	Für Format DIN A4	15,50
8010467	Für Format DIN A5	12,20
8010456	Für Format DIN A6	10,70

Infoschild Magic

Polycarbonat, transparent, mit silber eloxierten Aluminiumhalterungen

ekz-Nr.		EUR/Stück
8012658	für Format DIN A4 hoch	33,60



Magnethalter

Weiß

1 Packung = 10 Stück

ekz-Nr.		EUR/Packung
8010478		2,30



Ablage Magic

Acrylglas glasgrün, seitliche Halterungen aus silber eloxiertem Aluminium, B 218, T 158 mm

ekz-Nr.		EUR/Stück
8012669		42,90



Anwendungs-
beispiel

Displayständer Magic

Wird zum Prospekt- oder Zeitschriftenständer, zum Wegweiser, Produktdisplay oder gar zu einer Kombination aus allem. Einfach ein- und umgehängt sind alle Elemente schnell untereinander ausgetauscht. 1-seitig nutzbares Paneel aus silber eloxiertem Aluminium mit Ausfräsungen und Bodenplatte aus silbermatt lackiertem MDF, B 245, H 1600, T 290 mm

ekz-Nr. EUR/Stück

8012603	161,90
---------	--------



Bitte beachten: Nur die Prospektschalen für Format DIN A4 lassen sich in den Displayständer Magic einhängen.

Wandschiene Dacapo

Die Wandschiene Dacapo lässt sich doppelt nutzen: als Einhängeschiene für Prospektboxen in DIN A4, A5 oder A6 und zugleich als Halter für Einzelblätter. Notizen, Pläne, Zeichnungen werden einfach von unten eingeschoben. Zum Herausnehmen nur die Blätter nach oben biegen und herausziehen. Ergänzen Sie Ihre Prospektauslagen mit dem Aufsteller Dacapo ipoint. Auch hier sind die Prospektboxen schnell ein-, aus- und umgehängt.



Wandschiene Dacapo

Aluminium, silber eloxiert, inkl. Montageset, B 1000 mm

ekz-Nr.	EUR/Stück
8010244	18,30



Prospektbox Dacapo

Zum Einhängen, Polystyrol, transparent

ekz-Nr.		EUR/Stück
8010401	Für Format DIN A4	14,45
8010393	Für Format DIN A5	12,00
8010336	Für Format DIN A6	9,70



Aufsteller Dacapo ipoint

Doppelseitig, freistehend, Aluminium schwarz/silber eloxiert, Lieferung ohne Prospektboxen, B 250, H 1730 mm

ekz-Nr.	EUR/Stück
8010325	209,90

Anwendungsbeispiele





Digitaler Prospektständer



Aluminium silber eloxiert, mit 3 transparenten Acrylglas-Prospektablagen, B 440 mm, H 315 mm, Auflagefläche 37 mm, digitaler LCD-Bilderrahmen 15 Zoll zur Wiedergabe von Fotos (JPG), Musik (MP3) und Videos (MPEG1/2/4), mit eingebautem Kartenleser und USB-Anschluss, weitere Spezifikationen gemäß Datenblatt, Zubehör: Fernbedienung, Gebrauchsanleitung

ekz-Nr.		EUR/Stück
8011900	B 547, H 1697, T 300 mm	849,90



Digitaler LCD-Bilderrahmen



Zur Wiedergabe von Fotos (JPG), Musik (MP3) und Videos (MPEG1/2/4), mit eingebautem Kartenleser und USB-Anschluss, weitere Spezifikationen gemäß Datenblatt, Zubehör: Fernbedienung, Gebrauchsanleitung

ekz-Nr.		EUR/Stück
8012012	B 412, H 337, T 51 mm, 15 Zoll	386,00
8012023	B 570, H 470, T 51 mm, 19 Zoll	538,00



Typen-/Modelländerungen vorbehalten. Änderungen der technischen Daten ohne vorherige Ankündigung vorbehalten.



Bannerboy Komplettset

Bestehend aus Teleskopstange (H 1300 bis 2400 mm), Basis aus lichtgrauem Kunststoff, Halter und Klemmprofil für die einseitige Präsentation, ohne Banner, inkl. Transporttasche. Aluminium silber eloxiert, B 500 mm

ekz-Nr.	EUR/Stück
8092822	133,95



Rollup-Display e-Learning

Rollup-System aus silberfarbenem Aluminium mit einseitig bedrucktem Banner (nicht austauschbar) und Transporttasche, B 850, H 2000 mm. Weitere Werbemittel für das e-Learning finden Sie auf Seite 180.

ekz-Nr.	EUR/Stück
8070920	87,90



Rollup-Banner Onleihe

Rollup-System aus silberfarbenem Aluminium mit einseitig bedrucktem Banner (nicht austauschbar) und Transporttasche, B 850, H 2000 mm. Weitere Werbemittel für die Onleihe finden Sie auf Seite 178.

ekz-Nr.	EUR/Stück
8070908-0005	87,90



Rollup-Banner „Makerspace“

Rollup-System aus silberfarbenem Aluminium mit einseitig bedrucktem Banner (nicht austauschbar) und Transporttasche, B 850, H 2000 mm.

Weitere Produkte zum Thema Makerspace finden Sie ab Seite 279.

ekz-Nr.	EUR/Stück
8098034	89,90



Befestigungsset für bannerblock am Regal

Bestehend aus: Excenter, Befestigungsglasche, Vierkantmutter M4, Flachrundschraube M8x40, Linsenschraube M4x8 Für R.1, R.2, R.3, R.5, R.7 und DIO

ekz-Nr.	EUR/Stück
8081981	17,50

Befestigungsset für bannerblock am Regal

Für R.4, R.6 und XII

ekz-Nr.	EUR/Stück
8081992	17,50



Banner „Makerspace“

Weiß, farbig bedruckt, Dekostoff 210 g, weiß, einseitig farbig bedruckt, B 497, H 1734 mm

ekz-Nr.	EUR/Stück
8098033	53,90



Klemmprofil für Banner (bannerblock)

2 Klemmprofile aus silber eloxiertem Aluminium, Kunststoffendkappen und Schrauben, inkl. je 2 Augenschrauben und Muttern für die Abhängung

ekz-Nr.	EUR/Stück
8092816	B 500 mm 23,80



Banner „Willkommen“

Dekostoff 210 g, weiß, einseitig farbig bedruckt, B 497, H 1700 mm

ekz-Nr.	EUR/Stück
8095523	54,55



Weitere Produkte zur „Interkulturellen Bibliothek“ finden Sie auf Seite 177.

Banner blanko

Zum Bemalen und Besprühen

Material: Deco-Heavy FL 210 g, flammhemmend ausgerüstet

Verarbeitung: umlaufend Heißschnitt

ekz-Nr.	EUR/Stück
8092820	B 497, H 1800 mm 64,40

Banner individuell bedruckt

Bedruckung im Thermosublimationsdruck

Material: Deco-Heavy FL 210 g, flammhemmend ausgerüstet

Verarbeitung: umlaufend Heißschnitt

ekz-Nr.	EUR/Stück
8092814	B 497, H 2200 mm Auf Anfrage



Botschaften zum Ereignis machen und in Szene setzen

Entdecken Sie mit unseren Bannersystemen die auffallendste und umweltfreundlichste Form der Präsentation. Banner als unverwechselbares Element in Ihrer Bibliothek ziehen Blicke auf sich, transportieren Botschaften, sind vielseitig einsetzbar und leicht anzubringen – ob frei aufgestellt, von der Decke hängend oder am ekz-Regal.



Folientasche

PVC-Folie, transparent, mit permanent haftendem Klebestreifen

ekz-Nr.		EUR/Stück
8027570	DIN A5 hoch	2,80
8027480	DIN A4 quer	3,40
8027490	DIN A4 hoch	3,40
8027500	DIN A3 quer	4,45
8027510	DIN A3 hoch	4,45



Plakattasche

PVC, UV-stabilisiert, entspiegelt, mit 2 Metall-Ösen zum Aufhängen, transparent

ekz-Nr.		EUR/Stück
8011851	Für Format DIN A1 hoch	15,10
8011873	Für Format DIN A2 hoch	9,70
8011862	Für Format DIN A3 hoch	6,00

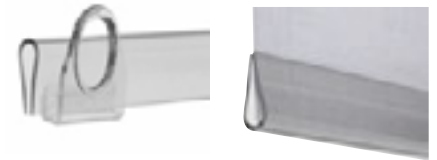

Posterkllemschienen

PVC, transparent, Set bestehend aus 2 Schienen (Ober- und Unterteil) und 2 Clips zur Raumaufhängung

ekz-Nr.		EUR/Set
8011835	B 420 mm, für Format A2 hoch	2,95
8011836	B 297 mm, für Format A3 hoch	2,30



Kreidestift

Flüssigkreide für Fenster, Tafeln, Glas und Spiegel, feucht abwischbar, geruchsneutral, Rundspitze 2 bis 3 mm Strichbreite, Schreibfarbe weiß

ekz-Nr.	EUR/Stück
8025501	3,75



Tafelfolie

Verwandeln Sie Oberflächen ganz einfach in eine Tafel. Die Tafelfolie eignet sich für die Innendekoration, mit Tafel- und Flüssigkreide beschreibbar, Reinigung mit nassem Schwamm oder Tuch, lässt sich einfach aufkleben und entfernen. Der Kleber ist umweltfreundlich, permanent und wasserbasiert. Selbstklebende PVC-Folie, schwarz, inkl. Kreide und Schwamm, 2-m-Rolle, B 685 mm

ekz-Nr.	EUR/Rolle
8025500	23,90



Was eine Bibliothek alles kann!

Unsere Plakate oder Werbemittel unterstützen Sie bei der Öffentlichkeitsarbeit und rücken Ihre Angebote ins richtige Licht. Unser Angebot dazu finden Sie ab Seite 170.



Plakatständer

Freistehend und standfest, mit abgerundeten Ecken, Aluminium, mit Antireflex-Abdeckfolie, Gesamtgewicht 13 kg, silber eloxiert, für Format DIN A1 hoch, B 640, H 1117 mm

ekz-Nr.	EUR/Stück
8011895	119,00



Abhängefeder

Praktische, justierbare Metallfeder für die Deckenabhängung von Plakaten. Einfach auf die gewünschte Länge ausziehen, die Feder bleibt stabil auf dieser Länge. Erhältlich in zwei Längen. Belastbarkeit bis max. 900 g

ekz-Nr.		EUR/Stück
8029820	120-900 mm	0,25
8029821	210-2000 mm	0,30



Doppelseitiges Klebeband

Beidseitig selbstklebend und wiederablösbar, PVC-Folie, mit 1-seitigem silikonisiertem Abdeckpapier, transparent, Länge 33 m

ekz-Nr.		EUR/Stück
8040400	B 12 mm	5,05
8040411	B 19 mm	7,95
8040422	B 25 mm	10,50



Anwendungsbeispiel

DeskWindo A4

Mit transparenter, kratzfester Oberseite und schwarzer rutschfester Unterseite. Für einzelne Papiereinleger im Format DIN A4. Das DeskWindo kann sowohl im Hoch- als auch im Querformat genutzt werden.

B 313, H 232 mm

ekz-Nr.	EUR/Stück
8011804	21,90



Info-Rahmen mA4/mA3

Der magnetisch haftende Info-Rahmen eignet sich für Dokumente und Aushänge auf metallischen Oberflächen. Einfaches Anbringen auf Whiteboards, Schautafeln, Spinden, metallischen Stirnseitenverkleidungen usw.

Für Format DIN A4, B 236, H 323 mm

ekz-Nr.		EUR/Stück
8027521	Info-Rahmen mA4	4,35

Für Format DIN A3, B 325, H 446 mm

ekz-Nr.		EUR/Stück
8027525	Info-Rahmen mA3	10,90



Poster-Rahmen sA2

Selbstklebend mit aufklappbarem Magnetrahmen, UV-stabilisierte, reflexionsarme Folie, für Format DIN A2, B 465, H 639 mm

ekz-Nr.	EUR/Stück
8027523	34,80



Info-Rahmen sA4/sA3

Selbstklebend mit aufklappbarem Magnetrahmen.

Für Format DIN A4, B 236, H 323 mm

ekz-Nr.		EUR/Stück
8027522	Info-Rahmen sA4	7,40

Für Format DIN A3, B 325, H 445 mm

ekz-Nr.		EUR/Stück
8027524	Info-Rahmen sA3	17,10



Anwendung der Poster-Rahmen sA2 und Info-Rahmen sA4/sA3

Für Plakate und Werbeposter auf glatten Oberflächen, die keiner direkten Sonneneinstrahlung ausgesetzt sind. Diebstahlschutz und Witterungsbeständigkeit durch Verklebung von innen nach außen an einer Schauwandenscheibe. Doppelseitige Lesbarkeit an Glasflächen durch Bestückung von zwei Einlagen. Identische Optik des Rahmens von beiden Seiten. Einfaches Anbringen auf glatten, tragfähigen Oberflächen ohne Hilfsmittel. Kann zum Beispiel von Glas wieder entfernt werden.



20 Fächer, H 1829 mm

16 Fächer, H 1477 mm



12 Fächer, H 1125 mm

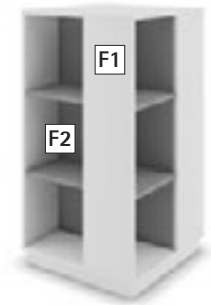

Oberflächenzuordnung

Abbildung zeigt

16 Fächer: Platinweiß/Chinarot 0107-1051

20 Fächer: Ahorn Dekor/Limonengrün 1095-1052

12 Fächer: Buche Dekor/Delftblau 0903-1061

Medieturm MG

Aufrecht, gerade schlicht und offen. So zeigt sich der Präsentationsturm für alle Sorten von Medien. Seine zweifarbige Gestaltung unterstreicht optisch die gezeigten Medien und ist ein echter Hingucker. Er ist in verschiedenen Höhen lieferbar und mit seinen Rollen mobil und an jedem Ort Ihrer Bibliothek einsetzbar.

Artikel ist gebrauchsfertig montiert und 1- oder 2-farbig lieferbar.

Fachinnenmaße B 326, H 328, T 231 mm

B 600, T 600 mm

Medieturm MG mit Rollen

20 Fächer, H1829 mm

ekz-Nr.	Oberfläche F1	EUR/Stück
9231280-0903	Buche Dekor	981,00
9231280-1095	Ahorn Dekor	981,00
9231280-0107	Platinweiß	981,00

16 Fächer, H1477 mm

ekz-Nr.	Oberfläche F1	EUR/Stück
9231282-0903	Buche Dekor	900,00
9231282-1095	Ahorn Dekor	900,00
9231282-0107	Platinweiß	900,00

12 Fächer, H1125 mm

ekz-Nr.	Oberfläche F1	EUR/Stück
9231283-0903	Buche Dekor	804,60
9231283-1095	Ahorn Dekor	804,60
9231283-0107	Platinweiß	804,60

Bei der Bestellung bitte die zweite Oberfläche (F2) ergänzen – siehe diese Seiten unten.

Weitere Oberflächen oder mit Sockel/Möbelfüßen auf Anfrage. Preisangaben ohne

Medien und Ausstellungsstände.



Schwenkbar

MedienFahne

Hinweisschilder am Regal oder Schrägfachböden – wie wäre es mit einer weiteren Alternative? Die MedienFahne erinnert optisch an ein Banner und bietet einen attraktiven Platz für die Titel, die ganz besondere Aufmerksamkeit verdienen. Durch ihren Schwenkmechanismus ist sie enorm flexibel: Einfach aufklappen und Vorder- sowie Rückseite können betrachtet werden, dabei bleibt der Zugriff auf die Bücher im Regal dahinter frei. Auch der Weg zwischen den Regalen ist nicht versperrt, denn die MedienFahne kann ja direkt ans Regal zurückgeklappt werden. Artikel nur für ekz-Regalsystem R.1 – andere Regalsysteme auf Anfrage. Metallteile weißaluminium, Acrylglas klar

ekz-Nr.	EUR/Stück
9501313 B 375, H 985, T 135 mm	297,20

Preisangabe ohne Medien



Die mit diesem Icon gekennzeichneten Möbel sind nur in diesen ausgewählten Oberflächenvarianten erhältlich. Bei der Bestellung geben Sie bitte die ekz-Nummer zzgl. Ausführungsnummer der zweiten Farbe (F2), z. B. 9501021-1095-1051 für Ahorn Dekor/Chinarot an.

Auf Anfrage sind auch die Farbtöne Orange und Blau aus der Foxis-Möbelserie lieferbar.

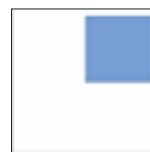

0107-1061
Platinweiß/
Delftblau



0107-1052
Platinweiß/
Limonengrün

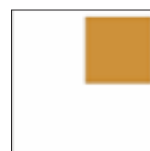

0107-1057
Platinweiß/
Sorbetorange

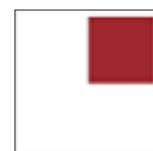

0107-1051
Platinweiß/
Chinarot

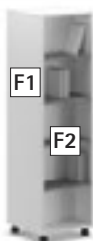

Oberflächenzuordnung

Abbildung zeigt
Buche Dekor/Delftblau
0903-1061



Bücherturm

Turm zur Lagerung und Präsentation von Büchern, 2-seitig nutzbar, Holzteile naturholz furniert oder kunststoffbeschichtet, mit Rollen, B 500, H 1800, T 500 mm

ekz-Nr.	Oberfläche F1	EUR/Stück
9231239-0903	Buche Dekor	495,00
9231239-1095	Ahorn Dekor	495,00
9231239-0107	Platinweiß	495,00

Bei der Bestellung bitte die zweite Oberfläche (F2) ergänzen – siehe diese Seiten unten. Weitere Oberflächen oder mit Sockel/Möbelfüßen auf Anfrage. Preisangaben ohne Medien und Ausstellungsstände.

Präsentationssäule für DVDs



Zur Präsentation von 168 DVDs, davon 56 in Titelsicht, Säule drehbar mit 7 Etagen auf Holzsockel, kunststoffbeschichtet Titan, mit Rollen, B 400, H 1850, T 400 mm

ekz-Nr.	EUR/Stück
9231176	523,80



Präsentationssäule für CDs/CD-ROMs



Zur Präsentation von 400 CDs/CD-ROMs davon 80 in Titelsicht, Säule drehbar mit 10 Etagen auf Holzsockel, kunststoffbeschichtet Titan, mit Rollen, B 400, H 1850, T 400 mm

ekz-Nr.	EUR/Stück
9231175	551,80

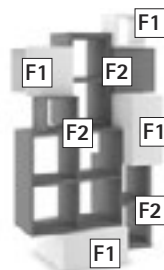

Oberflächenzuordnung

Abbildung zeigt
Platinweiß/Limonengrün
0107-1052



VielFach – das Große



Seine Größe macht es eigentlich zu einem vollwertigen Regal und trotzdem wirkt das Modell außerordentlich leicht und dynamisch. Ganz hervorragend eignet es sich als Blickfang für den Eingangsbereich Ihrer Bibliothek. Wie Wegweiser zeigen die Würfel in verschiedene Richtungen und bieten so mehrere Plattformen für die Präsentation einzelner Medien. Aber selbstverständlich ermöglicht VielFach auch die klassische Aufstellung der Titel Rücken an Rücken. Bedingt durch seine Größe kann dieses Modell ausschließlich als stationäres Präsentationsmöbel genutzt werden, entfaltet aber gerade dadurch eine enorme Wirkung – sozusagen als eine Art Ausrufezeichen für Ihre Bibliothek! Artikel ist 2-farbig und wird in 2 Teilen geliefert. Diese müssen vor Ort verschraubt werden. B 1050, H 1800, T 663 mm

ekz-Nr.	Oberfläche F1	EUR/Stück
9501026-0903	Buche Dekor	ab 1971,10
9501026-1095	Ahorn Dekor	ab 1971,10
9501026-0107	Platinweiß	ab 1971,10

Bei der Bestellung bitte die zweite Oberfläche (F2) ergänzen – siehe diese Seiten unten. Weitere Oberflächen oder mit Sockel/Möbelfüßen auf Anfrage. Preisangaben ohne Medien und Ausstellungsstände.



1095-1061
Ahorn Dekor/
Delftblau



1095-1052
Ahorn Dekor/
Limonengrün



1095-1057
Ahorn Dekor/
Sorbetorange



1095-1051
Ahorn Dekor/
Chinarot



0903-1061
Buche Dekor/
Delftblau



0903-1052
Buche Dekor/
Limonengrün



0903-1057
Buche Dekor/
Sorbetorange



0903-1051
Buche Dekor/
Chinarot



Zauberschrank



Sie haben die Auswahl zwischen dem bisherigen Zauberschrank zur Präsentation von Taschenbüchern, Mangas und Belletristik und seinem größeren Bruder, dem Zauberschrank XL, der sich durch seine größeren Fächer bestens für die Präsentation von Großformatcomics, Sach- und Fachliteratur sowie Kunstbänden eignet. Der Schrank wird aus Holzwerkstoff farbig kunststoffbeschichtet gefertigt und ist in unterschiedlichen Höhen lieferbar. Im Lieferumfang ist für die Hälfte der Fächer eine Tür vorgesehen. Artikel ist gebrauchsfertig montiert und 1- oder 2-farbig lieferbar.

Zauberschrank: B 590, T 590 mm,

Fachinnenmaße B 235, H 275, T 235 mm

Zauberschrank XL: B 657, T 657 mm,

Fachinnenmaße B 300, H 300, T 300 mm



Zauberschrank zur Präsentation von Taschenbüchern, Mangas und Belletristik, Fachinnenmaße B 235, H 275 mm, T 235 mm



Zauberschrank XL zur Präsentation von Großformatcomics, Sach- und Fachliteratur sowie Kunstbänden, Fachinnenmaße B 300, H 300 mm, T 300 mm

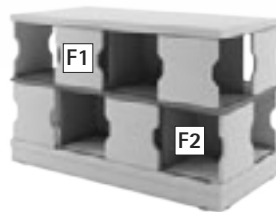

Oberflächenzuordnung

Zauberschrank mit Rollen

Typ 1 – 12 Fächer, H 1010 mm

ekz-Nr.	Oberfläche F1	EUR/Stück
9342655-0903	Buche Dekor	738,00
9342655-1095	Ahorn Dekor	738,00
9342655-0107	Platinweiß	738,00

Typ 2 – 16 Fächer, H 1304 mm

ekz-Nr.	Oberfläche F1	EUR/Stück
9342656-0903	Buche Dekor	948,60
9342656-1095	Ahorn Dekor	948,60
9342656-0107	Platinweiß	948,60

Typ 3 – 20 Fächer, H 1589 mm

ekz-Nr.	Oberfläche F1	EUR/Stück
9342657-0903	Buche Dekor	1170,00
9342657-1095	Ahorn Dekor	1170,00
9342657-0107	Platinweiß	1170,00

Sideboard – 8 Fächer, H 716 mm

ekz-Nr.	Oberfläche F1	EUR/Stück
9342661-0903	Buche Dekor	1071,00
9342661-1095	Ahorn Dekor	1071,00
9342661-0107	Platinweiß	1071,00

Bei der Bestellung bitte die zweite Oberfläche (F2) ergänzen – siehe Seite 48/49.

Weitere Oberflächen oder mit Sockel/Möbelfüßen auf Anfrage. Preisangaben ohne Medien und Ausstellungsstände.

Abbildung zeigt

Typ 1: Buche Dekor/Buche Dekor 0903-0903

Typ 2 XL: Platinweiß/Chinrot 0107-1051

Typ 4: Ahorn Dekor/Delftblau 1095-1061

Typ 3 XL: Platinweiß/Platinweiß 0107-0107

Sideboard: Platinweiß/Limonengrün 0107-1052

Zauberschrank XL mit Rollen

Typ 5 – 12 Fächer, H 1085 mm

ekz-Nr.	Oberfläche F1	EUR/Stück
9342675-0903	Buche Dekor	765,00
9342675-1095	Ahorn Dekor	765,00
9342675-0107	Platinweiß	765,00

Typ 6 – 16 Fächer, H 1404 mm

ekz-Nr.	Oberfläche F1	EUR/Stück
9342676-0903	Buche Dekor	993,60
9342676-1095	Ahorn Dekor	993,60
9342676-0107	Platinweiß	993,60

Typ 7 – 20 Fächer, H 1723 mm

ekz-Nr.	Oberfläche F1	EUR/Stück
9342677-0903	Buche Dekor	1224,00
9342677-1095	Ahorn Dekor	1224,00
9342677-0107	Platinweiß	1224,00

Sideboard – 8 Fächer, H 764 mm

ekz-Nr.	Oberfläche F1	EUR/Stück
9342681-0903	Buche Dekor	1116,00
9342681-1095	Ahorn Dekor	1116,00
9342681-0107	Platinweiß	1116,00

Bei der Bestellung bitte die zweite Oberfläche (F2) ergänzen – siehe Seite 48/49.

Weitere Oberflächen oder mit Sockel/Möbelfüßen auf Anfrage. Preisangaben ohne Medien und Ausstellungsstände.



Displayständer freistehend

Beidseitig mit Haltern bestückt, für 24 Medien, Holzteile naturholz-furniert oder kunststoffbeschichtet, Metallteile farbig, H 1800 mm, Medienhalter verzinkt/Plexiglas

ekz-Nr.		Pk 1	Pk 2
9233505	A 500 mm	1365,00	1495,40
9233504	A 700 mm	1703,40	1863,20

Für die Gestaltung der Oberflächen steht Ihnen die ekz-Oberflächenpalette zur Verfügung – siehe Seite 321/322.



Display Voilà

Die Prospektständer Voilà sind besonders für Empfangs- und Ausstellungs-räume geeignet und in mehreren Versionen lieferbar. Die transluzenten Ablagen sind unter 45 Grad eingehängt, Gestell weißaluminium

ekz-Nr.		EUR/Stück
9413152	1-seitig freistehend, mit 4 kleinen Ablageflächen	434,70
9413162	1-seitig freistehend, mit 4 großen Ablageflächen	667,60
9413170	2-seitig freistehend, mit 8 kleinen Ablageflächen	724,50
9413171	2-seitig freistehend, mit 8 großen Ablageflächen	1190,30



Taschenbuchständer F

Mit 36 Fächern für circa 200 Taschenbücher und andere kleinformatige Bücher, Fachabstand 220 mm, drehbar, Metall weißaluminium, H 1415–1730 mm, Drehkörper D 500 mm, Fülltiefe 92 mm

ekz-Nr.	EUR/Stück
9231029	370,80



DEMCO Präsentationsständer Cuerda

Einseitig mit 4 schrägen Ablageflächen für Literatur bis max. DIN-A3-Querformat, Auflagertiefe 50 mm. Metall hellgrau, Format des Kopfschilds: B 425, H 150 mm. B 545, H 1720, T 450 mm

ekz-Nr.	EUR/Stück
4033-640	376,20



Die Drehtürme gibt es in drei verschiedenen Varianten zur Aufnahme von Taschenbüchern, DVDs, CDs oder Zeitschriften sowie mit zwei Sockelvarianten. Alle Türme verfügen über Perspex-Streifen, um sicherzustellen, dass die Titel sichtbar sind und sich in gutem Zustand befinden. Der DVD- und der CD-Turm verfügen über verchromte Trennwände und der Zeitschriften-Turm hat eine zentrale Säule, um die Medien zu unterstützen. Alle Drehtürme sind in Holzoptik oder Farbe erhältlich.



DEMCO Drehturm E

Mobiler Drehständer, Sockel mit 4 Rollen, 2 davon feststellbar.

Geben Sie bitte bei Ihrer Bestellung zusätzlich zur ekz-Nr. den 2-stelligen Farbcode für die gewünschte Farbe an.

B 400, H 1660, T 400 mm

ekz-Nr.	Ausführung Turm	EUR/Stück
4236-553	Taschenbücher/DVD	639,10
4236-564	CD	683,75
4011-992	Zeitschriften	541,50



DEMCO Drehturm D

Mobiler Drehständer, bestehend aus 2 Türmen auf einem Sockel mit 4 Rollen, 2 davon feststellbar.

Geben Sie bitte bei Ihrer Bestellung zusätzlich zur ekz-Nr. den 2-stelligen Farbcode für die gewünschte Farbe an.

B 870, H 1660, T 400 mm

ekz-Nr.	Ausführung Turm 1	Ausführung Turm 2	EUR/Stück
4236-586	Taschenbücher/DVD	Taschenbücher/DVD	1011,40
4236-597	Taschenbücher/DVD	CD	1079,95
4236-608	Taschenbücher/DVD	Zeitschriften	1243,25
4236-619	Zeitschriften	Zeitschriften	1475,10
4236-630	Zeitschriften	CD	1311,85
4236-641	CD	CD	1148,55

Holzoberflächen für DEMCO Drehtürme und Multi-Aussteller

Rot 09	Blau 02	Gelb 13	Grün 05	Türkis 23	Orange 07	Avokado 56	
Minzgrün 55	Hellblau 22	Bunt 99	Pflaume 10	Schwarz 01	Weiß 12	Buche 18	Ahorn 29



DEMCO Multi-Aussteller

Ideal zur Präsentation von Medien. Jede Ebene verfügt über zwei offene Ausstellungsfächer und zwei Staufächer. Das Möbel hat Schwenkrollen von denen zwei feststellbar sind. Erhältlich in drei verschiedenen Größen und in verschiedenen Farben.

Geben Sie bitte bei Ihrer Bestellung zusätzlich zur ekz-Nr. den 4-stelligen Farbcode für die gewünschte Farbkombination an: 01/02 = F1 (Korpus)/F2 (Außenseite)

B 604, T 604 mm

ekz-Nr.		EUR/Stück
4218-392	H 447 mm	604,40
4218-403	H 794 mm	919,55
4218-414	H 1132 mm	1231,05



DEMCO Buchständer

Einseitig, Seitenteile in Holzoptik, 4 feste Fachböden aus Metall, dunkelgrau, 250 mm Abstand zwischen den Fachböden.

Optional mit Beschriftungsschild
B 430, H 1210, T 400 mm

ekz-Nr.	EUR/Stück
4030-10906	436,80

DEMCO Multimedia-Display



Das freistehende Multimedia-Display ist funktional, vielseitig und passt in jede Umgebung. Die Metalleinsätze machen es möglich, Regalfächer für Bücher und Magazine einfach und immer wieder neu zu kombinieren. Mobil wird das Display, indem man an den einseitigen Einheiten zwei nicht verriegelnde Rollen montiert. Die Rollen sind separat erhältlich. Ein doppelseitiges Display entsteht, wenn zwei der Einheiten Rücken an Rücken platziert werden. Die Metallböden sind silberfarbig pulverbeschichtet, die Traversen aus runden Rohren mit pulverbeschichteter Oberfläche. Beine und Seiten bestehen aus 18 mm starkem, mit Laminat überzogenem MDF. Der gerade Fachboden hat eine Tiefe von 133 mm, der Magazinfachboden von 48 mm.

Beschriftungshalter: B 265, H 215 mm

Traversen: D 25 mm

Rollen: D 64 mm

B 759, H 1400, T 599 mm

ekz-Nr.		EUR/Stück
4205-555	Multimedia Display	739,15
4205-566	Rollensatz 2 Stück	22,80



DEMCO A4-Reklametafel für Buchständer



ekz-Nr.	EUR/Stück
4030-120	30,10

Expo Tower

Zwei kreuzförmig spitz zulaufende Holzplatten aus schwarzem und farbig lackiertem MDF verleihen diesem Display sein markantes Erscheinungsbild. Ausgestattet mit 14 Acrylglashaltern – 6 Stück im Format DIN A4 und 8 Stück im Format DIN A5 – lassen sich hier sehr schön Zeitschriften, Flyer, Broschüren, Medien oder Ähnliches präsentieren. Die farbige Gestaltung lässt dieses Möbel optisch noch mehr hervortreten. Wahlweise als feststehendes Element oder auf Rollen lieferbar. Das Möbel wird vormontiert, das heißt gebrauchsfertig angeliefert. B 640, H 1770, T 520 mm

ekz-Nr.		EUR/Stück
9515202	Mit Rollen, Schwarz/Zitrusgelb	1162,90
9515203	Mit Rollen, Schwarz/Chinarot	1162,90
9515204	Mit Rollen, Schwarz/Limonengrün	1162,90
9515205	Mit Rollen, Schwarz/Staubgrau	1162,90
9515206	Feststehend, Schwarz/Zitrusgelb	1162,90
9515207	Feststehend, Schwarz/Chinarot	1162,90
9515208	Feststehend, Schwarz/Limonengrün	1162,90
9515209	Feststehend, Schwarz/Staubgrau	1162,90

Andere Farben oder beide Plattenbauteile in gleicher Farbe auf Anfrage

**Oberflächenfarben für Expo Tower**

Zitrusgelb 1056



Chinarot 1051



Limonengrün 1052



Staubgrau 0630



Schwarz



Mit Möbelrollen, H 1520 mm

Stationär,
H 1450 mm

Stationär, H 1883 mm

Mit Möbelrollen,
H 1953 mmStationär,
H 1514 mm**BiblioTurm**

Ein markanter Punkt in Ihrer Bibliothek: Dieser Regalturm fällt ins Auge und ist die interessante Weiterentwicklung eines Möbelklassikers. Durch die ungewöhnliche Kombination der Regalfächer mit den eleganten Plexiglasscheiben bildet der BiblioTurm eine tragende Säule für Ihre Präsentation – seien es Einzeltitel oder Medienpakete zu bestimmten Themen.

Artikel ist 1-farbig und gebrauchsfertig montiert.

B 650, T 650 mm

ekz-Nr.		EUR/Stück
9501086	Stationär, H 1800 mm	ab 728,70
9501088	Stationär, H 1450 mm	ab 606,20
9501087	Mit Möbelrollen D 50 mm; H 1870 mm	ab 794,20
9501089	Mit Möbelrollen D 50 mm; H 1520 mm	ab 671,70

Für die Gestaltung der Oberflächen steht Ihnen die ekz-Oberflächenpalette zur Verfügung – siehe Seite 321/322. Preisangaben ohne Medien.

SprungTurm

Ab ins Lesevergnügen: Ein wenig erinnert er an einen Sprungturm im Schwimmbad. Wie sein Bruder BiblioTurm ist dieses extravagante Möbelstück ein Hingucker in jeder Bibliothek. Beim SprungTurm werden die Präsentationsflächen auf jeder Ebene noch einmal erweitert. Das sorgt nicht nur für eine interessante Optik, sondern schafft viel Platz für Ihre Medienpräsentation. Der SprungTurm ist in zwei Höhen erhältlich – für große und für kleine Leser. Artikel ist 1-farbig und gebrauchsfertig montiert. B 750, T 750 mm

ekz-Nr.		EUR/Stück
9501091	Stationär, H 1883 mm	ab 881,30
9501093	Stationär, H 1514 mm	ab 717,40
9501092	Mit Möbelrollen D 50 mm; H 1953 mm	ab 946,80
9501094	Mit Möbelrollen D 50 mm; H 1584 mm	ab 782,90

Für die Gestaltung der Oberflächen steht Ihnen die ekz-Oberflächenpalette zur Verfügung – siehe Seite 321/322. Preisangaben ohne Medien und Ausstellungsstände.



Präsentationsturm Z



Mobil oder stationär ergänzt dieses allseitig mit Zeitschriftenklappen ausgestattete Möbel Ihre Zeitschriftenpräsentation. Die Fächer mit ihren Klappen sind baugleich mit denen der ekz-Zeitschriftenschränke und bieten somit die gleiche Funktionalität und das gleiche Stauvolumen. Mit Rollen ausgestattet können Sie den Turm mobil einsetzen und Ihre Zeitschriften präsentieren, wo auch immer es Ihnen in Ihren Räumlichkeiten am sinnvollsten erscheint. Oder der Präsentationsturm Z wird als stationäres Möbel mit Sockel zum zentralen Punkt Ihres Lesecafés. Erweiterbar mit einem Aufsatz (siehe Seite 22) ist sogar eine Mischpräsentation für eine themenbezogene Ausstellung denkbar. Das Möbel wird vormontiert, das heißt gebrauchsfertig angeliefert. B 763, T 763 mm

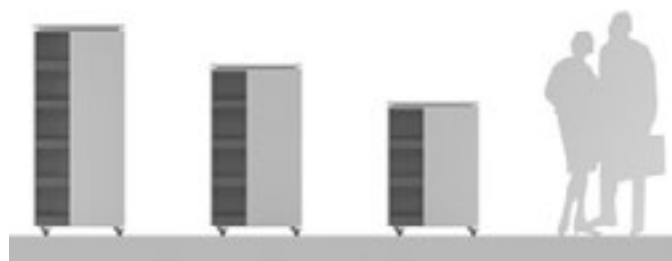

20 Titelklappen H 1761 mm 16 Titelklappen H 1461 mm 12 Titelklappen H 1141 mm

Präsentationsturm Z mit Acrylglasklappen satiniert

ekz-Nr.		Pk 1	Pk 2
9231327	12 Fächer, mit Rollen, H 1141 mm	1817,60	1994,70
9231337	16 Fächer, mit Rollen, H 1461 mm	2049,30	2244,40
9231347	20 Fächer, mit Rollen, H 1781 mm	2318,80	2536,80
9231322	12 Fächer, mit Sockel, H 1141 mm	1660,00	1839,20
9231332	16 Fächer, mit Sockel, H 1461 mm	1891,70	2088,90
9231342	20 Fächer, mit Sockel, H 1781 mm	2161,20	2381,30

Präsentationsturm Z mit Metallklappen

ekz-Nr.		Pk 1	Pk 2
9231326	12 Fächer, mit Rollen, H 1141 mm	1970,00	2147,10
9231336	16 Fächer, mit Rollen, H 1461 mm	2252,50	2447,50
9231346	20 Fächer, mit Rollen, H 1781 mm	2572,80	2790,80
9231321	12 Fächer, mit Sockel, H 1141 mm	1812,40	1991,60
9231331	16 Fächer, mit Sockel, H 1461 mm	2094,90	2292,10
9231341	20 Fächer, mit Sockel, H 1781 mm	2415,20	2635,30

Präsentationsturm Z mit Kunststoffklappen weiß

ekz-Nr.		Pk 1	Pk 2
9231325	12 Fächer, mit Rollen, H 1141 mm	1776,80	1953,90
9231335	16 Fächer, mit Rollen, H 1461 mm	1994,90	2190,00
9231345	20 Fächer, mit Rollen, H 1781 mm	2250,80	2468,80
9231320	12 Fächer, mit Sockel, H 1141 mm	1619,20	1798,40
9231330	16 Fächer, mit Sockel, H 1461 mm	1837,30	2034,50
9231340	20 Fächer, mit Sockel, H 1781 mm	2093,20	2313,30



Für die Gestaltung der Oberflächen steht Ihnen die ekz-Oberflächenpalette zur Verfügung – siehe Seite 321/322.



Acrylglas satiniert



Metallklappe



Kunststoffklappe weiß



Zeitungs- und Zeitschriftenturm



Turm zur Lagerung und Präsentation von Zeitungen/Zeitschriften, mit 6 Einzelhaltern aus Plexiglas und 4 Fachböden verstellbar, Holzteile naturholzfurniert oder kunststoffbeschichtet, B 500, H 1800, T 500 mm

ekz-Nr.	Pk 1	Pk 2
9231239	407,90	460,90

Für die Gestaltung der Oberflächen steht Ihnen die ekz-Oberflächenpalette zur Verfügung – siehe Seite 321/322.



Lesepult



Zeitschriftenpräsentation mit Lesepult, 1-seitig als Stauraum nutzbar, auf Rollen, ohne Halter für Zeitschriften/Zeitungen, Holzteile naturholzfurniert oder kunststoffbeschichtet, B 500, H 1100, T 500 mm

ekz-Nr.	Pk 1	Pk 2
9231254	519,50	587,10

Für die Gestaltung der Oberflächen steht Ihnen die ekz-Oberflächenpalette zur Verfügung – siehe Seite 321/322.



Zeitschriften-Klappfach

Zur freien Aufstellung auf Holz- oder Metallfachboden, mit eingehängter Auslageklappe und Klarsichtfolie zum Unterlegen eines Titelblattes, Korpus aus Metall, farbig beschichtet

Für Fachboden T 250 mm

Zeitschriften-Klappfach DIN A4 quer



(Siehe Abb. oben) Klappbox zur horizontalen Lagerung der Zeitschriften
Gesamttiefe 275 mm, Aufstelltiefe 230 mm
B 323, H 315 mm

ekz-Nr.	Pk 1	Pk 2
9170406	109,60	119,30

Zeitschriften-Klappfach – T 245 mm



(Ohne Abb.) Klappbox zur Lagerung des Jahrgangs in variabler Schrägstellung auf verstellbarer Rückwand, stützt die aufrecht gelagerten Zeitschriften, inkl. Anti-Rutsch-Einlage, Nutztiefe innen 160 mm,
B 242, H 315, T 245 mm

ekz-Nr.	Pk 1	Pk 2
9170400	122,50	132,90

Für Fachboden T 300 mm

Zeitschriften-Klappfach – T 355 mm



(Ohne Abb.) Klappbox zur flachen Lagerung des Jahrgangs, Nutzhöhe innen 240 mm,
B 242, H 315, T 355 mm

ekz-Nr.	Pk 1	Pk 2
9170403	105,40	114,80



Zeitschriftenständer



44 Fächer für Präsentation von Zeitungen und Zeitschriften, B 700, H 1800, T 700 mm

ekz-Nr. EUR/Stück

9231030	782,20
---------	--------



Zeitungshalter Monopol 105



ekz-Nr.	EUR/Stück
9231016	19,00



Zeitschriftenhalter Rekora



ekz-Nr.	EUR/Stück
9231021	8,20

Zeitschriftenschränke



Tragendes Element der Zeitschriftenschränke ist der edelstahlfarbene Sockel mit einer Höhe von 100 mm – auf Wunsch sind für den Sockel auch andere Farben und Höhen möglich. Integrierte Bodenausgleichsschrauben erleichtern das Nivellieren und Ausrichten der Schränke. Der Korpus ist aus Holzwerkstoff kunststoffbeschichtet oder naturholzfurniert. Die Klappen werden in unterschiedlichen Materialien (Metall, Kunststoff) und Gestaltungsmöglichkeiten (Metall farbig beschichtet) angeboten.

Nachstehende Artikelnummern beinhalten jeweils Sockel, Klappen und Holzkorpus.
 Fachmaß innen B 266, H 301, T 390 mm, Korpustiefe 440mm
 KW – Kunststoffklappe weiß, AS – Acrylglas satiniert, M – Metallklappe

Zeitschriftenschränk mit 9 Fächern

Schränkaußenmaß B 874, H 1079 mm

ekz-Nr.		Pk 1	Pk 2
9345003	ZN 9 - KW	828,50	910,90
9345063	ZN 9 - AS	859,10	941,50
9345013	ZN 9 - M	973,40	1055,80

Zeitschriftenschränk mit 12 Fächern

Schränkaußenmaß B 589, H 2039 mm

ekz-Nr.		Pk 1	Pk 2
9345005	ZN 12 - KW	999,40	1096,20
9345065	ZN 12 - AS	1040,20	1137,00
9345015	ZN 12 - M	1192,60	1289,40

Zeitschriftenschränk mit 15 Fächern

Schränkaußenmaß B 874, H 1719 mm

ekz-Nr.		Pk 1	Pk 2
9345007	ZN 15 - KW	1195,40	1308,90
9345067	ZN 15 - AS	1246,40	1359,90
9345017	ZN 15 - M	1436,90	1550,40

Zeitschriftenschränk mit 18 Fächern

Schränkaußenmaß B 874, H 2039 mm

ekz-Nr.		Pk 1	Pk 2
9345008	ZN 18 - KW	1405,40	1537,90
9345068	ZN 18 - AS	1466,60	1599,10
9345018	ZN 18 - M	1695,20	1833,10

Zeitschriftenschränk mit 24 Fächern

Schränkaußenmaß B 1159, H 2039 mm

ekz-Nr.		Pk 1	Pk 2
9345009	ZN 24 - KW	1732,40	1889,80
9345069	ZN 24 - AS	1814,00	1971,40
9345019	ZN 24 - M	2118,80	2276,20



Kunststoffklappe weiß (KW)



Acrylglas satiniert (AS)



Metallklappe (M)



Für die Gestaltung der Oberflächen steht Ihnen die ekz-Oberflächenpalette zur Verfügung – siehe Seite 321/322.

Farbauswahl für Zeitschriftenschränke

Geben Sie bitte bei Ihrer Bestellung zusätzlich zur ekz-Nr. den 8-stelligen Farbcode für die gewünschte Farbkombination an: 0001/0002 = F1/F2.

F1 = Sockelfarbe – keine Angabe bei Ausführung edelstahlfarben

F2 = Holzkorpus in Schemazeichnung grau dargestellt

Die Farbe der Klappen bestimmen Sie über die Ausführung der Klappen bzw. bei Metallklappen über den Farbton der Beschichtung.

Die Oberflächenvarianten und zugehörige Farbcodes finden Sie ab Seite 321/322.

Andere Ausführungen sind auf Anfrage möglich.





Zeitschriftensammler

Mit 3 Fächerunterteilungen (61 mm) und Gummifüßchen, Polystyrol, transparent, B 209, H 163, T 224 mm

1 Packung = 2 Stück

ekz-Nr.	EUR/Packung
8011468	24,90



Präsentier-Set

Für Zeitschriften und Prospekte, zum Aufstellen oder zur Befestigung an der Wand, bestehend aus 4 Prospektfächern und einem Adapter, addierfähig, Polystyrol, transparent. B 260, H 280, T 44 mm

ekz-Nr.	EUR/Stück
8010277	35,90



Adapter für Präsentier-Set

Polystyrol, transparent

ekz-Nr.	EUR/Stück
8010279	9,60



Zeitschriftenbox

Für Publikumszeitschriften, Prospekte bis Format DIN A4 hoch, addierfähig, zur Wandmontage, Acrylglas, mit polierten Kanten, transparent, B 250, FT 40 mm

ekz-Nr.	EUR/Stück
8011610	40,90



Zeitungsbox

Für Tageszeitungen und mehr, addierfähig, zur Wandmontage, Acrylglas, mit polierten Kanten, transparent, B 410, FT 60 mm

ekz-Nr.	EUR/Stück
8011621	51,90

Befestigungsmaterial für Zeitungs- und Zeitschriftenboxen

ekz-Nr.		EUR/Stück
8081196	Holzteile	0,60
8081485	Mauerwerk	0,80
8081500	Lochblech Qg 10-12	1,10



Zeitschriften-Klarsichthülle

Schützt das jeweils neueste Heft im Lesebereich, PVC-Folie, transparent B 480, H 310 mm

ekz-Nr.	EUR/Stück
8011387	2,30



Zeitungssammler

Aufsteckbar auf Fachböden bis Stärke 25 mm, inkl. Folienschlauch und Kartoneinlage, Metall, graualuminium, ähnlich RAL 9007, B 420, H 205, T 210 mm

ekz-Nr.	EUR/Stück
8011551	58,90



Zeitschriftensammler

Aufsteckbar auf Fachböden bis Stärke 25 mm, inkl. Folienschlauch und Kartoneinlage, Metall, B 210, H 200, T 195 mm

ekz-Nr.		EUR/Stück
8011505	Perlweiß	29,50
8011516	Weiß	29,50
8011527	Graualuminium	29,50
8011538	Weißaluminium	29,50

Folienschlauch

Für Zeitschriftensammler, PVC-Folie, selbstklebend, transparent, B 210, H 70 mm

ekz-Nr.	EUR/Stück
8011457	0,85

Kartoneinlage

Für Zeitschriftensammler, Papier 170 g, weiß, B 208, H 64 mm
1 Bogen (DIN A4) = 3 Stück

ekz-Nr.	EUR/Bogen
8011413	1,90



Wandzeitungshalter Scoop

Mit 4 Taschen, Metall, B 320, H 980, T 70 mm

ekz-Nr.		EUR/Stück
8011482	Magenta ähnlich RAL 4006	96,30
8011493	Grün ähnlich RAL 6018	96,30
8011574	Weiß ähnlich RAL 9016	96,30



Zeitschriftenstaffelei

Für Publikumszeitschriften, Prospekte, Einzelblätter und Formate bis DIN A4 hoch, addierfähig, zur Wandbefestigung, Draht, weißaluminium, ähnlich RAL 9006, B 222, H 250, FT 36 mm

ekz-Nr.	EUR/Stück
8010577	18,10



Drahtkorbhalter

Zur Wandmontage von Drahtstaffeleien, Kunststoff, weiß, ohne Befestigungsmaterial

ekz-Nr.	EUR/Stück
8010590	0,30



Stehsammler

Mit stufenlos verstellbarer Trennstütze und Beschriftungsschild auf dem Rücken, Polystyrol, transparent, für Formate bis B 246, H 295 mm
Innenmaße: B 113, H 295, T 246 mm
Außenmaße: B 120, H 305, T 260 mm

ekz-Nr.	EUR/Stück
8011227	14,40



Stehsammler

Als Jahrgangssammler für Zeitschriften, Broschüren und Prospekte, mit Kante für Beschriftung, PVC, hellgrau B 80, H 325, T 230 mm

ekz-Nr.	EUR/Stück
8011376	9,50



Stehsammler

Zum Aufbewahren für Zeitschriften, Broschüren und Loseblattsammlungen, Wellpappe 1,5 mm stark, graubraun, umweltfreundlich, einfache Grifflochstanzung, ungeklebter Steckboden, planliegend verpackt

Für Format DIN A4, B 100, H 280, T 225 mm ekz-Nr.	EUR/Stück
8011310	2,40



Beschriftungsstreifen

Für Stehsammler, PVC-Folie, transparent, B 70, H 20 mm
1 Packung = 10 Stück

ekz-Nr.	EUR/Packung
8011398	4,30

Stehsammler

Für Format DIN A5, B 50, H 225, T 185 mm

ekz-Nr.	EUR/Stück
8011321	2,60



Stehsammler

Als Jahrgangssammler für Zeitschriften, Broschüren und Prospekte, Polystyrol, transparent, für Format DIN A4, B 70, H 320, T 255 mm

ekz-Nr.	EUR/Stück
8011238	6,20

Archiv-Box

Für eine dichtschießende Aufbewahrung, für Loseblattsammlungen, stapelbar, mit Schieber für Auszug, Feinwelle 3,0 mm, alterungsbeständig, grau/weiß, für Format DIN A4 und FOLIO

Innenmaße: B 360, H 105, T 240 mm Außenmaße: B 369, H 122, T 263 mm ekz-Nr.	EUR/Stück
8011343	13,30

Plastikreiter

Für Stehsammler, Kunststoff, transparent, inkl. Kartoneinlage, weiß
1 Packung = 10 Stück

ekz-Nr.	EUR/Packung
8011240	4,05



Gut verwahrt!

Aktenschränke und andere nützliche Aufbewahrungsmöbel finden Sie auf den Seiten 70/71.



• Ausleihe und Mediensicherung

Ganz nah am Kunden

Komfortabel und unentbehrlich: Theken, Verbuchungscounter, Benutzerausweise, Belegdrucker, Scanner helfen Ihnen bei Ausleihe und Verbuchung. Unsere Produkte sind leicht zu bedienen, wirtschaftlich und attraktiv.





Den Barhocker Coma finden Sie auf Seite 145.



Move on ST

Zu unserer Theke Move on bieten wir ein Pendant aus Holzwerkstoff naturholzfarblich oder kunststoffbeschichtet, mit einer Arbeitshöhe von 1000 mm an. Die Theke ist für die Ausstattung mit Bildschirm/Tastatur vorbereitet. Die gewünschten Bildschirmhalter sind separat zu bestellen, siehe Seite 67. Geschlossen B 1400, H 1000, T 700 mm, offen B 1400, H 1000, T 1400 mm

ekz-Nr.		Pk 1	Pk 2
9316012	Move on ST	1752,10	1935,10

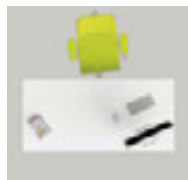

Platzbedarf inkl. Mindestabstände zu benachbarten Möbeln ca. 5,8 m²
Breite 320 (160) cm, Tiefe 180 (80) cm



Präsentationsfächer für Bücher, Tischplatte mit Aussparung für Kabel



Ausziehbares Brett für die Tastatur



Abschließbarer Schrank für Computer und Materialien



BuchBar – Einzelplatz rechteckig

Theke rechteckig, 1-seitig mit nach unten gezogener Arbeitsplatte. B 1600, T 800, H 740 mm

ekz-Nr.		Pk 1	Pk 2
9317447	Rechts	1113,90	1283,70
9317441	Links (siehe Abb.)	1113,90	1283,70



Foxis Ausleihschalter

Mit Rollen, 2 abschließbare Türen, Tischplatte D 950 mm in Plektrumform mit Aussparungen für Kabel, B 600, H 900, T 600 mm

ekz-Nr.		EUR/Stück
9515019-9801-0001	Ahorn	765,00
9515019-9801-0002	Ahorn/Orange	765,00
9515019-9801-0003	Ahorn/Ozeanblau	765,00
9515019-9801-0004	Ahorn/Avocadogrün	765,00
9515019-9801-0005	Ahorn/Rot	765,00
9515019-9801-0007	Weiß	765,00



Weitere Möbel der Foxis-Serie finden Sie ab Seite 230, die Oberflächenfarben auf Seite 321/322.



Ellipse höhenverstellbar

Ellipse



Die Theke, die nicht aneckt! Die Ellipsenform verleiht dieser Einzeltheke ein angenehmes Äußeres, das sich organisch in jede Umgebung einfügt. Die Theke wird aus Holzwerkstoff naturholz furniert oder kunststoffbeschichtet gefertigt. Die gewünschten Bildschirmhalter sind separat zu bestellen, siehe Seite 67. B 1600, T 800 mm

ekz-Nr.		EUR/Stück
9316000	Sitzhöhe, H 720 mm	ab 2708,40
9316001	Stehhöhe, H 1000 mm	ab 2989,30

Ellipse höhenverstellbar



Die Theke ist sehr komfortabel stufenlos elektromotorisch höhenverstellbar. Die gewünschten Bildschirmhalter sind separat zu bestellen, siehe Seite 67. B 1600, T 800 mm

ekz-Nr.		EUR/Stück
9316002	H 720–1000 mm	ab 5745,90



Move on



Die Theke ist aus Holzwerkstoff naturholz furniert oder kunststoffbeschichtet. Der Stauraum wird entsprechend Ihren technischen Vorgaben zur Unterbringung eines Servers (Move on) vorbereitet oder als reiner Schrankkorpus (Move on NE – bei Einsatz eines All-in-One-Computers) ausgestattet. Die gewünschten Bildschirmhalter sind separat zu bestellen, siehe Seite 67.

ekz-Nr.		Geschlossen B 1400, H 720, T 700 mm	offen B 1400, H 720, T 1400 mm
		Pk 1	Pk 2
9316010	Move on NE - ohne Serverfach	1694,70	1863,20
9316011	Move on - mit Serverfach	1830,90	2016,40



Platzbedarf inkl. Mindestabstände zu benachbarten Möbeln ca. 6 m²
Breite 300 (199) cm,
Tiefe 200 (100) cm

BuchBar – Einzelplatztheke rund



45°-Theke mit Taschenablage, 3-seitig verkleidet. Breite Arbeitsfläche innen 1380 mm. B außen 1990, T 800, H 740 mm

ekz-Nr.	Pk 1	Pk 2
9317440	1931,90	2215,10

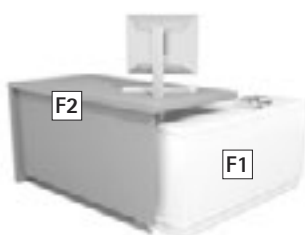

Farbauswahl für Einzeltheken Move on, Move on ST und Ellipse

Geben Sie bitte bei Ihrer Bestellung zusätzlich zur ekz-Nr. den 8-stelligen Farbcode für die gewünschte Farbkombination an: 0001/0002 = F1/F2.

F1 = Bauteile in Schemazeichnung **weiß** dargestellt

F2 = Bauteile in Schemazeichnung **grau** dargestellt

Die Oberflächenvarianten und zugehörige Farbcodes finden Sie ab Seite 321/322.

Andere Farbausführungen sind auf Anfrage möglich.

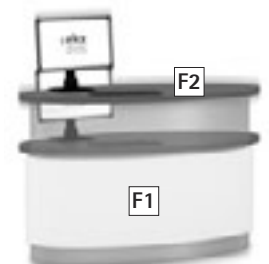



Platzbedarf inkl. Mindestabstände zu benachbarten Möbeln ca. 7,5 m²
Breite 380 (231) cm, Tiefe 200 (80) cm

BuchBar – Thekenkombination 3



Verbuchungstheke mit Präsentationsmodul und mit Schrägfachböden – innenseitig als Regal gestaltet. B 2310, T 800, H 740 mm

ekz-Nr.	Pk 1	Pk 2
9317444	2129,60	2420,50

Theke BuchBar

Die individuelle Systemtheke in farbenfroher und moderner Optik bietet in jeder Höhe den optimalen Arbeitsplatz. Thekensystem aus Holzwerkstoff, Spanplatte farbig kunststoffbeschichtet oder naturholz furniert. Der Sockel ist edelstahlfarben kunststoffbeschichtet. Die Arbeitsplatte hat eine Materialstärke von 38 mm. Die Front- und Seitenblenden haben einen eingerückten Sockel mit Höhe. 100 mm. Im Innenbereich der Theke garantieren zurückgesetzte Füße die notwendige Bewegungsfreiheit. Höhen 740/1000 mm, Tiefe 800 mm.



Ausführung links,
Theke H 740 mm, Eckelement H 1000 mm

BuchBar – Thekenkombination 6



Klassische Überecktheke mit zwei Arbeitsplätzen. Der Clou ist das multifunktionale Möbel, das den Eckraum sinnvoll ausnutzt durch abschließbare Schubladen auf der einen Seite und Schrägfachböden zur Präsentation von Medien auf der anderen Seite.

B 2200, T 2200 mm, Theke H 740 mm

ekz-Nr.		Pk 1	Pk 2
9317448	H 740 mm, Ausführung links	3816,00	4358,60
9317449	H 740 mm, Ausführung rechts	3816,00	4358,60
9317450	H 1000 mm, Ausführung links	4087,40	4656,70
9317451	H 1000 mm, Ausführung rechts	4087,40	4656,70



Platzbedarf inkl. Mindestabstände zu benachbarten Möbeln ca. 14,5 m²
Breite 380 (220) cm, Tiefe 380 (220) cm

Farbauswahl für Theke BuchBar

Geben Sie bitte bei Ihrer Bestellung zusätzlich zur ekz-Nr. den 8-stelligen Farbcode für die gewünschte Farbkombination an: 0001/0002 = F1/F2.

F1 = Bauteile in Schemazeichnung **weiß** dargestellt

F2 = Bauteile in Schemazeichnung **grau** dargestellt

Die Oberflächenvarianten und zugehörige Farbcodes finden Sie ab Seite 321/322.

Andere Farbausführungen sind auf Anfrage möglich.

i Besteht eine Theke aus mehreren Bauteilen, so ist die Farbauswahl für jedes Element zu definieren, zum Beispiel Thekenkombination 6 – Außenelement links – Eckelement – Außenelement rechts.





Foxis Computertisch Basic



Der Tisch enthält einen Schrank mit einem Fach für den PC und einem Lagerfach sowie einen Kabeldurchlass, B 1000, H 1080, T 700 mm
ekz-Nr.

ekz-Nr.		EUR/Stück
9515038-9801-0001	Ahorn	765,00
9515038-9801-0002	Ahorn/Orange	765,00
9515038-9801-0003	Ahorn/Ozeanblau	765,00
9515038-9801-0004	Ahorn/Avocadogrün	765,00
9515038-9801-0005	Ahorn/Rot	765,00
9515038-9801-0007	Weiß	765,00

Weitere Möbel der Foxis-Serie sowie Oberflächenfarben finden Sie ab Seite 230.



Platzbedarf inkl. Mindestabstände zu benachbarten Möbeln ca. 8 m²
Breite 440 (280) cm,
Tiefe 180 (80) cm



BuchBar – Thekenkombination 4



Theke bestehend aus 2 Elementen, linkes Element mit Taschenablage, B 2800, T 800, H 740 mm
ekz-Nr.

ekz-Nr.	Pk 1	Pk 2
9317445	1831,20	2137,70



Flyeraufsatz



Sie haben Flyer, die Sie gerne auf Ihrer Theke auslegen würden, haben aber nur wenig Platz zur Verfügung? Der Flyeraufsatz schafft hier Abhilfe: Klein und mobil, auf jeder beliebigen Tischfläche abstellbar, ist er eine platzsparende Präsentationshilfe. Der Korpus besteht aus Holzwerkstoff und ist mit Kunststoffbeschichtung oder Naturholz furnier erhältlich. Trennbleche aus Metall erleichtern die Präsentation.

B 200, H 254/150, T 540 mm

ekz-Nr.	Pk 1	Pk 2
9315349	525,50	573,40

Platzbedarf inkl. Mindestabstände zu benachbarten Möbeln ca. 10,6 m²
Breite 530 (370) cm,
Tiefe 200 (100) cm



BuchBar – Thekenkombination 1



Kombination aus Steh- und Sitztheke mit Präsentationselement. Präsentationselement, oben mit Trogeinsatz für Leporellos, Prospekte und Schrägfachböden, innenseitig mit Rollladenschrank
B innen 3548, B außen 4589, T 800, H 1000/740 mm
ekz-Nr.

ekz-Nr.	Pk 1	Pk 2
9317442	5390,60	5871,60

Sie suchen nach einer Theke, die individuell auf Ihre Raumsituation und Ihren Bedarf abgestimmt ist?

Unser Team Service und Vertrieb Bibliotheks-ausstattung hilft Ihnen hier gerne weiter:
Telefon + 49 7121 144-420,
Bibliotheksausstattung@ekz.de





Büro- und Organisations-Container

Fahrbare Unterschränke unter Systemtheken, Korpus naturholz furniert oder kunststoffbeschichtet



Container Typ I



Mit 1 Schreibmaterial-Auszug 1 HE, 2 Stahlschubladen 2 HE, 1 Stahlschublade 3 HE, geführt auf Vollteleskopauszügen, Zentralverschluss mit Auszugssperre, die Rollen sind vorne arretierbar, B 430, H 615, T 600 mm

ekz-Nr.		EUR/Stück
9311401	Kunststoff perlweiß	633,20
9311402	Kunststoff weiß	633,20
9311404	Kunststoff lichtgrau	633,20
9311405	Birke dekor	633,20
9311406	Buche dekor	633,20

Weitere Oberflächen auf Anfrage

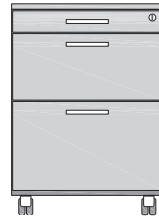

Container Typ II



Mit 1 Schreibmaterial-Auszug 1 HE, 1 Stahlschublade 3 HE, 1 Stahlschublade 4 HE, geführt auf Vollteleskopauszügen, Zentralverschluss mit Auszugssperre, die Rollen sind vorne arretierbar, B 430, H 615, T 600 mm

ekz-Nr.		EUR/Stück
9311431	Kunststoff perlweiß	555,40
9311432	Kunststoff weiß	555,40
9311434	Kunststoff lichtgrau	555,40
9311435	Birke dekor	555,40
9311436	Buche dekor	555,40

Weitere Oberflächen auf Anfrage



Container Typ III



Mit 1 Schreibmaterial-Auszug 1 HE, 1 Stahlschublade 2 HE, 1 Stahlschublade 5 HE, geführt auf Vollteleskopauszügen, Zentralverschluss mit Auszugssperre, die Rollen sind vorne arretierbar, B 430, H 615, T 600 mm

ekz-Nr.		EUR/Stück
9311461	Kunststoff perlweiß	633,20
9311462	Kunststoff weiß	633,20
9311464	Kunststoff lichtgrau	633,20
9311465	Birke dekor	633,20
9311466	Buche dekor	633,20

Weitere Oberflächen auf Anfrage

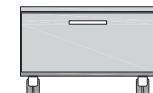

Container Typ IV für Drucker



Mit 1 Schreibmaterial-Auszug 1 HE, 1 Stahlschublade 4 HE, geführt auf Vollteleskopauszügen, Zentralverschluss mit Auszugssperre, die Rollen sind vorne arretierbar, B 430, H 310, T 600 mm

ekz-Nr.		EUR/Stück
9311471	Kunststoff perlweiß	587,50
9311472	Kunststoff weiß	587,50
9311474	Kunststoff lichtgrau	587,50
9311475	Birke dekor	587,50
9311476	Buche dekor	587,50

Weitere Oberflächen auf Anfrage

Zubehör Schubladen



Trennwand

ekz-Nr.	EUR/Stück
9318401	5,20



Fachteiler

ekz-Nr.	EUR/Stück
9318407	5,60

Theke SW

Klassische Form, klare Linien – die Theke SW reduziert sich auf ihre Funktion als optisch ansprechender Arbeitsplatz und ist so die optimale Basis für effizientes Arbeiten in der Bibliothek. Das Thekenprogramm besteht aus Einzelementen, die im Anbausystem aus runden und geraden Bauteilen kombiniert werden. Front- und Seitenblenden aus Lochblech werden über Rundrohrfüße mit der Arbeitsplatte (Materialstärke 30 mm) verbunden, im Innenbereich der Theke garantieren zurückgesetzte Füße Beinfreiheit. Wenden Sie sich bitte für weitere Auskünfte an unser Team Service und Vertrieb Bibliotheksausstattung: Telefon + 49 7121 144-420, Bibliotheksausstattung@ekz.de





Kabelsteigkanal



Führt die Kabel sicher von der Bodenausslassdose/vom Einspeisepunkt zur Thekenunterseite, Lieferlänge ca. 1000 mm, die Länge lässt sich über herausnehmbare Segmente in 100-mm-Schritten verkürzen

ekz-Nr.		EUR/Stück
9318520	Für max. Tischhöhe 815 mm	63,30
9318522	Für max. Tischhöhe 1000 mm	99,50
9318524	Für max. Tischhöhe 1280 mm	103,10



Kabelkanal



Biegsamer Kabelkanal, der sich jeder gewünschten Thekenform/-länge flexibel anpasst, Liefereinheit besteht aus 18 Segmenten à 100 mm, Kunststoff silberfarben

ekz-Nr.	EUR/Stück
9315953	17,30



Kabeldurchlass



2-teilige Dose zur Verkleidung des Thekendurchlasses zum Kabelkanal, Deckel herausnehmbar, Durchmesser 80 mm, jederzeit nachrüstbar, Kunststoff

ekz-Nr.		EUR/Stück
9318146	Perlweiß	9,60
9318148	Grau	9,60
9318149	Weiß	9,60
9318145	Weißaluminium	9,60



Serverhalter



PC-Halter Metall für Untertischmontage, aluminiumfarbig

ekz-Nr.	EUR/Stück
9468037	46,20



Bildschirmhalter schwenkbar



ekz-Nr.		EUR/Stück
9316121	Befestigung durch Tischplatte	286,40
9315958	Mit Klemmbefestigung	266,40



Die Klemmbefestigung ist erst ab einem Überstand der Arbeitsplatte zur Vorderkante Tischgestell ab 50 mm möglich.



Bildschirmhalter starr



Durch den kurzen Abstand zwischen Monitor und Säule eine ideale, kompakte Lösung für Steh-OPAC und/oder Steh-Rechercheplätze. Mit dem Klemmhebel lässt sich die Höhe des Monitors leicht einstellen. Kompatibel mit VESA MIS-D 75 x 75/100 x 100 mm. Monitor neigbar +90°/-90°, schwenkbar +90°/-90°, drehbar 360°. Geeignet für eine Schreibtischdicke von 5 bis 50 mm. Befestigung am Tisch optional durch beiliegende Tischklemmen- oder Durchtischbefestigung möglich.

ekz-Nr.	EUR/Stück
9515682	93,50



Die Klemmbefestigung ist erst ab einem Überstand der Arbeitsplatte zur Vorderkante Tischgestell ab 50 mm möglich.



Kassenschublade



Geld und andere Wertsachen können hier sicher verwahrt werden – Stahlschublade zur Montage unter Thekenarbeitsplatte, beliebig positionierbar, Metall schwarz

ekz-Nr.	EUR/Stück
9315964	457,60



Elektrifizierungsmodul



Fertigmodul zur nachträglichen Elektrifizierung Ihrer Arbeitsplätze – Auf-Tisch-Montage, bestückt mit 3 Energie- und 2 Datensteckdosen

ekz-Nr.	EUR/Stück
9414200	78,80



Elektrifizierungsmodul



EVOLine® FlipTop Push Data S, 2 Schuko-Steckdosen, 2 Modulkupplungen Cat. 6 im Wechselmodul, Bürstenleiste, Gehäuse und Deckel Edelstahl gebürstet, 3 m Anschlusskabel schwarz mit Schuko-Winkelstecker, Einbaumaß B 195, T 157 mm

ekz-Nr.	EUR/Stück
9414229	200,40



Die Elektrifizierungsbausteine lassen sich auch nach Ihren persönlichen Bedürfnissen zusammenstellen. Wenden Sie sich dazu bitte an unser Team Service und Vertrieb Bibliotheksausstattung, Telefon + 49 7121 144-420, Bibliotheksausstattung@ekz.de

Wo finde ich, was ich suche? Wo kann ich vorbestellen, reservieren, recherchieren? Ob im Internet, am OPAC, in verschiedenen Dokumenten – feste oder höhenverstellbare Möbel helfen bei der Recherche und lassen Suchende schnell ans Ziel kommen.



OPAC-Einzelplatz



Zur freien Aufstellung in der Bibliothek. Durch die Standsäule können die Kabel unsichtbar zur Einspeisung geführt werden. B 730, H 1700, T 450 mm

ekz-Nr.		Pk 1	Pk 2
9463051	Arbeitshöhe 720 mm (für Kinder)	619,70	653,70
9463041	Arbeitshöhe 1000 mm	623,50	661,70



Serverkasten Holz



Rückseitig mit Lüftungsblech – schwenkbar

ekz-Nr.		Pk 1	Pk 2
9463044		421,00	462,30
9463049	Abschließbar	449,10	494,20
9463046	Abschließbar für OPAC-Einzelplatz höhenverstellbar	501,60	552,40



Serverkasten Metall groß



Metallhalter für Rechner

ekz-Nr.	Pk 1	Pk 2
9463047	107,20	117,90



Serverkasten Metall klein



Nach vorne offener Metallhalter für kleinere Rechner

ekz-Nr.	Pk 1	Pk 2
9463045	74,90	82,40



Bildschirmhalter schwenkbar



ekz-Nr.		EUR/Stück
9316121	Befestigung durch Tischplatte	286,40
9315958	Mit Klemmbefestigung	266,40



Bildschirmhalter starr



Durch den kurzen Abstand zwischen Monitor und Säule eine ideale, kompakte Lösung für Steh-OPAC und/oder Steh-Rechercheplätze. Mit dem Klemmhebel lässt sich die Höhe des Monitors leicht einstellen. Kompatibel mit VESA MIS-D 75 x 75/100 x 100 mm. Monitor neigbar +90°/-90°, schwenkbar +90°/-90°, drehbar 360°. Geeignet für eine Schreibtischdicke von 5 bis 50 mm. Befestigung am Tisch optional durch beiliegende Tischklemmen- oder Durchtischbefestigung möglich.

ekz-Nr.	EUR/Stück
9515682	93,50



Die Klemmbefestigung ist erst ab einem Überstand der Arbeitsplatte zur Vorderkante Tischgestell ab 50 mm möglich.



OPAC-Platz



Wagentisch mit Fachboden zur Aufstellung eines Rechners
 – ohne Tür: Rechner ist frei zugänglich
 – mit Tür: Rechner ist gegen unbefugten Zugriff geschützt
 Inkl. Kabeldurchlassdose alufarben, Innendurchmesser 85 mm,
 Kabelführung über Bildschirmhalterung
 B 800, T 600 mm

ekz-Nr.		Pk 1	Pk 2
9317615	Ohne Tür, H 740 mm	638,10	721,20
9317616*	Mit Tür, abschließbar, H 740 mm	820,70	995,20
9317617	Ohne Tür, H 1000 mm	686,10	775,40
9317618*	Mit Tür, abschließbar, H 1000 mm	946,80	1070,20

* Die Artikel 9317616 und 9317618 lassen sich 2-farbig gestalten.

Foxis Verbuchungsschalter



Mit abschließbarer Doppeltür, Kabeldurchlass und Markierung der Verbuchungsfläche, mit Rollen, geeignet für Monitore mit Standfuß, Zubehör für die Montage und Installation von technischen Computerkomponenten und Monitor sind nicht enthalten.

B 900, H 900, T 600 mm

ekz-Nr.		EUR/Stück
9515047-9801-0001	Ahorn	560,00
9515047-9801-0002	Ahorn/Orange	560,00
9515047-9801-0003	Ahorn/Ozeanblau	560,00
9515047-9801-0004	Ahorn/Avocadogrün	560,00
9515047-9801-0005	Ahorn/Rot	560,00
9515047-9801-0007	Weiß	560,00



Weitere Möbel der Foxis-Serie sowie Oberflächenfarben finden Sie ab Seite 230.

Farbauswahl für OPAC-Plätze

Geben Sie bitte bei Ihrer Bestellung zusätzlich zur ekz-Nr. den 8-stelligen Farbcode für die gewünschte Farbkombination an: 0001/0002 = F1/F2.

F1 = Farbe der Holzteile

F2 = Farbe der Metallteile und bei den OPAC-Plätzen 9317616 und 9317618 Farbe der Holztür

Die Oberflächenvarianten und zugehörige Farbcodes finden Sie ab Seite 321/322.

Andere Ausführungen sind auf Anfrage möglich.

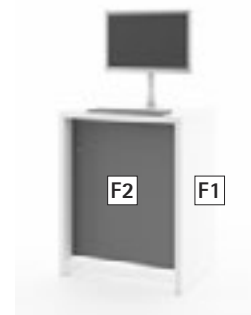

OPAC-Einzelplatz höhenverstellbar



Individuell elektromotorisch auf verschiedene Höhen einstellbar.

B 700, H1600, Hubhöhe 720–1215, T 450 mm

ekz-Nr.		Pk 1	Pk 2
9463042	Arbeitshöhe variabel 720–1215 mm	2247,20	2300,80

Akten- und Materialschränke

- Korpus wahlweise mit 2 Holztüren oder 2 Glastüren
- Verschießbar mit Sicherheitszylinderschloss
- Mit 1, 3 beziehungsweise 4 verstellbaren Fachböden
- Sockel abnehmbar, Sockelhöhe 100 mm, andere Höhen auf Anfrage
- Holzteile naturholzfurniert oder kunststoffbeschichtet

Korpusmaße:

- B 874 mm, T 440 mm
- H 896 mm mit 1 Fachboden, entspricht 2 Ordnerhöhen
- H 1655 mm mit 3 Fachböden, entspricht 4 Ordnerhöhen
- H 2039 mm mit 4 Fachböden, entspricht 5 Ordnerhöhen
- Höhenmaße inkl. Sockel (100 mm)



Korpus/Türen kunststoffbeschichtet apfelgrün, Sockel kunststoffbeschichtet edelstahlfarben



Gestaltungsbeispiel:

Korpus/Türen kunststoffbeschichtet apfelgrün, Rollladen alufarben, Sockel kunststoffbeschichtet edelstahlfarben

Rollladenschrank



Korpus kunststoffbeschichtet apfelgrün, Rollladen alufarben, Sockel kunststoffbeschichtet edelstahlfarben

ekz-Nr.		Pk 1	Pk 2
9345096	H 896 mm	1166,50	1318,30
9345097	H 1271 mm	1301,50	1470,60
9345098	H 1655 mm	1724,70	1948,90
9345099	H 2039 mm	1997,10	2256,70



Gestaltungsbeispiel:

Korpus/Türen kunststoffbeschichtet hellblau, Sockel kunststoffbeschichtet edelstahlfarben

Schrank mit Schiebetüren



ekz-Nr.		Pk 1	Pk 2
9345086	H 896 mm	518,40	585,80



Gestaltungsbeispiel:

Korpus/Türen Buche naturholzfurniert, Sockel kunststoffbeschichtet edelstahlfarben

Schrank mit Holztüren



ekz-Nr.		Pk 1	Pk 2
9345080	H 896 mm	614,00	691,60
9345081	H 1655 mm	889,30	1004,60
9345082	H 2039 mm	1083,80	1224,60



Gestaltungsbeispiel:

Korpus Birke naturholz, Sockel kunststoffbeschichtet edelstahlfarben

Schrank mit Glastüren



ekz-Nr.		Pk 1	Pk 2
9345083	H 896 mm	1059,40	1118,00
9345084	H 1655 mm	1292,70	1375,30
9345085	H 2039 mm	1464,50	1560,10

Farbauswahl für Schränke

Geben Sie bitte bei Ihrer Bestellung zusätzlich zur ekz-Nr. den 8-stelligen

Farbcode für die gewünschte Farbkombination an: 0001/0002 = F1/F2.

F1 = Sockelfarbe – keine Angabe bei Ausführung edelstahlfarben

F2 = Holzkorpus in Schemazeichnung grau dargestellt

Die Oberflächenvarianten und zugehörige Farbcodes finden Sie ab Seite 321/322.

Andere Farbausführungen sind auf Anfrage möglich.



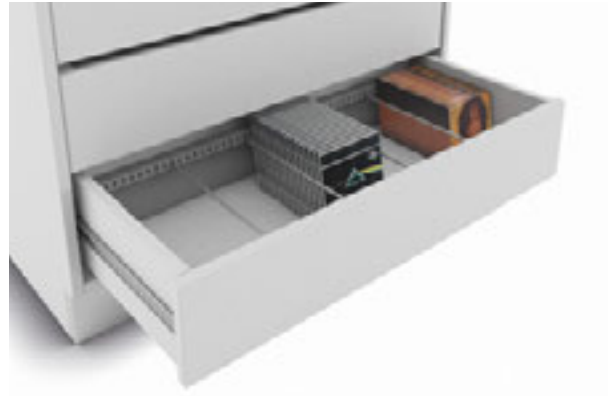

Medienwandschränke

- Die Wandschränke sind mit Vollteleskopschubladen für Nonbook-Medien (CDs/CD-ROMs, DVDs, Hörbücher und Videos) ausgestattet.
- Die Schubladenhöhe ist für die Unterbringung von CDs, DVDs und Blu-rays geeignet.
- Optionale Drahteinsätze erleichtern die Lagerung, Entnahme und Rücksortierung der Medien. Die Halter sind auf die Maße der Originalbehälter abgestimmt.
- Der Schrank wird inkl. eines edelstahlfarbenen Sockels geliefert, Sockelhöhe 100 mm, andere Höhen auf Anfrage.
- Korpus und Schubladenfronten sind naturholzfarbener oder in Kunststoffdekor lieferbar.
- Zentralverschluss (ZV) und Auszugssperre (AZ) können nur zusammen mit Medienwandschränken bestellt werden. Eine Auszugssperre wird empfohlen aus Unfall- und Sicherheitsgründen, speziell bei freier Schrankaufstellung. Mit einer Auszugssperre werden bei Auszug einer Schublade alle anderen gesperrt.

4 Schubladen



Schränkhöhe inkl. Sockel 896 mm

ekz-Nr.		Pk 1	Pk 2
9345921	Ohne ZV, mit AZ	921,00	1025,40
9345922	Komplett mit ZV und AZ	1140,50	1265,60

6 Schubladen



Schränkhöhe inkl. Sockel 1245 mm

ekz-Nr.		Pk 1	Pk 2
9345923	Ohne ZV, mit AZ	1581,00	1766,00
9345924	Komplett mit ZV und AZ	1854,00	2073,40

Für die Gestaltung der Oberflächen steht Ihnen die ekz-Oberflächenpalette zur Verfügung – siehe Seite 321/322.



Drahteinsätze eignen sich für das Einstellen von Originalbehältern oder ekz-CD-/CD-ROM-Registerelementen (ekz-Nr. 8015507, Seite 80). Für andere Umverpackungen ist die Schubkastenunterteilung geeignet.

Schubkastenunterteilung



Dieser Einsatz eignet sich für die Nachrüstung von Schubladen der ekz-Medienwandschränke mit einer Breite von 900 mm zur Lagerung von CD- und DVD-Hüllen. Andere Schubladenbreiten sind auf Anfrage möglich. Die Drahteinsätze müssen vor Ort montiert werden – ein Akkuschrauber oder Schraubendreher ist dafür ausreichend.

ekz-Nr.	EUR/Stück
9348182	110,30

Fassungsvermögen für Schubkastenunterteilung

	CDs	DVDs/BDs
Pro Schublade	130	72

Bei der Berechnung wurde eine 80-prozentige Belegung sowie die Verwendung von Originalhüllen zugrunde gelegt.



Schubladeneinsatz für CD



Für 135 CDs/CD-ROMs, 5 Reihen mit je 3 variablen Querstegen, mit rutschhemmender Einlage, nur für Schränke B 875 mm geeignet

ekz-Nr.	EUR/Stück
9348185	65,80



Schubladeneinsatz für DVD/Blu-ray



Für 60 DVDs, 3 Reihen mit je 2 variablen Querstegen, mit rutschhemmender Einlage, nur für Schränke B 875 mm geeignet

ekz-Nr.	EUR/Stück
9348186	45,30

Fünf Vorteile von BiblioDiscpacks® und NORIS Nonbook-Hüllen

Lernen Sie die fünf wichtigsten Vorteile kennen, die Ihnen unsere speziell für Bibliotheken entwickelten Verpackungen bieten.



- 1** Erhebliche Platzersparnis: Sie bringen bis zu dreimal so viele Medien auf dem gleichen Platz unter.



- 3** Schonung der Medien: Discs werden in Taschen aus flexiblem Kunststoff aufbewahrt.

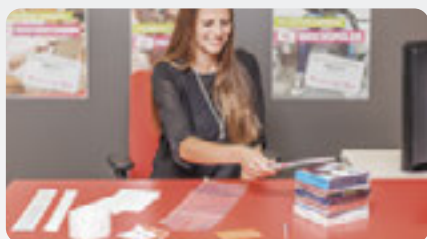

- 5** Einfache Einarbeitung: Alle Teile der Originalverpackung finden schnell den passenden Platz.

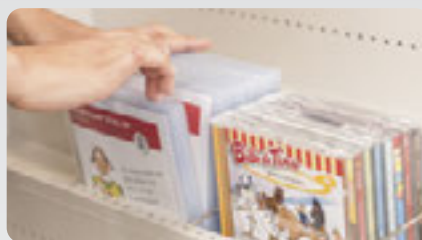

- 2** Leise Handhabung: Das Blättern ist fast geräuschlos. Das Klappern der Jewelboxen bleibt Ihnen erspart.



- 4** Bruchfestigkeit: Anders als Jewelboxen (siehe Foto) überleben BiblioDiscpacks® und NORIS Nonbook-Hüllen Stürze auf Teppich, Stein oder Holz.

Jetzt Produktclips ansehen auf YouTube unter <http://bit.ly/norisvideos>:

- „Radikal Platz sparen: Mit den NORIS CD- und DVD-Hüllen“
- „Der *magische* Trick: DVD-Einleger beidseitig lesbar in NORIS-Hülle schieben“
- „Die optimale CD- und DVD-Verpackung: BiblioDiscpacks® – genial einfache Einarbeitung!“
- „Die optimale CD- und DVD-Verpackung: Fünf Gründe für die genialen BiblioDiscpacks®“
- „Ideal für Hörbücher: Die Media Boxen für bis zu 30 CDs“





NORIS Nonbook-Hüllen oder BiblioDiscpacks®

Entscheiden Sie selbst!

NORIS Nonbook-Hüllen



- Für CDs, DVDs und Blu-ray Discs
- Sieben verschiedene Varianten
- Für bis zu vier Discs
- Maximale Platzersparnis gegenüber Originalverpackungen
- Platz für Originaleinleger
- Einfaches Einlegen und Entnehmen der Discs
- Minimal breiter und höher als die jeweiligen Standardboxen – passend für fast alle Standardmöbel
- Unempfindlich gegen Kratzer, griffig und schmutzabweisend durch genarbte Struktur und matte Folie
- Dünner, aber robuster Kunststoff
- Umweltfreundlich, 100 % recyclingfähig



BiblioDiscpacks®



- Für CDs, MP3-CDs und DVDs
- Vierzehn verschiedene Varianten
- Für bis zu acht Discs
- Große Platzersparnis gegenüber Originalverpackungen
- Platz auch für dickere Beilagen
- Daumenschlitze zum besonders einfachen Einlegen und Entnehmen der Discs
- Größer als Standardboxen
- Unempfindlich gegen Kratzer, griffig und schmutzabweisend durch genarbte Struktur und matte Folie
- Langlebig durch besonders robusten Kunststoff
- Umweltfreundlich, 100 % recyclingfähig



Für Präsentation und Ausleihe von DVDs sind NORIS DVD-Hüllen hervorragend geeignet.



Praxistipp

Für Musikwerke mit dickeren Beilagen empfehlen wir unsere BiblioDiscpacks® B140 auf Seite 74.

Das Beste was Ihren CDs und DVDs passieren kann!

BiblioDiscpack® – die ideale Verpackung für die Präsentation und Ausleihe von Nonbook-Medien in Ihrer Bibliothek



Mit den BiblioDiscpacks® gelingt die optimale Präsentation, Ausleihe und Archivierung von Nonbooks mit bis zu 8 Discs. Die BiblioDiscpacks® wurden speziell für Bibliotheken entwickelt: Sie sind platzsparend, unzerbrechlich und besonders medienschonend durch die Aufbewahrung der Discs in Taschen mit Entnahmeschlitz. Zur Unterbringung von Booklets, Einlegern und Beilagen bis circa 5 bzw. 10 Millimetern Stärke gibt es jeweils ein Fach auf der Vorder- und Rückseite. Die BiblioDiscpacks® eignen sich ausgezeichnet für die RFID-Verbuchung. Optional können Klettverschlüsse und Kartoneinleger verwendet werden. Die BiblioDiscpacks® bestehen aus transparenter, strukturierter PP-Folie. Sie ist weich, aber extrem robust sowie zu 100 Prozent recycelbar.



Klettverschluss für BiblioDiscpacks®

Selbstklebend, weiß, B 35, H 12 mm

ekz-Nr.		EUR/Packung
8017183	1 Packung = 100 Stück	5,60

ekz-Nr.		EUR/Rolle
8017184	1 Rolle = 3333 Stück	143,50



BiblioDiscpack® B140 für 1–4 Discs

B 145, H 140 mm

ekz-Nr.		Menge ab	EUR/Stück
8017158	Für 1 Disc	1	0,89
		200	0,79
		1000	0,74
8017160	Für 2 Discs	1	1,05
		200	0,96
		1000	0,90
8017582	Für 3 Discs	1	1,12
		150	1,06
		300	1,00
		600	0,97
8017593	Für 4 Discs	1	1,14
		150	1,07
		300	1,02
		600	0,99

Kartoneinleger

Für BiblioDiscpacks® B140 zur zusätzlichen Stabilisierung, weiß, Offsetkarton 350 g, B 130, H 130 mm
1 Packung = 200 Stück

ekz-Nr.	EUR/Packung
8017172	8,90

Medienpräsentation mit den NORIS Nonbook-Hüllen und BiblioDiscpacks® im Einsatz

So sparen Sie Platz!

Mit den BiblioDiscpacks® und Nonbook-Hüllen von NORIS bringen Sie bis zu viermal mehr Medien unter. Sie passen dabei optimal in Ihre Medienmöbel, da sie ähnlich breit sind wie die Originalboxen. Ergänzt durch passende Register präsentieren Sie damit Ihre Filme, Hörbücher oder Musik-CDs nicht nur enorm platzsparend, sondern auch übersichtlich und mit Stil. Lassen Sie sich einfach von unseren Beispielen inspirieren ...

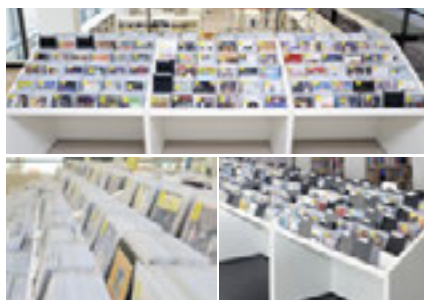

Stadtbibliothek Ludwigshafen

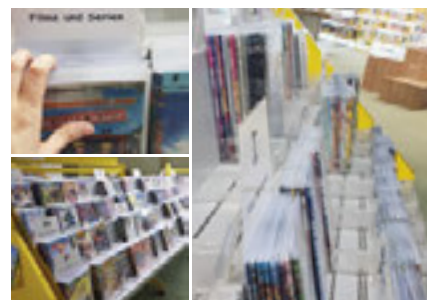

Stadtbibliothek Dinslaken



BiblioDiscpack® B215 für 1–8 Discs

NORIS

Geeignet für Hörbücher und DVDs, RFID-Vollsicherung bedingt möglich, B 155, H 215 mm

ekz-Nr.		Menge ab	EUR/Stück
8017103	Für 1 Disc	1	1,26
		200	1,16
		1000	1,09
8017114	Für 2 Discs	1	1,63
		200	1,53
		1000	1,47
8017125	Für 3 Discs	1	2,73
		200	2,63
		1000	2,57
8017136	Für 4 Discs	1	3,13
		200	3,04
		1000	2,98
8017669	Für 6 Discs	1	3,26
		100	3,20
		200	3,16
8017670	Für 8 Discs	1	3,41
		50	3,34
		100	3,30

BiblioDiscpack® B170 für 1–4 Discs

NORIS

Besonders geeignet für MP3-CDs und Blu-ray-Discs, B 145, H 170 mm

ekz-Nr.		Menge ab	EUR/Stück
8017206	Für 1 Disc	1	0,98
		200	0,89
		1000	0,83
8017217	Für 2 Discs	1	1,22
		200	1,12
		1000	1,07
8017602	Für 3 Discs	1	1,30
		150	1,22
		300	1,18
8017613	Für 4 Discs	1	1,33
		150	1,25
		300	1,21

Kartoneinleger

NORIS

Für BiblioDiscpacks® B170 zur zusätzlichen Stabilisierung, weiß, Offsetkarton 350 g, B 133, H 159 mm
1 Packung = 200 Stück

ekz-Nr.	EUR/Packung
8017229	12,00

Kartoneinleger

NORIS

Für BiblioDiscpacks® B215 zur zusätzlichen Stabilisierung, weiß, Offsetkarton 350 g, B 140, H 206 mm
1 Packung = 200 Stück

ekz-Nr.	EUR/Packung
8017148	13,00



Stadtbibliothek Rottenburg am Neckar



Stadtbibliothek Nürnberg



Stadtbibliothek Reutlingen



NORIS

Klebeflächen

Zum Verbinden von 2 BiblioDiscpacks® oder 2 NORIS CD-/DVD-Hüllen. Beidseitig permanent selbstklebend, transparent

ekz-Nr.		Menge ab	EUR/Stück
8017647	Für NCD und B140, B 120, H 130 mm	1	0,30
		100	0,28
8017480	Für NDVD, B 130, H 180 mm	1	0,42
		100	0,40
8017658	Für B215, B 140, H 205 mm	1	0,53
		100	0,50



Klebeflächen leicht aufbringen

Die Klebeflächen lassen sich durch seitlichen Überstand des Abdeckpapiers leicht aufbringen: Ein Abdeckpapier entfernen, die Klebefläche auf die Rückseite der NORIS Nonbook-Hülle oder BiblioDiscpack® kleben. Dann das zweite Abdeckpapier entfernen, die zweite Verpackung auf die Klebefläche legen und fest andrücken.



NORIS Blu-ray-Hüllen

Durch die Kombination von transparenter Außen-/Innenfolie mit blau gefärbter Mittelfolie bleiben Cover und Disc originalgetreu sichtbar. Der Originaleinleger kann in den Fächern links und rechts durchgehend eingelegt werden.

NORIS

NORIS Blu-ray-Hülle für 1–2 Discs

Mit 2 Fächern für die Discs, blau transparent, B 140, H 170 mm

ekz-Nr.	Menge ab	EUR/Stück
8017680	1	0,69
	150	0,65
	300	0,63
	750	0,57

NORIS

NORIS Blu-ray-Hülle für 1–4 Discs

Mit 4 Fächern für die Discs, blau transparent, B 140, H 170 mm

ekz-Nr.	Menge ab	EUR/Stück
8017681	1	0,85
	150	0,81
	300	0,79

Register

NORIS

Zur thematischen oder alphabetischen Unterteilung in Behältern wie z. B. in Trögen oder Schubladen, Polystyrol, schwarz, Stärke 1,5 mm, mit abgerundeten Ecken

ekz-Nr.		Menge ab	EUR/Stück
8017481	B 145, H 180 mm	1	1,80
		40	1,50
		80	1,30
8017482	B 140, H 210 mm	1	1,90
		40	1,60
		80	1,40
8017483	B 145, H 252 mm	1	1,95
		40	1,70
		80	1,50

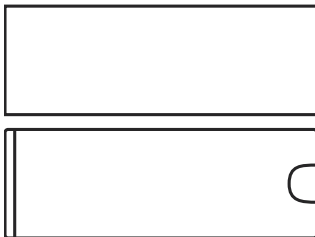

Papieretikett

Sichtfenster, selbstklebend, aus Kunststoff

Sichtfenster für Register

NORIS

Selbstklebend, Packung bestehend aus 200 Stück Sichtfenster und 272 Stück Papieretiketten

1 Packung = 200 Stück

ekz-Nr.		EUR/Packung
8017484	B 102, H 35 mm	45,00

Kartoneinleger

NORIS

Für NORIS Blu-ray-Hülle, zur zusätzlichen Stabilisierung, blau, Offsetkarton 250 g, B 129, H 162 mm

1 Packung = 150 Stück

ekz-Nr.	EUR/Packung
8017682	11,60



NORIS Nonbook-Hüllen

Mit den NORIS Hüllen präsentieren Sie wesentlich mehr Discs auf gleicher Fläche. Die Hüllen bestehen aus transparenter, strukturierter PP-Folie. Sie sind weich aber robust sowie zu 100 Prozent recycelbar. Optional können Klettverschlüsse und Kartoneinleger verwendet werden.



NORIS DVD-Hülle für 1-2 Discs

Links und rechts je 1 Fach für Discs, versetzt angeordnet, und je 1 Fach für Einleger bis zu 1 mm Dicke, B 142, H 195 mm

ekz-Nr.	Menge ab	EUR/Stück
8017335	1	0,65
	150	0,57
	300	0,55
	750	0,51
	1500	0,48



NORIS CD-Hülle für 1-2 Discs

Links und rechts je 1 Fach für Discs und je 1 Fach für Einleger bis zu 0,6 mm Dicke, B 142, H 129 mm

ekz-Nr.	Menge ab	EUR/Stück
8017313	1	0,50
	150	0,43
	300	0,40
	750	0,36
	1500	0,32



NORIS DVD-Hülle für 1-3 Discs

Links und rechts je 1 Fach für Discs, rechts zusätzlich 1 aufgeschweißte Disc-Tasche, und je 1 Fach für Einleger bis zu 1 mm Dicke, B 142, H 195 mm

ekz-Nr.	Menge ab	EUR/Stück
8017457	1	0,76
	150	0,69
	300	0,66
	750	0,62



NORIS CD-Hülle für 1-4 Discs

Links und rechts je 2 Fächer für Discs und je 1 Fach für Einleger bis zu 0,6 mm Dicke, B 142, H 129 mm

ekz-Nr.	Menge ab	EUR/Stück
8017324	1	0,65
	150	0,57
	300	0,55
	750	0,51
	1500	0,48



NORIS DVD-Hülle für 1-4 Discs

Links und rechts je 2 Fächer für Discs, versetzt angeordnet, und je 1 Fach für Einleger bis zu 1 mm Dicke, B 142, H 195 mm

ekz-Nr.	Menge ab	EUR/Stück
8017346	1	0,79
	150	0,71
	300	0,69
	750	0,66



Kartoneinleger

Für NORIS CD-Hülle, zur zusätzlichen Stabilisierung, Offsetkarton 350 g, weiß, B 130, H 117 mm

1 Packung = 150 Stück

ekz-Nr.	EUR/Packung
8017357	9,46



Kartoneinleger

Für NORIS DVD-Hülle, zur zusätzlichen Stabilisierung, Offsetkarton 350 g, weiß, B 132, H 183 mm

1 Packung = 150 Stück

ekz-Nr.	EUR/Packung
8017468	12,52





CD-/CD-ROM-Tasche



Für 1 Disc + Booklet oder 2 Discs, mit Einschubleiste, mit Entnahmeschlitz auf beiden Seiten, Polypropylen-Folie mit Schutzvlies, transparent/weiß, B 128, H 143 mm

ekz-Nr.

8015298

Menge ab	EUR/Stück
1	0,26
100	0,18
300	0,16



CD-/CD-ROM-Tasche



Für 1 Disc + Booklet oder 2 Discs, mit Daumenschlitz auf beiden Seiten. Polypropylen-Folie mit Schutzvlies, transparent/weiß, B 128, H 125 mm

ekz-Nr.

8015299

Menge ab	EUR/Stück
1	0,25
100	0,17
300	0,15
1000	0,14



CD-Tasche mit Klappe



Für 1 Disc, nicht klebend, Polypropylen-Folie glasklar, B 130, H 129 mm

ekz-Nr.

8017391

Menge ab	EUR/Stück
1	0,24
100	0,17
500	0,14



CD-/CD-ROM-Klarsichttasche



Für 1 Disc, ohne Klappe, Polypropylen-Folie matt, nicht klebend, transparent, B 130, H 130 mm

ekz-Nr.

8015886

Menge ab	EUR/Stück
1	0,20
100	0,13
500	0,10



CD-/CD-ROM-Tasche



Für 1 Disc + Booklet oder 2 Discs, Polypropylen-Folie mit Schutzvlies, glasklar, B 128, H 128 mm

ekz-Nr.

8017380

Menge ab	EUR/Stück
1	0,24
100	0,17
400	0,15



CD-/DVD-Taschen



Doppelseitig, für 2 Discs, zum Abheften z. B. in den Media-Boxen, Polypropylen-Folie mit Schutzvlies und Abheftrand, transparent, B 142, H 124 mm

1 Packung = 50 Stück

ekz-Nr.

8016595

Menge ab	EUR/Packung
1	8,90
7	8,00
20	7,50
40	7,00



CD-/CD-ROM-Sichttasche

Für 1 Discs, mit 2 Fächern für Cover und Verbuchungsträger, PVC-Folie, transparent, nicht klebend, B 130, H 136 mm

ekz-Nr.

8015680

EUR/Stück
1,30



CD-/CD-ROM-Tasche

Für 1 Disc, mit Klarsichtfach für Cover, Entnahmeschlitz und Beschriftungstabe, PVC mit beflockter Innenseite, blau, B 130, H 146 mm

ekz-Nr.

8015172

Menge ab	EUR/Stück
1	1,55
100	1,45
200	1,35
300	1,24
500	1,15



CD-Tasche mit Klappe



Für 1 Disc, Rückseite vollflächig selbstklebend, mit Daumenschlitz, Polypropylen-Folie, glasklar, B 128, H 130 mm
1 Bogen = 2 Stück

ekz-Nr.

8017413

Menge ab	EUR/Bogen
1	0,90
75	0,80
150	0,76
375	0,72



CD-/CD-ROM-Tasche

Für 1 Disc, mit Klappe, Polypropylen-Folie, selbstklebend, mit Schutzvlies, transparent, B 126, H 140 mm
1 Packung = 10 Stück

ekz-Nr.

8015218

EUR/Packung

9,75



CD-/CD-ROM-Tasche mit Klappe

Für 1 Disc, zum Einkleben auf Buchdeckel innen, PVC-Folie, selbstklebend, transparent, B 140, H 140 mm
1 Bogen = 1 Stück

ekz-Nr.

8015334

EUR/Bogen

1,00



CD-/CD-ROM-Lagerhülle

Für 1 Disc, mit Entnahmeschlitz auf der Vorderseite, PVC mit beflockter Innenseite, grau/transparent, B 130, H 144 mm
ekz-Nr.

8015150

Menge ab	EUR/Stück
1	1,35
100	1,15
200	1,05
300	0,95
500	0,85



CD-Tasche ohne Klappe



Für 1 Disc, Rückseite vollflächig selbstklebend, Polypropylen-Folie, glasklar, B 130, H 128 mm
ekz-Nr.

8017402

Menge ab	EUR/Stück
1	0,30
100	0,24
500	0,18
2000	0,15



CD-/CD-ROM-Tasche

Für 1 Disc, zum Einkleben auf Buchdeckel innen, mit Klarsichtfenster, Natronpapier, selbstklebend, Klappe selbstklebend, hinten schließend, weiß, B 124, H 124 mm
ekz-Nr.

8015391

Menge ab	EUR/Stück
1	0,35
100	0,25
500	0,20



CD-/CD-ROM-Tasche



Für 1 Disc, Natronpapier, nicht klebend, Klappe selbstklebend hinten schließend, weiß B 124, H 124 mm
ekz-Nr.

8015229

Menge ab	EUR/Stück
1	0,20
100	0,13
500	0,09



Archiv-Tray-Box

Für max. 60 CD-/CD-ROM-Archiv-Trays oder max. 22 CD-/CD-ROM-Behälter, mit Deckel und Metallschloss, Polystyrol, grau/transparent Außenmaß B 165, H 150, T 365 mm

ekz-Nr.	EUR/Stück
8015772	19,30



CD-/CD-ROM-Archiv-Tray

Zum Aufklipsen von 1 Disc, 2 Trays entsprechen dem Volumen von einem CD-/CD-ROM-Behälter, abheftbar und zum Aufbewahren in CD-/CD-ROM-Kastenelement, Archiv-Tray-Box oder Schubladen, Polystyrol, blau, B 125, H 145 mm

1 Packung = 10 Stück

ekz-Nr.
8015556

Menge ab	EUR/Packung
1	13,10
20	12,50
40	11,25



Zum Aufnehmen der CD-/CD-ROM-Scheibe muss der mittige Knopf nach unten gedrückt werden. Wir übernehmen für Schäden aufgrund einer falschen Anwendung bei der Abnahme der CD-Scheibe keine Haftung!



CD-/CD-ROM-Kastenelement *

Für 50 CD-/CD-ROM-Archiv-Trays, Holz, Buche, inkl. 2 Stellbrettchen, B 155, H 95, T 320 mm

ekz-Nr.	EUR/Stück
8015634	85,50

* Nach Abverkauf nicht mehr lieferbar

Stellbrettchen *

Für CD-/CD-ROM-Kastenelement, Holz

ekz-Nr.	EUR/Stück
8015678	14,20

* Nach Abverkauf nicht mehr lieferbar



Karteitrog

Zur Archivierung oder Aufbewahrung von CDs. Rutschfeste möbelschonende Gummifüße bieten einen sicheren Stand, Kunststoff, Polystyrol, lichtgrau, inkl. einer Stützplatte mit Sichtreiter

Inkl. 2 Stützplatten mit Sichtreiter	ekz-Nr.	EUR/Stück
	8050300	B 171, H 76, T 346 mm 16,00

Inkl. 1 Stützplatte mit Sichtreiter	ekz-Nr.	EUR/Stück
	8050303	B 171, H 77, T 235 mm 13,40



Drahtständer für CD-/CD-ROM-Registerelemente

Nimmt 50 CD-/CD-ROM-Registerelemente auf, Draht, weißaluminium, ähnlich RAL 9006, B 132, H 95, T 315 mm

ekz-Nr.	EUR/Stück
8015820	13,70

CD-/CD-ROM-Registerelement

Zum Archivieren in Drahtständer und Medienschränken, zum Aufklipsen von 1 Disc, Kunststoff, transparent, B 155, H 155 mm

ekz-Nr.
8015507

Menge ab	EUR/Stück
1	1,50
200	1,40
400	1,30



Stützplatte

Für Karteitröge und -kästen, Kunststoff, Polystyrol (PS), lichtgrau, B 164, H 110 mm

ekz-Nr.	EUR/Stück
8050306	2,00



Sichtreiter

Zum Beschriften von Stützplatten, inkl. Papierschilfen, Hart-PVC, transparent, B 34, H 25 mm

ekz-Nr.	EUR/Stück
8050307	0,80



Media-Box



Mit Klarsichtschutz für Cover, Polypropylen transparent, ohne CD-/DVD-Taschen.

Für max. 8 CDs/DVDs in 4 CD-/DVD-Taschen,
B 163, H 139, T 16 mm

ekz-Nr.

8016525

Menge ab	EUR/Stück
1	1,20
30	1,05
120	0,99
240	0,93



Media-Box



Für max. 14 CDs/DVDs in 7 CD-/DVD-Taschen,
B 163, H 139, T 28 mm

ekz-Nr.

8016547

Menge ab	EUR/Stück
1	1,40
20	1,25
80	1,20

CD-/DVD-Taschen



Doppelseitig, für 2 Discs, zum Abheften z. B. in den Media-Boxen, Polypropylen-Folie mit Schutzvlies und Abheftrand, transparent,
B 142, H 124 mm

1 Packung = 50 Stück

ekz-Nr.

8016595

Menge ab	EUR/Packung
1	8,90
7	8,00
20	7,50
40	7,00

Media-Boxen –

für mehrteilige Hörbücher

Oftmals werden Hörbücher in unhandlichen und empfindlichen Originalverpackungen geliefert. Durch Einarbeitung Ihrer Nonbooks in Media-Boxen erhalten Sie ansprechende, robuste und bewährte Verpackungen und Sie gewinnen viel Platz zurück! So bekommen Sie die Präsentation und Ausleihe von bis zu 30-teiligen Medien spielend in den Griff. Eingearbeitet sind die Medien mit wenigen Handgriffen. Die Media-Boxen gibt es in vier Größen: Für jeweils bis zu 8, 14, 24 oder 30 Discs.

Entdecken Sie die Media-Boxen in unserem Produktclip auf YouTube: <http://bit.ly/10J2vgm>

Media-Box



Für max. 24 CDs/DVDs in 12 CD-/DVD-Taschen,
B 163, H 139, T 42 mm

ekz-Nr.

8016503

Menge ab	EUR/Stück
1	3,20
20	3,10
80	3,05



Media-Box



Für max. 30 CDs/DVDs in 15 CD-/DVD-Taschen,
B 163, H 139, T 56 mm

ekz-Nr.

8017057

Menge ab	EUR/Stück
1	4,30
10	4,20
20	4,00
40	3,80

Doppelseitig selbstklebende Pads



Zur Fixierung von Einlegern etc., mit Anfassflasche. Eine Seite permanent klebend, eine Seite mit ablösbarem Kleber, Farbe transparent, Format ca. 30 mm Durchmesser
ekz-Nr. EUR/Packung

8016504 1 Packung = 500 Stück 24,80

ekz-Nr. EUR/Rolle
8016505 1 Rolle = 4000 Stück 164,00

Verwenden der Origineleinleger



Die Einleger aus den Originalverpackungen können Sie wie folgt einarbeiten: Schneiden Sie aus DIN-A3-Papier Einleger in der entsprechenden Größe zu. Die Origineleinleger kleben Sie mit den doppelseitig selbstklebenden Pads auf den Papierzuschnitt und legen diesen unter der Klarsichtfolie ein. So können keine Einzelteile unter der Folie herausfallen, und die Media-Boxen erhalten eine einheitliche Optik.

CD-Taschen für Media-Boxen bitte separat bestellen



Um Ihnen die Möglichkeit der individuellen Bestückung zu geben, sind die CD-Taschen mit Vlies und Abheftrand nicht automatisch im Lieferumfang der Media-Boxen enthalten. Bitte denken Sie daran, die entsprechende Anzahl davon mitzubestellen.



CD-Slim-Box



Für 1 Disc, weitgehend stoß- und bruchfest, im Deckel kann ein Booklet eingeschoben werden, Polypropylen, transparent, B 128, H 125, T 5,2 mm

ekz-Nr.

8017624

Menge ab	EUR/Stück
1	0,55
50	0,45
100	0,40
200	0,37



CD-/CD-ROM-Leerbehälter



Für 1 Disc, weitgehend stoß- und bruchfest. Im Deckel und hinter dem Tray können die Einleger eingelegt werden, Polypropylen, transparent, Tray aus Polypropylen transparent, B 142, H 124, T 10 mm

ekz-Nr.

8015531

Menge ab	EUR/Stück
1	0,70
50	0,58
100	0,50
200	0,44



CD-Boxen



Mit Klarsichtfolie für Einleger, Polypropylen, transparent, B 138, H 125, T 9 mm

ekz-Nr.

8015510 Für 1 Disc

Menge ab	EUR/Stück
1	0,65
50	0,55
100	0,49
200	0,46
400	0,45

ekz-Nr.

8015511 Für 2 Discs

Menge ab	EUR/Stück
1	0,68
50	0,58
100	0,53
200	0,49
400	0,48



CD-/CD-ROM-/DVD-Box VARIOPAC

Für 1 Disc, zur übersichtlichen, platzsparenden und bequemen Handhabung, schwebendes Archivierungssystem (Hebel drücken und Disc entnehmen), 100 % recycelbar, Polypropylen, transparent, bruch- und stoßfest, farbige Funktionsteile, B 143, H 127, T 6 mm

ekz-Nr.

EUR/Stück

8090305	Blau	0,90
8090316	Orange	0,90
8090327	Rot	0,90
8090338	Schwarz	0,90



CD-/CD-ROM-Leerbehälter

Für 1 Disc, Polystyrol, glasklar

ekz-Nr.

8015448

Menge ab	EUR/Stück
1	0,60
50	0,49
100	0,40
200	0,39



Archivierungs-Clips VARIOPAC

Zum Aufstecken auf die CD-/CD-ROM-/DVD-Box und -Bookletbox, Boxen sind mit dem Clip abheftbar, Polypropylen, blau

ekz-Nr.

EUR/Stück

8090373	0,40
---------	------



CD-/CD-ROM-Leerbehälter ohne Tray



Jewelbox für 1 Disc, Polystyrol, glasklar,
B 142, H 124, T 10 mm
ekz-Nr.
8015461

Menge ab	EUR/Stück
1	0,45
50	0,39
100	0,36
200	0,34
400	0,32

Tray für CD-/CD-ROM-Leerbehälter



Für 1 Disc, Polystyrol
ekz-Nr.
8015161 glasklar
8015275 schwarz

Menge ab	EUR/Stück
1	0,26
50	0,21
100	0,20
200	0,19
400	0,18



CD-/CD-ROM-Leerbehälter



Jewelbox für 3 Discs, Polystyrol,
glasklar/schwarz, B 142, H 124, T 24 mm
ekz-Nr.
8017264

Menge ab	EUR/Stück
1	0,89
25	0,80
100	0,77
200	0,75



CD-/CD-ROM-Leerbehälter



Jewelbox für 1 Disc, Polystyrol,
B 142, H 124, T 10 mm
ekz-Nr.
8017230 Mit Tray schwarz
8017241 Mit Tray transparent

Menge ab	EUR/Stück
1	0,60
50	0,49
100	0,40
200	0,39
400	0,38



CD-/CD-ROM-Leerbehälter



Jewelbox für 4 Discs, Polystyrol,
glasklar/schwarz, B 142, H 124, T 24 mm
ekz-Nr.
8015483

Menge ab	EUR/Stück
1	0,89
25	0,78
100	0,75
200	0,73



CD-/CD-ROM-Leerbehälter



Jewelbox für 6 Discs, Polystyrol,
glasklar/schwarz, B 142, H 124, T 24 mm
ekz-Nr.
8015795

Menge ab	EUR/Stück
1	0,95
25	0,83
100	0,80
200	0,78

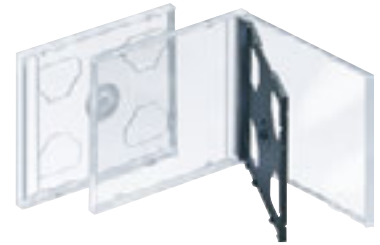

CD-/CD-ROM-Leerbehälter



Jewelbox für 2 Discs, Polystyrol, glasklar,
B 142, H 124, T 10 mm
ekz-Nr.
8017252 Mit Tray schwarz
8015737 Mit Tray transparent

Menge ab	EUR/Stück
1	0,70
50	0,65
100	0,60
200	0,57
400	0,53



CD-/CD-ROM-Leerbehälter



Jewelbox für 5 Discs, Polystyrol,
glasklar/schwarz, B 142, H 124, T 24 mm
ekz-Nr.
8017285

Menge ab	EUR/Stück
1	0,95
25	0,85
100	0,82
200	0,80



CD-Tray herausnehmen leicht gemacht

Die Entnahme des Trays bei den CD-Jewelboxen für eine CD geht ganz einfach, wenn Sie beim Rückenteil der Box die rechte obere Ecke mit dem Daumen leicht nach hinten biegen. Das Tray springt dann an dieser Ecke nach vorne heraus und es lässt sich dann leicht entnehmen.



DVD-Slim-Box

Für 1 Disc, Polypropylen, mit Klarsichtschutz für DVD-Cover, B 136, H 191, RB 7 mm

ekz-Nr.

8016558 schwarz

Menge ab	EUR/Stück
1	0,40
110	0,37
330	0,33

ekz-Nr.

8016560 transparent

Menge ab	EUR/Stück
1	0,42
110	0,39
330	0,35

ekz-Nr.

8016563 Für 2 Discs, transparent

Menge ab	EUR/Stück
1	0,50
100	0,42
300	0,37



MC-Leerbehälter

Für 1 MC, Polypropylen, bruch- und stoßfest, mit Pins zur Bandarretierung, milchklar, B 75, H 110 mm

ekz-Nr.

8015818 1,20



DVD-Box

Polypropylen, mit Klarsichtschutz für DVD-Cover

ekz-Nr.

8016705 Für 1 Disc, schwarz, B 136, H 191, RB 15 mm

Menge ab	EUR/Stück
1	0,60
50	0,53
100	0,47
300	0,43

ekz-Nr.

8017270 Für 2 Discs, schwarz, jeweils eine Disc-Aufnahme links und rechts, gegenüberliegend B 136, H 191, RB 15 mm

Menge ab	EUR/Stück
1	0,67
50	0,62
100	0,56
300	0,48

ekz-Nr.

8017271 Für 2 Discs, transparent, jeweils eine Disc-Aufnahme links und rechts, gegenüberliegend B 136, H 191, RB 15 mm

Menge ab	EUR/Stück
1	0,72
50	0,67
100	0,61
300	0,56



DVD-Box

Polypropylen, mit Klarsichtschutz für DVD-Cover, schwarz

ekz-Nr.

8016617 Für 3 Discs, B 136, H 191, RB 15 mm

Menge ab	EUR/Stück
1	0,75
50	0,65
100	0,62

ekz-Nr.

8016628 Für 4 Discs, B 136, H 191, RB 15 mm

Menge ab	EUR/Stück
1	1,05
50	0,93
100	0,90

ekz-Nr.

8017378 Für 5 Discs, B 136, H 191, RB 21 mm

Menge ab	EUR/Stück
1	1,30
50	1,15
100	1,12

ekz-Nr.

8016630 Für 6 Discs, B 136, H 191, RB 21 mm

Menge ab	EUR/Stück
1	1,37
50	1,22
100	1,20



DVD-Box

NORIS

Polypropylen, mit Klarsichtschutz für DVD-Cover, schwarz
ekz-Nr.

8016803 Für 8 Discs, B 136, H 191, RB 26 mm

Menge ab	EUR/Stück
1	1,45
20	1,30
60	1,25

ekz-Nr.

8016860 Für 10 Discs, B 136, H 191, RB 35 mm

Menge ab	EUR/Stück
1	1,65
20	1,50
60	1,45



DVD-Box

NORIS

Für 1 Disc, Amaray-Box geeignet für Red Tag, Polypropylen, mit Klarsichtschutz für DVD-Cover, B 136, H 191, RB 15 mm

ekz-Nr.		Menge ab	EUR/Stück
8016700	schwarz	1	0,69
		50	0,62
		100	0,55
		300	0,48
8016744	transparent	1	0,72
		50	0,65
		100	0,60
		300	0,51



DVD-Box Overlap

NORIS

Für 2 Discs, durch versetzte Aufnahme der Discs für RFID-Vollsicherung geeignet, links 2 Booklet-Klammern, Polypropylen, mit Klarsichtschutz für DVD-Cover, schwarz, B 136, H 191, RB 15 mm

ekz-Nr.

8017296

Menge ab	EUR/Stück
1	0,95
50	0,89
100	0,87



DVD-Box Overlap

NORIS

Für 3 Discs, durch versetzte Aufnahme der Discs für RFID-Vollsicherung geeignet, links 2 Booklet-Klammern, Polypropylen, mit Klarsichtschutz für DVD-Cover, schwarz, B 136, H 191, RB 15 mm

ekz-Nr.

8017323

Menge ab	EUR/Stück
1	1,18
50	1,11
100	1,09



DVD-Box

NORIS

Für 2 Discs, inkl. Tray, Amaray-Box geeignet für Red Tag, Polypropylen, schwarz, mit Klarsichtschutz für DVD-Cover, B 136, H 191, RB 15 mm

ekz-Nr.

8016641

Menge ab	EUR/Stück
1	1,02
50	0,94
100	0,84
300	0,77

**Blu-ray-Box**

NORIS

Für 1 Blu-ray-Disc, Amaray-Box geeignet für Red Tag, Polypropylen, mit Klarsichtschutz für Blu-ray-Cover, mit Disc-Entnahmeknopf, blau transparent, B 135, H 170, T 15 mm

ekz-Nr. 8016914

Menge ab	EUR/Stück
1	0,60
50	0,55
100	0,51

**Blu-ray-Slim-Box**

NORIS

Für 1 Blu-ray-Disc, Polypropylen, mit Klarsichtschutz für Blu-ray-Cover, blau transparent, B 135, H 170, T 11 mm

ekz-Nr. 8017503

Menge ab	EUR/Stück
1	0,44
50	0,40
100	0,35

**Ersatzhülle für Nintendo-DS-Spiele**

Für 1 Nintendo-DS-Spiel, Polypropylen, mit Klarsichtschutz für Nintendo-DS-Cover, transparent, B 136, H 124, T 19 mm

ekz-Nr. 8014925

EUR/Stück

2,60

**Blu-ray-Box**

NORIS

Für 2 Blu-ray-Discs, inkl. Tray, Amaray-Box geeignet für Red Tag, Polypropylen, mit Klarsichtschutz für Blu-ray-Cover, blau transparent, B 135, H 170, T 15 mm

ekz-Nr. 8016925

Menge ab	EUR/Stück
1	0,92
50	0,86
100	0,80

**Blu-ray-Slim-Box**

NORIS

Für 2 Discs, Polypropylen, mit Klarsichtschutz für Cover, blau transparent, B 135, H 170, T 11 mm

ekz-Nr. 8017536

Menge ab	EUR/Stück
1	0,47
50	0,43
100	0,38

**Speicherkartenhülle**

Für 1 Speicherkarte oder 1 Nintendo-DS-Spiel Polypropylen-Folie, selbstklebend, B 52, H 58 mm

1 Packung = 100 Stück

ekz-Nr. 8014903

Menge ab	EUR/Packung
1	21,70
2	21,10
5	20,05

**Trays für Amaray Blu-ray-Box**

NORIS

ekz-Nr. 8016927

Für 1 Disc

Menge ab	EUR/Stück
1	0,32
50	0,31
100	0,29

ekz-Nr. 8016928

Für 2 Discs

Menge ab	EUR/Stück
1	0,40
50	0,39
100	0,38

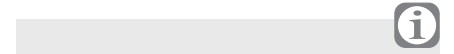

Anwendungsbeispiel

Die Speicherkartenhülle kann in die CD-One-Time-Box eingeklebt sowie auch das Begleitmaterial dort untergebracht werden.



One-Time-Box DVD

Mit integriertem Sicherungsmechanismus und Klarsichtschutz für DVD-Cover, Polypropylen, transparent, B 136, H 191, RB 15 mm

ekz-Nr.		Menge ab	EUR/Stück
8090627	Für 1 DVD	1	2,55
		500	2,45
8090638	Für 2 DVDs	1	2,65
		500	2,55
8090662	Für 3 DVDs	1	3,35
		500	3,25
8090684	Für 4 DVDs	1	4,15
		500	4,10
8090695	Für 6 DVDs	1	4,65
		500	4,50



One-Time-Box für Nintendo-DS-Spiele

Für 1 Nintendo-DS-Spiel, Polypropylen, mit Klarsichtschutz und integriertem Sicherungsmechanismus, transparent, obere Aussparung für USB-Sticks (max. Länge 50 mm, max. Höhe 10 mm) geeignet.
B 95, H 136, T 15 mm

ekz-Nr.
8090723

Menge ab	EUR/Stück
1	2,50
500	2,45



One-Time-Decoupler

Magnetgerät, zum Befestigen an Theken u. a., Kunststoff, abschließbar, schwarz, B 85, H 60, T 206 mm

ekz-Nr.	EUR/Stück
8090605	179,00



One-Time-Box CD

Mit integriertem Sicherungsmechanismus, mit Klarsichtschutz für CD-Cover, Polypropylen, transparent, B 137, H 133, RB 15 mm

ekz-Nr.		EUR/Stück
8090640	Für 1 Disc	1,65
8090651	Für bis zu 3 Discs inkl. Tray	1,80



One-Time-Box Blu-ray

One-Time-Box, mit integriertem Sicherungsmechanismus, Polypropylen, mit Klarsichtschutz für Blu-ray-Cover, blau transparent, B 135, H 171, T 15 mm

ekz-Nr.		Menge ab	EUR/Stück
8090701	Für 1 Disc	1	2,50
		500	2,45
8090734	Für 2 Discs inkl. Tray	1	2,80
		500	2,65



One-Time-System

- Der integrierte Verriegelungsmechanismus sichert die Disc vor Diebstahl oder Missbrauch. Es sind keine weiteren Sicherungselemente erforderlich.
- Eine Farbcodierung zeigt an, ob die One-Time-Box geöffnet oder geschlossen ist.
- Die One-Time-Box bietet die Funktionen einer handelsüblichen CD-, DVD- und Blu-ray-Box.



One-Time-Boxen können zur Verbuchung mit RFID verwendet werden. Je nach Anzahl der Discs und dem Grad der Überlagerung kann es sein, dass die Verbuchung nicht zuverlässig funktioniert. Bei Einsatz mit RFID empfehlen wir daher, die Boxen vorab zu testen.



Box für Medienpakete

Besonders geeignet für CD-ROMs + Begleitmaterial, Sprachkurse, Bücher/Schriften in Verbindung mit CDs/CD-ROMs oder DVDs, Inhalt sichtbar, kratzunempfindlich durch 1-seitig gerippte Oberfläche außen, stoß- und schlagfest, antistatisch und abwaschbar, umweltfreundlich, cadmiumfrei, rundum geschlossene Klappkassette mit einem Steckverschluss, Polypropylen 0,8 mm, transparent

ekz-Nr.		EUR/Stück:	7,95	7,50	7,30	7,15
8017814	B 210, H 250, FH 30 mm	Menge ab:	1	64	96	192
8017803	B 210, H 250, FH 50 mm	Menge ab:	1	38	95	190
8017836	B 235, H 320, FH 30 mm	Menge ab:	1	44	110	198
8016317	B 240, H 325, FH 40 mm	Menge ab:	1	48	96	192
8016328	B 190, H 260, FH 50 mm	Menge ab:	1	54	108	198
8016330	B 190, H 260, FH 30 mm	Menge ab:	1	60	120	210
8016341	B 160, H 220, FH 20 mm	Menge ab:	1	50	100	200
8016352	B 160, H 220, FH 40 mm	Menge ab:	1	38	114	190
8016363	B 160, H 150, FH 40 mm	Menge ab:	1	50	100	200
8016385	B 160, H 150, FH 28 mm	Menge ab:	1	50	100	200

Sammelmappe



Geeignet für zum Beispiel Notenhefte und lose Blätter, mit umlaufender Dehnfalte für Füllhöhe bis 30 mm, Klappe mit Klettverschluss, Polypropylen 0,2 mm, milchig, transparent
 B 260, H 185 mm für Format DIN A5
 B 330, H 260 mm für Format DIN A4
 1 Packung = 10 Stück

ekz-Nr.		EUR/Packung
8011366	Für DIN A5	18,30
8011367	Für DIN A4	24,80



Box für Medienpakete



Für Mischmedien wie zum Beispiel Sprachkurse oder Bücher mit CD-Beilagen. Rundum geschlossene Box mit Steckverschluss, kratzunempfindlich, stoß- und schlagfest, Polypropylen 0,75 mm, milchig, transparent
 B 235, H 320, FH 18 mm, für Format DIN A4

ekz-Nr.	EUR/Stück
8016396	7,75



Sammelbox

Zum Beispiel für Kamishibai-Bildkarten, Polypropylen, milchig transparent, Klappe mit Steckverschluss, für Format DIN A3, B 425, H 300, FH 10 mm

ekz-Nr.	EUR/Stück
8011358	5,20



Anwendungsbeispiel



Medien-Koffer

Stabiler Ausleihkoffer für Mischmedien, mit Klarsichtfenster, auch als Werbeträger für die Bibliothek mit Aufklebern oder Klebeschriften beschriftbar, Polypropylen, schlagzäh, transparent

ekz-Nr.		Menge ab	EUR/Stück
8017002	Geeignet für DIN A5, Füllhöhe bis ca. 41 mm, B 240, H 210, T 46 mm	1	5,30
		26	4,75
		78	4,30
8017013	Geeignet für DIN A4, Füllhöhe bis ca. 55 mm, B 325, H 275, T 60 mm	1	7,50
		20	7,10
		60	6,60
8017024	Innenmaß B 390, H 260 mm, Füllhöhe bis ca. 90 mm, B 410, H 330, T 100 mm	1	12,30
		8	11,60
		24	11,10



Transportkoffer

Zur sicheren Aufbewahrung und Ausleihe von Medien und E-Readern, Polypropylen, transparent

ekz-Nr.		EUR/Stück
8017789	B 240, H 170, T 42 mm	13,40
8017778	B 375, H 265, T 80 mm	28,40



Koffereinsatz

Passend für Transportkoffer 8017789, 3-teilig mit Rasterstanzung, für die optimale Größenanpassung für jeden E-Reader. Schaumstoff, dunkelgrau

ekz-Nr.	EUR/Stück
8017790	13,40



Sammelmappe

Ideal für Notenhefte und lose Blätter, abwaschbar, langlebig, kratzunempfindlich, robust und strapazierfähig, stoß- und schlagfest, mit schwarzem Druckknopfverschluss, Polypropylen, transparent, B 240, H 320, FH 8 mm

ekz-Nr.	EUR/Stück
8011365	5,00



Mediabox

Zur Aufbewahrung und Ausleihe von E-Readern, optional mit Schaumstoffeinsatz erhältlich. Polypropylen, transparent
Innenmaß: H 189 mm, B 136 mm, T 21 mm

ekz-Nr.	
8017514	
Menge ab	EUR/Stück
1	2,10
5	1,95
10	1,75
20	1,65



Schaumstoffeinsatz

Passend für Mediabox 8017514, Schaumstoff, dunkelgrau

ekz-Nr.	EUR/Stück
8017525	1,75



Anwendungsbeispiel

Schutzhülle für Landkarten

Schmale Seite offen, W-PVC, transparent, B 148, H 278 mm

ekz-Nr.	EUR/Stück
8011988	2,00



Tonies und Zubehör gibt's auch bei der ekz!

Toniefiguren sind nicht im Lieferumfang enthalten. Es gibt sie in den ekz-Medienservices unter <https://mbk.ekz.de>



Box mit Deckel und Henkel



Die Box eignet sich hervorragend zur Aufbewahrung zum Beispiel der Toniebox mit Ladegerät und Kabel. Zusätzlich zur Toniebox passen zwei Aufbewahrungsboxen ekz-Nr. 8017901 oder eine Aufbewahrungsbox ekz-Nr. 8098088 hinein. Polypropylen, transparent, B 235, H 185, T 180 mm

ekz-Nr.	EUR/Stück
8017996	4,60



Maxi-Box mit Deckel und Henkel



Die Box eignet sich hervorragend zur Aufbewahrung zum Beispiel der Toniebox mit Ladegerät und Kabel. Zusätzlich zur Toniebox passen vier Aufbewahrungsboxen ekz-Nr. 8017901 oder zwei Aufbewahrungsboxen ekz-Nr. 8098088 hinein. Polypropylen, transparent, B 235, H 265, T 185 mm

ekz-Nr.	EUR/Stück
8017997	5,20



Aufbewahrungsbox

Gut und sicher untergebracht: Ob Sammelfiguren, Spielsteine, USB-Sticks oder Tonies – die Aufbewahrungsboxen sind einfach perfekt, wenn Sie kleine Teile aufräumen, verwahren oder verleihen wollen. Mit Klickverschluss, Polypropylen, transparent

ekz-Nr.	Menge ab	EUR/Stück
8017901	B 100, H 75, T 55 mm	1
		25
		50
		0,95

ekz-Nr.	Menge ab	EUR/Stück
8098088	B 155, H 105, T 55 mm	1
		36
		72
		1,40
		1,30
		1,10



Schraubdose 400 ml



Zur Präsentation oder Aufbewahrung der Tonie-Figuren oder anderer Kleinteile. PET (Polyethylenterephthalat), glasklar, inkl. weißem Schraubdeckel aus PE-HD, D 72, H 122 mm

ekz-Nr.	EUR/Stück
8017992	1,00



Kennzeichnungsband

Mit Beschriftungsfeld 9,1 x 20,4 mm. Es eignet sich besonders zur Kennzeichnung von Kleinteilen wie z. B. Tonie-Figuren. Das Beschriftungsfeld lässt sich direkt mit einem Permanent-Marker beschriften oder mit einem geeigneten Etikett. Polyamid, naturfarben, B 110, H 25 mm
1 Packung = 100 Stück

ekz-Nr.	EUR/Packung
8017995	6,90



Belegdrucker STAR

Mit Abschneider, für Papierbreite 80 mm, inkl. USB-Kabel und Netzteil

ekz-Nr.		EUR/Stück
8092824	Grau	382,00
8092825	Schwarz	382,00

Belegdrucker mit PS2-Kabelanschluss auf Anfrage



Papier für alle Belegdrucker

Thermo-Papierrollen, weiß, hergestellt ohne Bisphenol A (BPA-frei), B 80 mm, L ca. 78 m

ekz-Nr.

Menge ab	EUR/Stück
10	1,85
50	1,75
90	1,60
495	1,30



Thermopapier für Belegdrucker

NEU

Umweltfreundliches Material ohne chemische Entwickler, beständig gegen Umwelteinflüsse wie Sonnenlicht oder Feuchtigkeit, für den direkten Lebensmittelkontakt zugelassen Blue4est, graublau, B 80 mm, L ca. 76 m

ekz-Nr.	EUR/Stück
8092835	2,50



Barcode-Scanner Voyager

Als Handscanner oder als Scanner im Standfuß wird er automatisch aktiviert. Dazu muss der Barcode lediglich vor den Scanner gehalten werden, was sofort zum Einschalten des Laserstrahls führt. Das ständige Aktivieren mit der Hand fällt weg. Mit USB-Kabelanschluss, Standfuß und Quick-Start-Guide

ekz-Nr.

8092806	Grau
8092807	Schwarz

Menge ab	EUR/Stück
1	210,00
2	205,00
3	199,00

Barcode-Scanner Voyager mit PS2-Kabelanschluss auf Anfrage



Barcode-Scanner

Handscanner mit einer Lesebreite von max. 120 mm, mit USB-Kabelanschluss

ekz-Nr.	
8092833	Weiß
8092834	Schwarz

Menge ab	EUR/Stück
1	149,00
2	146,00
3	136,00



Sicherungsmanschette für Barcode-Scanner

Zur Aktivierung/Deaktivierung von kontaktentwertbaren Sicherungsetiketten, die Sicherungsmanschette wird individuell an den Scanner angepasst.

Auf Anfrage



Barcode-Scanner

Bibliotheken brauchen für die elektronische Verbuchung entsprechende Lesegeräte. Diese Scanner dienen dazu, die Barcode-Etiketten schnell und einfach zu identifizieren.

Das zeichnet die Barcode-Scanner aus:

- für alle gängigen Barcode-Typen
- diverse Anschlussmöglichkeiten
- unabhängig von der verwendeten Bibliothekssoftware
- robust und für den Langzeiteinsatz geeignet



Polybagkarte® classic

Polyester, weiß, 0,7 mm stark, B 86, H 54 mm

Ab 1000 Stück

ekz-Nr. EUR

74000003 Auf Anfrage

Polybagkarte® light

Polyester, weiß, 0,48 mm stark, B 86, H 54 mm

Ab 1000 Stück

ekz-Nr. EUR

74000010 Auf Anfrage

Polybagkarte® easy

Für den Bedarf an kleinen Mengen entwickelt. Materialqualität und äußeres Erscheinungsbild entsprechen der Polybagkarte®. Die Herstellung der Polybag® easy ermöglicht es, kleine Auflagen in vorgegebenem Layout mit variablen Textzeilen und Barcode günstig anzubieten.

Sie wird einfarbig schwarz bedruckt. Polyester, weiß, 0,7 mm stark, B 86, H 54 mm

100 bis 1000 Stück

ekz-Nr. EUR

74000168 Auf Anfrage



Polybagkarten® sind auch mit Folienschutz erhältlich.



Individuelle Benutzerausweise

Als Visitenkarte Ihrer Bibliothek ist ein attraktiver Benutzerausweis ein entscheidender Imagegewinn und gleichzeitig für die Verbuchung unverzichtbar. Benutzerausweise im Scheckkartenformat leisten seit Jahren hervorragende Dienste in Bibliotheken.

Das zeichnet die Ausweise aus:

- Individuelle Gestaltung
- Vorder- und Rückseitendruck, ein- oder mehrfarbig
- Hohe Elastizität und Biegsamkeit
- Feuchtigkeitsbeständig
- Scheckkartenformat B 86, H 54 mm
- Umweltfreundlich und recycelbar
- Bruch- und wasserfest
- Barcode abriebgeschützt unter Laminat

Gestaltung

Für die Produktion Ihrer Karten benötigen wir druckfertige Daten. Ob standardisierte oder individuelle Lösungen – entscheiden Sie selbst: Sie können das Layout selbst erstellen und uns nur die druckfertigen Daten liefern oder wir übernehmen die Gestaltung komplett für Sie. Fordern Sie unser Informationspaket mit Musterkarten an: Telefon + 49 7121 144-420, Bibliotheksausstattung@ekz.de



PVC-Karte

PVC, weiß, 0,7 mm stark, B 86, H 54 mm

Ab 1000 Stück

ekz-Nr.

EUR

74000400

Auf Anfrage

PVC-Karte® RFID

Auf den RFID-Benutzerausweisen sind, wie auch bei den Medien, keine datenschutzrelevanten Informationen gespeichert. Auf Wunsch liefern wir die RFID-Benutzerausweise fix und fertig programmiert im individuellen Layout Ihrer Bibliothek, auch mit SLI- oder Mifare-Chip.

PVC, weiß, 0,7 mm stark, mit integriertem RFID-Chip, B 86, H 54 mm

Ab 1000 Stück

ekz-Nr.

EUR

74000500

Auf Anfrage



Motive zum Schmunzeln für Ihre Ausweise

Mit diesen fröhlichen Figuren können wir jetzt auch Ihre Ausweise gestalten. Dazu stehen jeweils drei Motive „Muskeltiere“ von Ute Krause sowie „Kokosnuss“ von Ingo Siegner zur Verfügung, für die wir die Nutzungsrechte vom cbj Verlag erhalten haben.



Muskeltiere Motiv 1

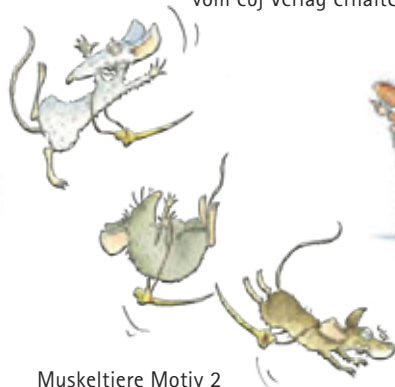

Muskeltiere Motiv 2

Muskeltiere Motiv 3



Kokosnuss Motiv 1



Kokosnuss Motiv 2



Kokosnuss Motiv 3

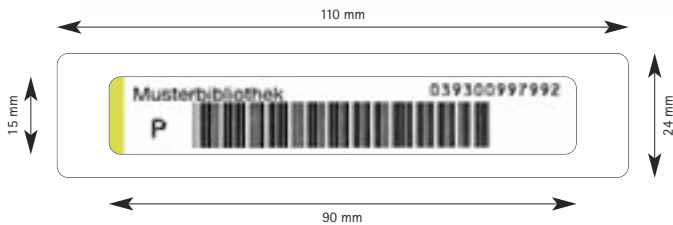

Standard-Sicherungsetiketten

Inkl. Text, Barcode und rundumflächigem Laminat, B 110 mm, H 24 mm
Mindestbestellmenge 1000 Stück

ekz-Nr.	EUR
74000250	Auf Anfrage



Sicherungsstreifen

Distanzwertbarer Sicherungsstreifen zur Einbringung in den Buchrücken, Länge des Sicherungsstreifens 165 mm, Gesamtlänge 320 mm, Mindestbestellmenge 1000 Stück

ekz-Nr.	EUR
74000220	Auf Anfrage

Beidseitig klebend

Sicherungsetiketten

Vorzüge und Qualitäten

- Der verdeckt angebrachte Sicherungsstreifen, der Barcode sowie die Eigentumskezeichnung sind in einem Etikett integriert.
- Diese Kombination ermöglicht das Verbuchen sowie Aktivieren/Deaktivieren der Sicherung in einem Arbeitsgang, an einem Arbeitsplatz, mit einem Lesegerät.
- Die kratzfesteste, temperaturbeständige, transparente Folie schützt den Barcode und dient gleichzeitig dazu, die Sicherheit zu erhöhen.

Die Etiketten werden, falls nicht ausdrücklich anders gewünscht, immer mit aktivem Sicherungsstreifen geliefert.

Die ekz übernimmt für Folgeschäden des Einsatzes der CD-/CD-ROM- und DVD-Sicherungsetiketten keine Haftung.

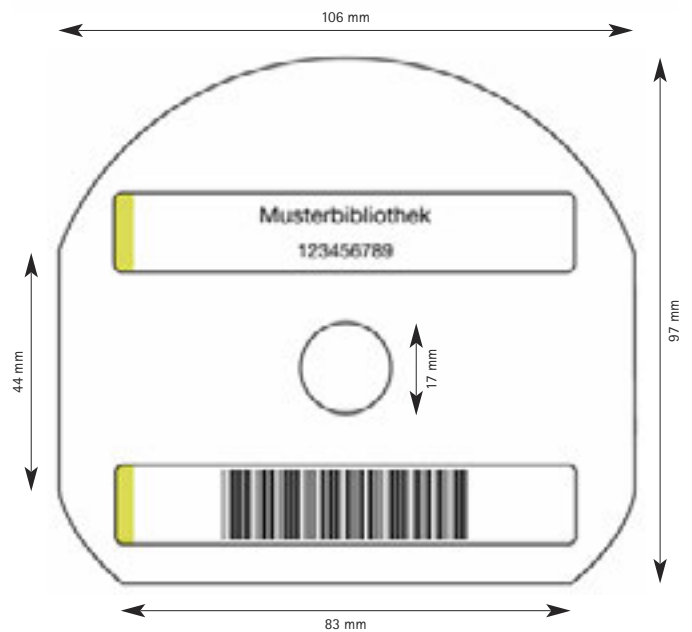

CD-/CD-ROM-/DVD-Sicherungsetiketten

Inkl. Text, Barcode und rundumflächigem Laminat, B 106, H 97 mm
Mindestbestellmenge 250 Stück

ekz-Nr.	EUR
74000260	Auf Anfrage



Aufbringhilfe klein

Für CD-Sicherungsetiketten, Durchmesser 15 mm, Höhe 15 mm

ekz-Nr.	EUR/Stück
8092830	10,10



Standard-Transponderetikett

Inkl. NXP I*Code SLI-X für Bücher, Videos, MCs, ohne Aufdruck, Papier weiß, B 80, H 50 mm
1 Rolle = 1500 Stück
Mindestabnahme 1000 Stück

ekz-Nr. EUR
74000060 Auf Anfrage



Standard-Transponderetikett

Inkl. NXP I*Code SLI-X für Bücher, Videos, MCs, ohne Aufdruck, PET-Folie transparent, B 80, H 50 mm
1 Rolle = 1500 Stück
Mindestabnahme 500 Stück

ekz-Nr. EUR
74000181 Auf Anfrage

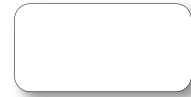

Standard-Transponderetikett Small

Inkl. NXP I*Code SLI-X für Etikettierung auf engstem Raum, z. B. bei Notenblättern, Bilderbüchern und Benutzerausweisen, ohne Aufdruck, Papier weiß, B 36, H 18 mm
1 Rolle = 2500 Stück
Mindestabnahme 100 Stück

ekz-Nr. EUR
74000208 Auf Anfrage

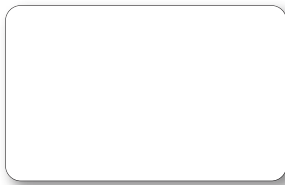

Dummy Standard-Transponderetikett

Ohne Aufdruck, Papier weiß, B 80, H 50 mm
1 Rolle = 2000 Stück
Mindestabnahme 1000 Stück

ekz-Nr. EUR
74000065 Auf Anfrage

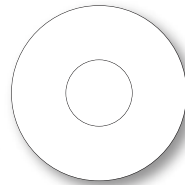

CD-Transponder-Ringetikett

Inkl. NXP I*Code SLI-X für CDs, CD-ROMs und 1-seitig bespielte DVDs, ohne Aufdruck, Papier weiß
1 Rolle = 2000 Stück
Mindestabnahme 500 Stück

ekz-Nr. EUR
74000239 Durchmesser 40 mm Auf Anfrage
74000061 Durchmesser 47 mm Auf Anfrage



Sting Ray

CD-Transponder-Ringetikett mit großflächiger Antenne zur bestmöglichen Erkennung (Booster- und CD-Etikett in einem), inkl. NXP I*Code SLI-X für CDs, CD-ROMs und 1-seitig bespielte DVDs, ohne Aufdruck, PP-Folie transparent, Durchmesser 108 mm
1 Rolle = 1000 Stück
Mindestabnahme 500 Stück

ekz-Nr. EUR
74000233 Auf Anfrage



Markierungsfolie für RFID-Antenne

Zum Kennzeichnen der Verbuchungsfläche für die RFID-Antenne an der Theke. Folienrahmen, 15 mm breit, selbstklebend, übertragungsfähig zum Aufkleben, Farbe dunkelgrau, B 280, H 260 mm

ekz-Nr. EUR/Stück
8026983 11,30

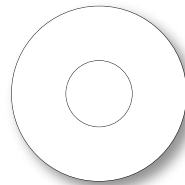

Dummy CD-Transponder-Ringetikett

Rückseite mit aufgedruckter Dummy-Antenne, ohne Aufdruck, Papier weiß
1 Rolle = 2000 Stück
Mindestabnahme 1000 Stück

ekz-Nr. EUR
74000238 Durchmesser 40 mm Auf Anfrage
74000063 Durchmesser 47 mm Auf Anfrage



Weitere Etiketten und Bedruckung auf Anfrage möglich.
Strichcode-Etiketten finden Sie auf Seite 111.





Anmeldekarten

Unterlage für Benutzerkartei, Anerkennung der Benutzerordnung der Bibliothek, Spezialkarton 190 g, weiß, B 125, H 75 mm, IB-Format
1 Packung = 300 Stück

ekz-Nr.	EUR/Packung
8067624	10,30



Benutzerhefte

Ausweise für Bibliotheksbenutzer, zugleich Nachweis ausgeliehener und Information über gelezene Bücher, Umschlag Recyclingpapier grau, Innenseiten Schreibpapier weiß, B 148, H 105 mm, DIN A6 quer
1 Packung = 100 Stück

ekz-Nr.	EUR/Packung
8067218	33,05



Benutzerausweise

Zur Ausleihkontrolle bei Verbuchungsverfahren ohne Lesekarten, Spezialkarton 190 g, weiß, B 105, H 74 mm, DIN A7 quer
1 Packung = 300 Stück

ekz-Nr.	EUR/Packung
8067023	12,00



Verpflichtungskarten

Anmelde- und Erklärungskarte des Bibliotheksbenutzers, Anerkennung der Benutzungsordnung, Unterlage für die Benutzerkartei, Spezialkarton 190 g, naturfarbig, B 105, H 148 mm, DIN A6 hoch
1 Packung = 100 Stück

ekz-Nr.	EUR/Packung
8067646	17,00



Klappkarten für Benutzer

Unterlage für Ausleihkontrolle bei manuellen Verbuchungsverfahren, Nachweis ausgeliehener Bücher, DIN A6 oben gefalzt, Spezialkarton 190 g, naturfarbig, B 105, H 148 mm, DIN A6 hoch
1 Packung = 100 Stück

ekz-Nr.	EUR/Packung
8067635	18,55

Ausweishüllen

Polypropylen-Folie, transparent
Für Format DIN A7 quer
1 Packung = 100 Stück

ekz-Nr.	EUR/Packung
8067034	12,20



Einklebehülle für Benutzerausweise

Dauerhafter Schutz für selbst erstellte Benutzerausweise. Auf den Kartoneinleger wird der Ausweis gedruckt und anschließend mit der Spezialfolie laminiert – ganz ohne Laminiergerät. Die selbstklebende Spezialfolie ist reißfest, wasserabweisend und fälschungssicher. Der Kartoneinleger im DIN-A4-Format B 210, H 297 mm enthält 10 Karten im Format B 79, H 48 mm.
Hüllenformat B 85, H 53 mm
1 Packung = 100 Hüllen und 12 Blanko-Bogen Kartoneinleger

ekz-Nr.	EUR/Packung
8067935	22,20



Mahnkarten

1. und 2. Mahnung an Kinder und Erwachsene, dass die Leihfrist überschritten ist, Offsetkarton 170 g, B 148, H 105 mm, DIN A6 quer
1 Packung = 100 Stück

ekz-Nr.	EUR/Packung
8067415 *	1. Mahnung an Erwachsene, gelb 9,00
8067437 *	1. Mahnung an Kinder, grau 9,00
8067426 *	2. Mahnung an Erwachsene, rosa 9,00
8067448 *	2. Mahnung an Kinder, orange 9,00

* Nach Abverkauf nicht mehr lieferbar



Vorbestellkarten

Unterlage für eine Vorbestellkartei und Mitteilung an den Bibliotheksbenutzer, dass ein vorbestelltes Buch abgeholt werden kann, Karteikarton 170 g, blau, B 105, H 148 mm, DIN A6 hoch
1 Packung = 300 Stück

ekz-Nr.	EUR/Packung
8067612	20,20

* Nach Abverkauf nicht mehr lieferbar



Leitkarte DIN A6 hoch

Mit 60-mm-Fenster tabs, ohne Lochung, PVC, braun, inkl. Kartoneinlagen, B 105, H 148 mm
1 Packung = 50 Stück

ekz-Nr.	EUR/Packung
8056618	28,50



Karteitrog

Passend für die meisten Schreibtischschubladen, rutschfeste, möbelschonende GummifüÙe bieten einen sicheren Stand, Kunststoff, Polystyrol (PS), lichtgrau

Für 1300 Karten Format A6 quer, inkl. 2 Stützplatten mit Sichtreiter		ekz-Nr.	EUR/Stück
8050300	B 171, H 76, T 346 mm		16,00

Für 1300 Karten Format A6 hoch, inkl. 2 Stützplatten mit Sichtreiter		ekz-Nr.	EUR/Stück
8050301	B 127, H 65, T 346 mm		18,20

Für 800 Karten Format A6 quer, inkl. 1 Stützplatte mit Sichtreiter		ekz-Nr.	EUR/Stück
8050303	B 171, H 77, T 235 mm		13,40

Karteikasten

Der Karteikasten kann während der Bearbeitung platzsparend in den Deckel gestellt werden. Mit großem Beschriftungsfeld für eine leichte Orientierung. Rutschfeste, möbelschonende GummifüÙe bieten einen sicheren Stand, Kunststoff, Polystyrol (PS), lichtgrau

Für 1300 Karten Format A6 quer, inkl. 2 Stützplatten mit Sichtreiter		ekz-Nr.	EUR/Stück
8050302	B 177, H 140, T 360 mm		27,85

Für 800 Karten Format A6 quer, inkl. 1 Stützplatte mit Sichtreiter		ekz-Nr.	EUR/Stück
8050304	B 176, H 140, T 248 mm		22,00

Datumsstempel

Gummibänderstempel		ekz-Nr.	EUR/Stück
8069013			8,70



Sichtreiter

Zum Beschriften von Stützplatten, inkl. Papierschilder, Hart-PVC, transparent
ekz-Nr. EUR/Stück
8050307 B 34, H 25 mm 0,80

Stützplatte

Für Karteitröge und -kästen, Kunststoff, Polystyrol (PS), lichtgrau
ekz-Nr. EUR/Stück
8050305 Für Format A6 hoch, 2,25
B 122, H 154 mm
8050306 Für Format A6 quer, 2,00
B 164, H 110 mm



Katalogkarten IB mit schwarzen Randlinien

Spezialkarton 190 g, weiß, B 125, H 75 mm
1 Packung = 300 Stück
ekz-Nr. EUR/Packung
8061064 Ohne Lochung 11,05
8061075 Mit Flachstangenlochung 12,15
8061086 Mit Rundstangenlochung 12,15



Viertel-Katalogkarten IB

Geeignet für Laserdrucker, Tintenstrahldrucker und Kopierverfahren, mit Stegperforation längs, Offsetkarton 160 g, blanko, weiß
B 125, H 75 mm
1 Packung = 250 Blatt (1000 Stück)
ekz-Nr.
8061294 Ohne Lochung
8061272 Mit Flachstangenlochung
8061283 Mit Rundstangenlochung

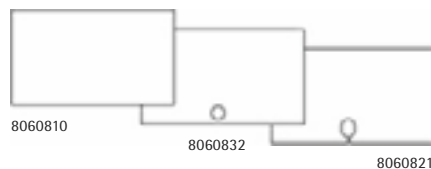

Katalogkarten IB ohne Aufdruck

Spezialkarton 190 g, weiß, B 125, H 75 mm
1 Packung = 300 Stück
ekz-Nr. EUR/Packung
8060810 Ohne Lochung 9,85
8060821 Mit Flachstangenlochung 10,95
8060832 Mit Rundstangenlochung 10,95

Endlos-Katalogkarten IB

Mit Stegperforation längs und quer, Verstärkung im Lochrandbereich sowie Lochrandführung links und rechts für Drucker mit beidseitsverstell- und fixierbarer Traktorführung, Zickzackfalz nach je 4 Karten bzw. 12 Zoll, Bahnbreite 150 mm, Datenträgerkarton 160 g, blanko weiß, B 125 mm, 3 Zoll
1 Packung = 3000 Stück
ekz-Nr.
8061215 Mit Flachstangenlochung
8061226 Mit Rundstangenlochung

Menge ab	EUR/Packung
1	126,50
4	120,30



Powerbank 6000

Edles Gehäuse in Weiß, automatische Abschaltung bei Nichtgebrauch, inkl. Micro-USB-Ladekabel (Länge ca. 20 cm), Anzeige des Batteriestatus über 4 LED, 1 x USB Li-Ion Battery: 6000 mAh

Input: 5 V, 2 A

Output: 5 V DC, 2,1 A (10,5 W)

B 70, H 54, T 23 mm

ekz-Nr.	EUR/Stück
8092580	44,90



Tischständer für Tablets und Smartphones

360° drehbar, B 108, H 49, T 125 mm

ekz-Nr.

8092567

EUR/Stück

18,50



Netzteil 4 x USB

High-Speed-Reisenetzteil mit 4 USB-Ausgängen zum gleichzeitigen Laden von 4 Mobilgeräten. Die intelligente Ladestation passt sich den angeschlossenen Mobilgeräten an und garantiert so eine optimale Stromversorgung. Sie lädt bis zu 25 % schneller als das Original-Netzteil und ist durch 3 Adapter für Europa, UK und USA mit 110- bis 240-Volt-Stromanschlüssen kompatibel.

Input: 100-240 V

Output USB-Port: 5 V DC, 2,4 A (12 W)

Total Output: 5 V DC, 4,8 A (24 W)

B 57, H 72, T 30 mm

ekz-Nr.	EUR/Stück
8092578	35,90



Powerbank Onleihe

Kraftpaket mit Stauraum: Die Powerbank sichert die Stromversorgung elektronischer Geräte und hat dazu noch ein Fach fürs Ladekabel. Smartphones können vollständig aufgeladen werden, Tablets zu circa 20 Prozent. Weiß, mit Werbeaufdruck und Fach für das mitgelieferte Ladekabel, Kapazität 2200 mAh, B 114, H 30, T 35 mm

ekz-Nr.

8070907

EUR/Stück

12,90



USB-Stick Onleihe

Doppelt praktisch: Dieser schwarze USB-Stick OTG hat gleich zwei gute Seiten. Mit dem Micro-USB-Stecker an einem Ende und dem USB-Stecker Typ A (Version USB 2.0) am anderen lässt er sich mit PCs oder Smartphones verbinden. Kapazität 16 GB, Metall/Kunststoff schwarz, mit Gravur auf dem Metallbügel, B 16, H 60, T 7 mm

ekz-Nr.

8070904

EUR/Stück

14,20



Powerbank

Mit Slogan „Bibliothek. Mehr als Du denkst.“, 3000 mAh, mit integriertem Kabel, Typ C, geeignet für den Betrieb von Smartphones, Ausgangsstrom DC 5V/1A, Kunststoff, schwarz, B 54, H 102, T 23 mm

ekz-Nr.

8070511

EUR/Stück

14,80



USB-Stick 16 GB

Schutz durch drehbaren Bügel, mit Slogan „Bibliothek. Mehr als Du denkst.“, GEMA-Gebühren wurden abgeführt, Metall/Kunststoff, silber/weiß, B 20, H 11, T 59 mm

ekz-Nr.

8070510

EUR/Stück

9,20

Immer häufiger kommen Tablets in Bibliotheken zum Einsatz, daher sind praktische und sichere Aufbewahrungsmöglichkeiten wichtig. Mit dem neuen Lade- und Synchronisierungs-Kabinett für Universal-Tablets haben Sie Platz für bis zu zehn Tablets (iPads, Galaxy Tabs, Kindles etc.). Das ist die perfekte Lösung zum Laden von Tablets am Ende des Tages und so stehen sie am nächsten Morgen wieder voll aufgeladen zur Verfügung. Durch die anpassbaren Auszüge finden Tablets zudem in einem robusten Schutzcase Platz. Sie können bis zu drei Kabinette übereinander stellen und haben so Platz für bis zu 30 Tablets. Die manipulationssichere, versenkbare Tür schützt durch ein individuelles Schließsystem und mit der im Lieferumfang enthaltenen Befestigungsplatte kann das Kabinett am Tisch gesichert werden. Zur Synchronisation beachten Sie bitte die Bedienungsanleitung des jeweiligen Tablet-Herstellers. Ausführliche Informationen finden Sie im Online-Shop: <http://shopping.ekz.de>



Lade- und Synchronisierungskabinett universal



Für bis zu 10 Tablets, wie iPads, Galaxy Tabs, Kindles und andere IOS- und Android-Geräte, mit verstellbaren Einschüben, manipulationssichere, versenkbare Tür, inkl. Befestigungsplatte für die Tischsicherung, B 400, H 430, T 350 mm

ekz-Nr.	EUR/Stück
8092591	829,00



Videoclip auf YouTube:
<https://youtu.be/h9ex6x0G6WU>



Anwendungsbeispiel

Schließsystem für PCs/Peripheriegeräte

Mehrsträngiges Flugzeuggradstahlkabel mit gehärtetem Carbonstahlkern, kunststoffummantelt, inkl. Kabelklemmvorrichtung zum Sichern von Tastatur und Maus kabel, stahlbeschichteten K-Slot-Adaptern und Stahlplatte, L 2400 mm, Stärke 5,3 mm

ekz-Nr.	EUR/Stück
8092602	39,90



Universalsicherung mit Ständer

Zur Sicherung von Tablets, iPads und E-Readern. Bestehend aus einem Acrylständer (B 150, H 120, T 165 mm), einer Universalsicherung mit Schlüssel und einer Tischbefestigung, ohne Befestigungsmaterial

ekz-Nr.	EUR/Stück
8092162	72,10



Euro-Netzstecker

Ermöglicht das Aufladen der Powerbank auch über die Steckdose.

Mit 2 USB-Ausgängen, universelle Einsetzbarkeit,

Output: 5 V, 800 mA

Input: 100-240 V, 50/60 Hz, 0,15 A

B 44, H 26, T 26 mm

ekz-Nr.	EUR/Stück
8072796	5,90

Hochwertiges Design, optimale Stabilität und individuelle Einstellbarkeit unterstützen die attraktive Präsentation von Informationen und Dienstleistungen. In Kombination mit der flexiblen Winkelverstellbarkeit wird das Tablet-Haltersystem zu einer multifunktionalen Kommunikationsplattform für Veranstaltungen und Präsentationsflächen, sowie an Infopoints. Geeignet für alle Tablet-Formate von 7 bis 13 Zoll, 360° drehbar für Hoch- und Querformat.



Tablet-Wandhalter

Besonders flache Befestigung an Wänden, Diebstahlsicherung, B 85, H 180, T 50 mm

ekz-Nr.	EUR/Stück
8092601	58,90



Boden-Ständer für Tablets

USB-Anschlusskabel (2 m) im Lieferumfang enthalten, mehrstufige Diebstahlsicherung, B 270, H 1215, T 270 mm

ekz-Nr.	EUR/Stück
8092604	198,80



Tablet-Tischständer

Rutschfester Standfuß, mehrstufige Diebstahlsicherung, B 155, H 242, T 183 mm

ekz-Nr.	EUR/Stück
8092600	123,00



Mini-Kabelschloss

Das Schloss verfügt über den Cleat™-Schließmechanismus und kann entweder am Kensington-Sicherheits-Slot oder dem neuen Kensington-Mini-Sicherheits-Slot angebracht werden. Das schwenk- und drehbare Gelenk erleichtert das Anbringen des Schlosses, Karbonstahlkabel mit Schnittschutz, Länge 1800 mm



ekz-Nr.	EUR/Stück
8092605	60,95



Tablet-Wandhalter mit Arm

Hohe Flexibilität durch beweglichen Tragarm, Diebstahlsicherung, B 95, H 225, T 170 mm

ekz-Nr.	EUR/Stück
8092603	154,00

• Medieneinarbeitung und -pflege

Perfekt in Form

Medien einarbeiten, pflegen, sichern – wir sind Ihr erfahrener Partner. Unsere besonderen Produkte sind aufeinander abgestimmt und bestens an die Abläufe in Ihrer Bibliothek angepasst, verschlankten Arbeitsgänge und lassen Medien lange schön aussehen.



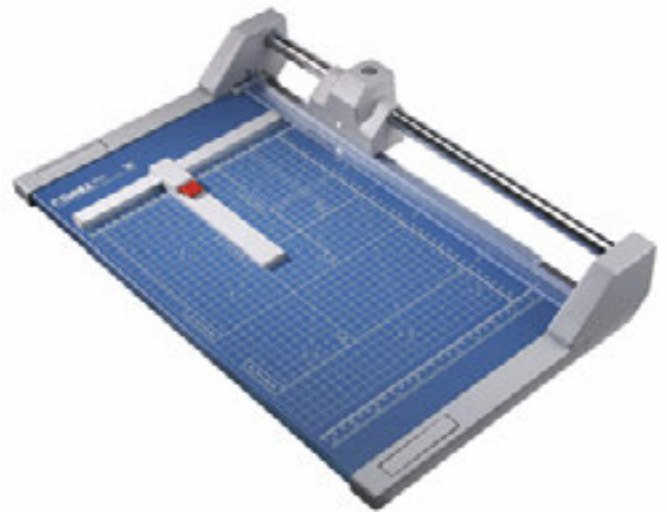

Buchfoliiergerät

Zum einfachen und leichten Folieren von Büchern und Broschüren mit einer Rückenhöhe von max. 380 mm und einer Breite von 300 mm, für ekz-Klebefolien A, B und S mit Papierabdeckung geeignet, mit Trennvorrichtung und Schneidmesser, für Klebefolien bis Breite 410 mm, Metall/Holz, rot/weiß, inkl. 1 Ersatzmesser, B 500, H 250, T 600 mm

ekz-Nr.	EUR/Stück
8033154	631,00

Rollen-Schneidegerät

Für Papier, Karton und Klebefolien, als Tischgerät mit 2 ausklappbaren Halterungen, nimmt eine Rolle mit max. 100 mm Durchmesser auf, automatische Pressung an der Schnittstelle, Raster und DIN-Formatlinien, Schnittlänge 360 mm, Metall, blau, B 320, T 555 mm

ekz-Nr.	EUR/Stück
8041162	140,25



Eine Bedienungsanleitung für das Buchfoliiergerät zum Download finden Sie auf unserer Website www.ekz.de > Downloads & Kataloge



Rollenhalterung

Zum Erweitern eines Rollenhalterung-Archives, keine Ummontage der Folienbreiten mehr notwendig, für Buchfoliiergerät, Metall

ekz-Nr.	EUR/Stück
8033165	124,90

Folier-Rakel

Zum einfachen Kaschieren von Selbstklebeschriften, Piktogrammen und Klebefolien

ekz-Nr.		EUR/Stück
8041046	Filz, B 100 mm,	5,10
8041079	Holz/Filz, B 160 mm	6,20
8041013	Holz/Filz, B 270 mm	9,90
8041002	Kunststoff, B 97 mm	1,15

Buchsutzfolie

Nicht klebend, PP-Folie, mit glänzender Oberfläche, transparent, B 400 mm, 5-m-Rolle

ekz-Nr.	EUR/Rolle
8032806	3,50

Ersatzmesser

Für Buchfoliiergerät

ekz-Nr.	EUR/Stück
8033176	5,00

Teflonstreifen-Satz

Für Buchfoliiergerät, 3-teilig, Teflon

ekz-Nr.	EUR/Stück
8033187	31,25



ekz-Klebefolie F-PP

PP-Folie, Stärke 80 µm, glänzende Oberfläche, Folienabdeckung PE, hohe Korrigierfähigkeit, blasenfreie Verarbeitung, leichtes Ablösen der Folienabdeckung durch Trennschnitt

ekz-Nr.		EUR/Rolle
8034500	200 mm	26,60
8034501	220 mm	29,35
8034502	240 mm	32,00
8034503	260 mm	34,60
8034504	280 mm	37,25
8034505	300 mm	39,95
8034506	330 mm	43,85
8034507	350 mm	46,55
8034508	400 mm	53,20
8034509	500 mm	66,40



ekz-Klebefolie F

PVC-Folie, glänzende Oberfläche, Stärke 70 µm, Folienabdeckung PE, hohe Korrigierfähigkeit, blasenfreie Verarbeitung, leichtes Ablösen der Folienabdeckung durch Trennschnitt

ekz-Nr.		EUR/Rolle
8034001	B 200 mm	24,60
8034012	B 220 mm	27,10
8034023	B 240 mm	29,60
8034034	B 260 mm	32,00
8034045	B 280 mm	34,45
8034056	B 300 mm	36,95
8024067	B 320 mm	39,75
8034078	B 330 mm	40,55
8034089	B 340 mm	41,90
8034091	B 350 mm	43,05
8034104	B 360 mm	44,30
8034115	B 400 mm	49,15
8034126	B 410 mm	50,50
8034137	B 500 mm	61,35
8034148	B 610 mm	74,90



ekz-Klebefolie A

PVC-Folie, glänzende Oberfläche, Stärke 70 µm, Papierabdeckung, verzögerte Anfangshaftung

ekz-Nr.		EUR/Rolle
8030216	B 200 mm	21,40
8030227	B 220 mm	23,60
8030238	B 240 mm	25,80
8030240	B 260 mm	27,95
8030251	B 280 mm	30,00
8030262	B 300 mm	32,20
8030273	B 330 mm	35,40
8030284	B 350 mm	37,50
8030295	B 400 mm	42,85
8030308	B 500 mm	53,55



ekz-Klebefolie B

PVC-Folie, matte Oberfläche, Stärke 70 µm, Papierabdeckung, verzögerte Anfangshaftung

ekz-Nr.		EUR/Rolle
8031212	B 200 mm	23,90
8031223	B 220 mm	26,35
8031234	B 240 mm	28,80
8031245	B 260 mm	31,10
8031256	B 280 mm	33,55
8031267	B 300 mm	35,90
8031278	B 330 mm	39,55
8031280	B 350 mm	41,90
8031291	B 400 mm	47,85
8031304	B 500 mm	59,80

ekz-Klebefolie S

PVC-Folie, glänzende Oberfläche, Stärke 70 µm, Papierabdeckung, gut geeignet für Leinen-einbände, hohe Klebekraft

ekz-Nr.		EUR/Rolle
8031500	B 200 mm	19,95
8031511	B 220 mm	22,00
8031522	B 240 mm	23,90
8031533	B 260 mm	25,95
8031544	B 280 mm	27,95
8031555	B 300 mm	32,90
8031566	B 330 mm	34,90
8031577	B 350 mm	35,85
8031588	B 400 mm	39,85
8031599	B 500 mm	49,75

Alle ekz-Klebefolien

- sind einseitig selbstklebende, cadmium-freie Kunststofffolien
- sind abwaschbar und beständig gegen eine Vielzahl von Reinigungs-, Desinfektions- und Lösungsmitteln
- sind beschichtet mit einem lösungsmittelfreien, alterungsbeständigen und dauerelastischen Acrylatkleber
- verfügen über ein 20-mm-Linienraster als Schneidehilfe
- sind 25-m-Rollen
- entsprechen der Europäischen Chemikalienverordnung REACH

Kostenlose Musterrollen oder ein Angebot für größere Mengen erhalten Sie über unser Team Service und Vertrieb Bibliotheksausstattung, Telefon 07121 144-420, Bibliotheksausstattung@ekz.de



Das technische Datenblatt sowie die Verarbeitungshinweise zur Folierung und Reparatur von Medien können Sie von der ekz-Website herunterladen.

Verarbeitung von Buchschutzfolien

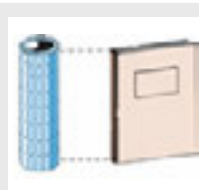

1. Wählen Sie die Breite der ekz-Klebefolien in den Ausführungen A, B, F oder S so aus, dass die Folie oben und unten circa 2 cm übersteht.

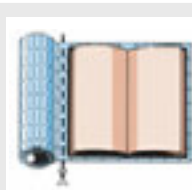

2. Folie so zuschneiden, dass sie beim aufgeschlagenen Buch an allen vier Seiten um circa 2 bis 3 cm übersteht.



3. Dann das Abdeckpapier (bzw. die Abdeckfolie) der Klebefolie etwa 10 cm abziehen und die Folie an 3 Seiten ausrichten, auf dem Buchdeckel fixieren und den Folienanfang andrücken.

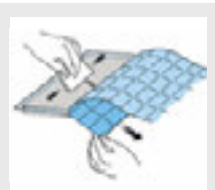

4. Das Schutzpapier (bzw. -folie) langsam unter der Klebefolie abziehen und die freiwerdende Klebefolie mit dem Buchrakerl zum Rand hin anreiben.



5. Das ganze Buch umdrehen und auf der Rückseite entsprechend verfahren.

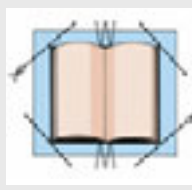

6. Die Folienüberstände an allen Ecken schräg abschneiden und am Buchfalz keilförmig ausschneiden.



7. Die Folienüberstände zur Innenseite der Buchdeckel umlegen und anreiben.

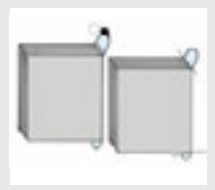

8. Die Folienüberstände am Buchrücken mit dem Falzbein in den Rücken einarbeiten bzw. bei Taschenbüchern abschneiden.



Schutzfolie für Signaturen

Zum Verarbeiten mit dem Tischabroller geeignet, PVC-Folie mit glänzender Oberfläche und Papierabdeckung, selbstklebend, intensiv haftend, transparent, 25-m-Rolle

ekz-Nr. 8033017 B 20 mm

Menge ab	EUR/Rolle
1	3,65
50	3,25
100	3,10

ekz-Nr. 8033051 B 30 mm

Menge ab	EUR/Rolle
1	5,40
50	4,90
100	4,65

ekz-Nr. 8033062 B 40 mm

Menge ab	EUR/Rolle
1	7,25
50	6,50
100	6,15

ekz-Nr. 8033028 B 50 mm

Menge ab	EUR/Rolle
1	8,65
50	7,80
100	7,35

ekz-Nr. 8033073 B 60 mm

Menge ab	EUR/Rolle
1	10,80
50	9,80
100	9,25



Schutzfolie

Für Strichcode-Etiketten ohne Laminat und Signatur-Etiketten, Polyester, transparent, 50-m-Rolle

ekz-Nr.		EUR/Rolle
8027322	B 30 mm	20,15
8027333	B 40 mm	25,10
8027344	B 60 mm	37,65



Schutzfolien-Zuschnitte

Für Strichcode-Etiketten ohne Laminat und Papieretiketten, Polypropylen, weichmacherfrei, glänzend, selbstklebend, intensiv haftend, transparent

1 Rolle = 500 Etiketten

ekz-Nr.		EUR/Rolle
8027263	B 100, H 40 mm	16,90
8027252	B 100, H 55 mm	20,80
8027274	B 100, H 70 mm	26,50
8027311	B 50, H 30 mm	14,30
8027300	B 60, H 25 mm	13,60
8027296	B 75, H 35 mm	20,55



Tischabroller

Für 2 Schmalrollen bis zu einer Breite von 60 mm, Metall, mit glatter Schnittkante und Abstreifvorrichtung, Schutzbügel, rot, Silikonpapier wird automatisch von der Folie getrennt

ekz-Nr. 8033108 EUR/Stück 103,70



Der Tischabroller ist nur für die Schutzfolien für Signaturen Nr. 8033051, 8033062 und 8033073 geeignet.

Ersatzmesser

Über beide Rollen gehend, Klinge mit Zellkautschuk geschützt.

Für Tischabroller ekz-Nr. 8033108 und Vorgängermodell ekz-Nr. 8033084

ekz-Nr. 8033120 EUR/Stück 8,50



Eine Bedienungsanleitung für den Tischabroller zum Download finden Sie auf unserer Website www.ekz.de > Downloads & Kataloge



Zum Schutz der Signatur-Etiketten, die von Hand mit Signierstift beschriftet werden, sollten nach Möglichkeit nur Schutzfolien aus weichmacherfreier Folie (Polypropylen oder Polyester) verwendet werden, damit die Schrift nicht ausblutet!



Klebefolie

Zur Reparatur des Buchrückens, PVC-Folie mit glänzender Oberfläche und Papierabdeckung, selbstklebend, intensiv haftend, transparent, 25-m-Rolle

ekz-Nr. 8030932 B 100 mm EUR/Rolle 15,60



Strichcode-Etiketten finden Sie auf Seite 111.



ekz-Taschenbuchverstärker

In bewährter Qualität für die eigene Buchbearbeitung. Optimaler Schutz vor Schmutz und Beschädigung. Anschmiegsame PVC-Weichfolie (70 my) für einen flexiblen Buchrücken sowie PVC-Hartfolie (180 my) zum Verstärken des Buchdeckels auf Vorder- und Rückseite, selbstklebend, transparent.

1 Packung = 10 Stück

ekz-Taschenbuchverstärker

Rückenbreite 30 mm

ekz-Nr.	B (inkl. Rücken) x H	EUR/Packung
8035905	290 x 200 mm	8,90
8035927	330 x 230 mm	12,40
8035949	390 x 270 mm	16,90
8035963	470 x 320 mm	22,70

ekz-Taschenbuchverstärker

Rückenbreite 50 mm

ekz-Nr.	B (inkl. Rücken) x H	EUR/Packung
8035916	310 x 200 mm	8,90
8035938	350 x 230 mm	12,40
8035952	410 x 270 mm	16,90
8035974	490 x 320 mm	22,70

Anleitung



- Buchformat ausmessen und den entsprechenden Taschenbuchverstärker auswählen.
- Abdeckung aus Silikonpapier von einer Seite bis über die Mitte abziehen.
- Taschenbuch mit dem Rücken mittig auf das Mittelteil des Buchverstärkers aufsetzen, gut andrücken und die freie klebende Seite des Buchverstärkers vom Rücken aus fest mit dem Buchdeckel verkleben, idealerweise mit einer Folier-Rakel.
- Anschließend das Silikonpapier von der anderen Seite des Buchverstärkers abziehen und gleichzeitig vom Buchrücken aus die Folien fest anpressen bzw. rakeln.
- Überstehende Folienkanten abschneiden.
- Wenn möglich, das Buch einige Minuten pressen.



Taschenbuchverstärker

Zum Schutz und zum Verstärken von Taschenbuch-, Paperback- und anderen Broschüren-Umschlägen, fertige Zuschnitte in 5 gängigen Buchformaten mit variabler Rückenbreite bis 21 mm bzw. 42 mm, mit anschmiegsamer Weichfolie (70 my) für den Buchrücken, PP-Hartfolie (300 my), zum Verstärken des Buchdeckels auf Vorder- und Rückseite, selbstklebend, transparent

Anleitung

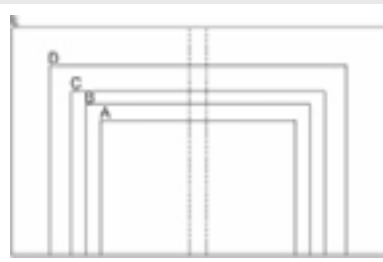

Die Skizze zeigt Teile des Taschenbuchverstärkers am Rücken und Deckel einer Broschur. Verstärkt und geschützt wird vor allem der Broschur-Einbanddeckel, nicht die Verbindung von Buchblock und Einband.

- Buchformat ausmessen und das entsprechende Format auswählen.
- Den Zuschnitt senkrecht und halb geöffnet auf einen ebenen Untergrund stellen. Das Buch in den geöffneten Folienausschnitt schieben, bis es zu einer engen Verbindung mit dem Buchrücken kommt.
- Den Zuschnitt an das Buch fest andrücken, Luft einschließen dabei vermeiden. Überstehende Folienkanten mit einer Schere oder einem Schneidegerät abschneiden.
- Das Buch nach Möglichkeit 2 Minuten pressen.

Taschenbuchverstärker

Format A

B 270, H 185 mm

ekz-Nr.

8035606	Rückenbreite 1-21 mm
8035700	Rückenbreite 22-42 mm

Menge ab EUR/Stück

1	1,00
100	0,90
500	0,80

Taschenbuchverstärker

Format B

B 310, H 204 mm

ekz-Nr.

8035617	Rückenbreite 1-21 mm
8035711	Rückenbreite 22-42 mm

Menge ab EUR/Stück

1	1,20
100	1,10
500	1,00

Taschenbuchverstärker

Format C

B 350, H 222 mm

ekz-Nr.

8035628	Rückenbreite 1-21 mm
8035722	Rückenbreite 22-42 mm

Menge ab EUR/Stück

1	1,40
100	1,25
500	1,15

Taschenbuchverstärker

Format D

B 410, H 258 mm

ekz-Nr.

8035630	Rückenbreite 1-21 mm
8035733	Rückenbreite 22-42 mm

Menge ab EUR/Stück

1	1,85
100	1,65
500	1,55

Taschenbuchverstärker

Format E

B 510, H 320 mm

ekz-Nr.

8035641	Rückenbreite 1-21 mm
8035744	Rückenbreite 22-42 mm

Menge ab EUR/Stück

1	2,45
100	2,25
500	2,10



DEMCO Vistafoil HD

DEMCO

PP-Folie, glänzende Oberfläche, Stärke 100 µm, mit Papierabdeckung, mit Linienraster, Kleber mit verzögerter Anfangshaftung, säurefrei, 25m-Rolle

ekz-Nr.		EUR/Rolle
4008-186	B 240 mm	12,30
4008-197	B 300 mm	15,35
4057-147	B 350 mm	19,00
4008-208	B 400 mm	20,50
4008-219	B 600 mm	30,70

DEMCO Vistafoil GB

DEMCO

PP-Folie, glänzende Oberfläche, Stärke 50 µm, mit Papierabdeckung, mit Linienraster, Kleber mit verzögerter Anfangshaftung, 25m-Rolle

ekz-Nr.		EUR/Rolle
4007-592	B 240 mm	12,30
4007-966	B 300 mm	15,35
4057-818	B 350 mm	19,00
4007-977	B 400 mm	20,50
4007-988	B 600 mm	30,70



DEMCO Vistafoil Soft

DEMCO

PVC-Folie, Stärke 80 µm, mit Linienraster, Kleber mit verzögerter Anfangshaftung, der Kunststoff ist phthalsäurefrei, recycelbar, 25m-Rolle

ekz-Nr.		EUR/Rolle
4036-115	Matt, B 254 mm	24,40
4036-126	Matt, B 305 mm	29,30
4036-137	Matt, B 356 mm	34,15
4036-170	Glänzend, B 254 mm	23,30
4036-181	Glänzend, B 305 mm	28,00
4036-192	Glänzend, B 356 mm	32,60



DEMCO Klassische PVC-Überzugshüllen

DEMCO

Für Taschenbücher, Referenzbücher, Schulbücher und Magazine. PVC-Folie, Stärke 100 µm, glänzende Oberfläche, wiederverwendbar, da nicht klebend

1 Packung = 10 Stück

ekz-Nr.		EUR/Packung
4206-523	H 178, B 265 mm	3,45
4206-589	H 190, B 310 mm	3,85
4206-325	H 198, B 310 mm	4,10
4206-413	H 210, B 330 mm	4,55
4206-952	H 262, B 420 mm	6,85
4206-380	H 266, B 440 mm	7,20
4206-347	H 298, B 485 mm	8,15
4207-139	H 304, B 485 mm	8,15



DEMCO Buchreparatur-Stoffklebeband

DEMCO

Verlängern Sie die Haltbarkeit Ihrer Bücher. Mit diesem Band verstärken Sie den Falz zwischen den Buchdeckeln und den letzten Seiten, um so die schwächsten Stellen des Buches zu verstärken. Eng gewebter, ungebleichter, unbeschichteter weißer Baumwollstoff mit säurefreiem druckempfindlichen Klebstoff, beschreibbar, biologisch abbaubar 50 m-Rolle

kz-Nr.		EUR/Rolle
4009-12112	B 50 mm	26,40



DEMCO Etikettenschützer

DEMCO

Durchsichtig und bedruckbar. Geeignet für die Verwendung mit Barcodes, wenn der Druck durch ein Thermotransferband generiert wird. Nicht geeignet für Barcodes, die auf thermo-reaktivem Papier hergestellt werden.

Polyester, transparent, Stärke 23 µm, Oberfläche glänzend, Klebstoff mit verzögerter Haftwirkung

1 Packung = 1000 Etiketten

kz-Nr.		EUR/Packung
4001-696	B 50, H 65 mm	27,50



DEMCO Matte Etikettenschützer

DEMCO

Haften auf den meisten Oberflächen und passen sich der Oberfläche an, schützen gegen Feuchtigkeit, Flecken und Fingerabdrücke. In der praktischen Spenderbox. Polyolefin, transparent, Stärke 102 µm
1 Packung = 250 Etiketten

kz-Nr.		EUR/Packung
4017-668	B 38, H 25 mm	5,80
4017-679	B 79, H 32 mm	10,20
4017-690	B 51, H 38 mm	10,00
4017-701	B 76, H 51 mm	16,05



DEMCO Bunte Etikettenschützer

DEMCO

In der praktischen Spenderbox. Die Farbe verkratzt und verblasst nicht, der Kleber ist druckempfindlich und stark haftend.

Polyester, Stärke 51 µm

1 Packung = 250 Etiketten

B 50, H 38 mm		EUR/Packung
ekz-Nr.		
4087-78202	Blau	16,70
4087-78205	Grün	16,70
4087-78207	Orange	16,70
4087-78209	Rot	16,70
4087-78210	Lila	16,70
4087-78211	Helllila	16,70
4087-78213	Gelb	16,70
4087-78222	Hellblau	16,70
4087-78255	Hellgrün	16,70

B 79, H 32 mm		EUR/Packung
ekz-Nr.		
4208-99805	Grün	16,70



DEMCO Farbcodierte Punkte

DEMCO

Farbcodieren Sie Bücher, Regale und mehr mit der Sammlung farbiger, deckender, selbstklebender Punkte. Schnell aufgeklebt, permanent haftend, in der praktischen Spenderbox. Durchmesser 19 mm

1 Packung = 500 Etiketten

ekz-Nr.		EUR/Packung
4094-82205	Grün	5,75
4094-82209	Rot	5,75
4094-82213	Gelb	5,75
4094-82222	Tiefblau	5,75



Folienetiketten

B 23, H 38 mm
1 Bogen (DIN A4) = 49 Etiketten
ekz-Nr.

8071709	Blau
8071710	Gelb
8071721	Grau
8071732	Grün
8071743	Orange
8071754	Rot
8071765	Weiß

B 38, H 55 mm
1 Bogen (DIN A4) = 25 Etiketten
ekz-Nr.

8071776	Blau
8071787	Gelb
8071798	Grau
8071809	Grün
8071810	Orange
8071821	Rot
8071832	Weiß

Menge ab	EUR/Bogen
1	3,25
50	3,05
100	2,90
200	2,75



Signierstift

Blau, grün, rot, schwarz, mittelfein,
lichtbeständig, wasserfest
1 Packung = 4 Stifte

ekz-Nr.	EUR/Packung
8028881	7,15

Signierstift

Schwarz, mittelfein, lichtbeständig,
wasserfest, 1 Stück

ekz-Nr.	EUR/Stück
8028870	1,80

Signierstift

Schwarz, mittelfein, lichtbeständig,
wisch- und wasserfest, schnelltrocknend,
dokumentenecht, 1 Stück

ekz-Nr.	EUR/Stück
8028905	3,20



Folienetiketten

- für Laserdrucker
- Hoch-/Querformat
- mit abgerundeten Ecken
- DIN-A4-Bogen, vorderseitig angestanz
- dünn und reißfest
- lichtecht und temperaturbeständig
- umweltfreundlicher Acrykleber
- intensive Haftung
- alterungsbeständig
- feuchtigkeitsbeständig
- gute Beschriftungsqualität
- garantiert abrieb- und wischfest
- weichmacherresistent



Bitte beachten Sie bei der Verwendung der Folienetiketten und Interessenaufkleber: Passt der Aufkleber komplett auf den Buchrücken, entfällt das Überkleben mit Schutzfolie. Ist der Buchrücken jedoch schmaler als der Aufkleber, sollte die Klebefläche mindestens 6 bis 8 mm über den Buchfalz hinausgehen, ansonsten empfehlen wir das Überkleben mit Schutzfolie.



Etikettenlöser-Stift

Gebrauchsfertige Lösung im Stift, einfache und gezielte Handhabung durch Applikator mit Dosierfunktion, Inhalt 15 ml

ekz-Nr.	EUR/Stück
8090490	5,60



Verarbeitungshinweise für den Druckvorgang im Laserdrucker

Die Etiketten eignen sich nicht für die Verarbeitung mit Laserdruckern auf Wachsbasis. Damit sich die Etiketten während des Druckvorganges nicht vom Trägermaterial lösen, müssen die Bogen über den Einzelblatteinzug in den Drucker eingelegt werden. Dabei ist zu beachten, dass der Blattauswurf planliegend (gerader Durchzug) erfolgt. Zusätzlich sollte die gegenüberliegende Auswurfklappe des Druckers geöffnet sein. Mehrere aufeinanderfolgende oder größere Druckaufträge führen dazu, dass der Drucker überhitzt wird. Deshalb empfehlen wir eine Wartezeit von mindestens 15 Minuten, bevor Sie einen weiteren Druckvorgang mit Etikettenbogen starten. Dadurch wird ein qualitativ hochwertiger Ausdruck gewährleistet.



Papieretiketten



B 23, H 38 mm
1 Bogen (DIN A4) = 49 Etiketten
ekz-Nr.

8071509	Blau
8071510	Braun
8071521	Gelb
8071532	Grau
8071543	Grün
8071554	Orange
8071565	Pink
8071576	Rot
8071587	Weiß

B 28, H 38 mm
1 Bogen (DIN A4) = 49 Etiketten
ekz-Nr.

8071598	Blau
8071698	Gelb
8071843	Grau
8071854	Grün
8071865	Orange
8071876	Rot
8071887	Weiß

B 38, H 55 mm
1 Bogen (DIN A4) = 25 Etiketten
ekz-Nr.

8071609	Blau
8071610	Braun
8071621	Gelb
8071632	Grau
8071643	Grün
8071654	Orange
8071665	Pink
8071676	Rot
8071687	Weiß

Menge ab	EUR/Bogen
1	0,70
100	0,65
200	0,60
300	0,55
500	0,40



Papieretiketten

- für Laser- und Tintenstrahldrucker
- Hoch-/Querformat
- mit abgerundeten Ecken
- DIN-A4-Bogen, vorderseitig angestanzt
- dünn
- lichtecht und temperaturbeständig
- gute Beschriftungsqualität
- intensive Haftung
- der eingesetzte Kleber haftet gut auf allen gängigen Bucheinbandarten und auf Folien
- für den Einsatz mit Schutzfolie empfohlen

Papieretiketten



Zur Verwendung für Themenkreise, Interessenaufkleber für Tonträger oder Interessenaufkleber mit individuellem Text, B 40, H 15 mm

1 Bogen (DIN A4) = 60 Etiketten
ekz-Nr.

8071900	Blau
8071911	Gelb
8071922	Grün
8071933	Orange
8071944	Rot
8071955	Weiß

Menge ab	EUR/Bogen
1	0,70
100	0,65
200	0,60
300	0,55
500	0,40



Endlos-Papieretiketten

Querformat, mit abgerundeten Ecken, 3-bahnig, Leporello, mit Lochrand, weiß, B 38, H 23 mm
1 Packung = 1.008 Etiketten

ekz-Nr.	EUR/Packung
8018907	19,60



Die Etiketten eignen sich nicht für die Verarbeitung mit Laserdruckern auf Wachsbasis.



Schützen von Etiketten

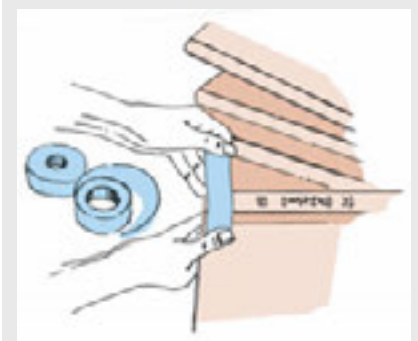

Papieretiketten sollten vor dem Folieren des Buches auf den Rücken geklebt und dann in einem Arbeitsgang mit der Schutzfolie oder den Schutzfolien-Zuschnitten für Signaturen überfoliiert werden. Dabei sollte die Folie das Etikett oben und unten circa 1 cm überragen und links und rechts bis auf die glatten Flächen der Buchdeckel reichen, damit noch genug Überstand zum Befestigen bleibt.



Schutzfolien in verschiedenen Varianten finden Sie auf Seite 104.



Pleuser®-Papieretiketten

- für Laserdrucker
- Hoch-/Querformat
- mit abgerundeten Ecken
- weichmacherfestes Papier
- weichmacherfreier Kleber
- pH-neutral
- alterungsbeständig
- entsäuerungsfest
- lichtecht
- intensiv haftend
- gute Beschriftungsqualität
- DIN-A4-Bogen, vorderseitig angestanzt
- für den Einsatz mit Schutzfolie empfohlen

Pleuser®-Papieretiketten

B 27, H 35 mm
1 Bogen (DIN A4) = 42 Etiketten

ekz-Nr.

8073401	Blau
8073412	Braun
8073423	Gelb
8073434	Grau
8073445	Grün
8073456	Orange
8073467	Pink
8073478	Rot

Menge ab	EUR/Bogen
1	3,80
23	3,52
71	2,70

ekz-Nr.

8073489	Weiß
---------	------

Menge ab	EUR/Bogen
1	1,95
23	1,74
238	1,47

Pleuser®-Papieretiketten

B 23, H 38 mm
1 Bogen (DIN A4) = 49 Etiketten

ekz-Nr.

8073304	Blau
8073315	Braun
8073326	Gelb
8073337	Grau
8073348	Grün
8073350	Orange
8073361	Pink
8073372	Rot

Menge ab	EUR/Bogen
1	4,50
20	4,12
61	3,16

ekz-Nr.

8073383	Weiß
---------	------

Menge ab	EUR/Bogen
1	2,20
20	2,03
204	1,72

Pleuser®-Etiketten wurden speziell für die Außen- und Innenbeschriftung von Büchern und Archivalien entwickelt und entsprechen den Anforderungen von Bibliotheken. Diese Spezialetiketten haben ein weichmacherfestes Papier, einen weichmacherfreien Kleber und sind pH-neutral. Die hohe Alterungsbeständigkeit von Papier, Kleber und Farben wurden vom Fachgebiet Papierfabrikation und mechanische Verfahrenstechnik PMV der technischen Universität Darmstadt getestet.

Technische Informationen für Pleuser®-Etiketten

Die Etiketten haften auf allen gängigen Bucheinbänden sowie vielen anderen Materialien. In besonderen Fällen kann das Etikett leicht angebügelt werden, um eine optimale Verbindung des selbstvernetzenden Klebers mit dem Einband zu erreichen.



Thermotransfer-Strichcode-Etiketten

PET/TS-Folienmaterial, als Rollenware, B 55, H 22 mm, ab 1000 Stück
 ekz-Nr. EUR
 74000013 Auf Anfrage



Etikettenspender SP 65

Für die Barcodeetiketten auf Rollen mit einem Rollenaußendurchmesser von maximal 170 mm. Beim Ziehen am Trägerband löst sich das Etikett sofort, kann mühelos in die Hand genommen und aufgeklebt werden. Metall, weiß, inkl. 1 Rollenteiler, B 230, H 80/135, T 70 mm
 ekz-Nr. EUR/Stück
 8092823 86,00

Laserdruck-Strichcode-Etiketten

Papier mit Laminat, auf DIN-A4-Bogen, ab 1000 Stück
 ekz-Nr. EUR
 74000002 B 50, H 17 mm Auf Anfrage
 74000017 B 60, H 18 mm Auf Anfrage
 74000020 B 60, H 25 mm Auf Anfrage
 74000021 B 90, H 15 mm Auf Anfrage

Laserdruck-Strichcode-Etiketten

Papier ohne Laminat, auf DIN-A4-Bogen, ab 1000 Stück
 ekz-Nr. EUR
 74000004 B 50, H 17 mm Auf Anfrage
 74000023 B 60, H 18 mm Auf Anfrage
 74000027 B 60, H 25 mm Auf Anfrage
 74000028 B 90, H 15 mm Auf Anfrage

Schützen von Strichcode-Etiketten ohne Laminat



Für den Schutz von Strichcode-Etiketten sollte unbedingt unsere weichmacherfreie Schutzfolie für Strichcode-Etiketten oder Schutzfolien-Zuschnitte eingesetzt werden. Bei EDV-Verbuchungssystemen ist der Schutz von Strichcode-Etiketten durch weichmacherfreie Folie dringend notwendig. Denn beim Einlesen mit Touch-Lesern wie Lesepestole oder -Stift erfolgt ein Abrieb des Codes. Weichmacherfreie Folien schützen den Druck vor Abrieb, verändern die Druckfarben nicht und sie bluten nicht aus, was ein Abtasten durch den Scanner erschweren oder unmöglich machen würde. Schutzfolien finden Sie auf Seite 104.

Strichcode-Etiketten der ekz

Sie eignen sich für jede Bibliothek und viele weitere Einsatzgebiete, bei denen elektronisch verbucht wird. Wir kennen die Anforderungen und Spezifikationen und passen unsere Strichcode-Etiketten an jedes am Markt vorhandene Softwaresystem an. Egal ob Sie Neueinsteiger sind oder Folgebedarf haben. Zusätzlich zum Strichcode können der Bibliotheksname oder eine Eigentumskennzeichnung ohne Aufpreis dargestellt werden. Logos können gegen Aufpreis dargestellt werden.

Diese Etiketten gewährleisten

- jeden Barcode-Typ
- jeden Prüfziffer-Modus
- auch OCR-Schrift
- eine hervorragende Auflösung
- eine hohe Erstleserate und Erkennungssicherheit
- eine intensive Haftung
- eine extreme Langlebigkeit
- sind pH-neutral



Sicherungs- und Transponderetiketten finden Sie auf Seite 94/95.

Interessenaufkleber

Material und Kleber weichmacherresistent, keine Kleberspaltung,
Schrift Helvetica, schwarz, Kunststoff-Folie, B 30 mm, H 12 mm

1 Bogen = 84 Etiketten

ekz-Nr.

EUR/Bogen

Siehe Tabelle

4,15



	weiß	gelb
ABC	8079541	8079552
Abenteuer	8075007	8075018
Action	8078950	8078961
Adoption	8079563	8079574
Afrika	8082687	8082698
Ägypter	8084034	8084023
Älter werden	8083315	8083304
Alter	8075020	8075031
Altertum	8075064	8075075
Andere Länder	8075086	8075097
Anthologie	8075101	8075112
Arabisch	8093510	8093509
Arabische Welt	8084572	8084561
Arbeitswelt	8084594	8084583
Asien	8082702	8082713
Aufklärung	8075167	8075178
Ausbildung und Beruf	8083337	8083326
Außenseiter	8075204	8075215
Australien	8082724	8082735
Basteln	8078648	8078650
Bauernhof	8083234	8083223
Baustelle	8084793	8084782
Behinderung	8084056	8084045
Beruf	8075307	8075318
Besondere Schicksale	8075320	8075331
Besonders für Jugendliche	8075342	8075353
Bestseller	8075364	8075375
Bewährte Unterhaltung	8075386	8075397
Bilderbuch	8079747	8079758
Biografie	8075401	8075412
Biologie	8075042	8075053
Buch zum Film	8084896	8084885
Chemie	8075123	8075134
Comic	8078626	8078637
Computer/Internet	8084078	8084067
Cool/Chaos/Katastrophen	8079760	8079771
DaF/DaZ (Dt. als Fremdspr./Zweitspr.)	8093576	8093565
Deutsch	8083107	8083118
Deutschland	8079793	8079806
Dinosaurier	8079817	8079828
Drama/Schicksal	8078994	8079000
Dramen	8075504	8075515
Drogen	8075561	8075572
Dystopie	8093497	8093486
Ehe	8075583	8075594
Ehe/Beziehung	8082768	8082770
Eltern und Kind	8083372	8083361
Englisch	8075607	8075618
Entdeckungen	8084092	8084089
Erde/Weltall	8075467	8075478
Erfindungen	8084114	8084103
Erlebnisse/Persönlichkeiten	8075620	8075631
Erotik	8078707	8078718

	weiß	gelb
Erstes Lesealter	8075642	8075653
Erzählungen	8075664	8075675
Esoterik	8075686	8075697
Essen und Trinken	8075701	8075712
Europa	8084136	8084125
Experimente	8079841	8079852
Fabeln	8075745	8075756
Fahrzeuge	8083256	8083245
Familie	8075767	8075778
Familie/Freunde/Schule	8075780	8075791
Fantastisches	8075848	8075850
Fantasy	8075861	8075872
Farben/Formen	8084311	8084147
Feste	8075907	8075918
Feuerwehr	8079885	8079896
Film	8084911	8084909
Film/Filmbuch	8075920	8075931
Film/TV	8082781	8082792
Fit und gesund	8083431	8083420
Französisch	8075986	8075997
Frauen	8076003	8076014
Freundschaft	8079900	8079911
Freundschaft/Liebe	8076025	8076036
Für Eltern	8076060	8076071
Für junge Erwachsene	8076082	8076093
Für Jungs	8084001	8084012
Fußball	8079922	8079933
Garten	8076128	8076130
Gedichte	8079944	8079955
Gefühle	8076141	8076152
Gegensätze	8093598	8093587
Gemeinsam Lesen	8084966	8084922
Geschichte	8076185	8076196
Geschichten	8082365	8082376
Gesellschaft	8079966	8079977
Gewalt	8079988	8079990
Graphic Novel	8078164	8078175
Griechen	8084333	8084322
Großbuchstaben	8084355	8084344
Großdruck	8076244	8076255
Grusel/Horror	8083048	8083050
Gruseliges	8076266	8076277



Bitte beachten Sie bei der Verwendung der Interessenaufkleber und Folienetiketten: Passt der Aufkleber komplett auf den Buchrücken, entfällt das Überkleben mit Schutzfolie. Ist der Buchrücken jedoch schmaler als der Aufkleber, sollte die Klebefläche mindestens 6 bis 8 mm über den Buchfalz hinausgehen, ansonsten empfehlen wir das Überkleben mit Schutzfolie.

	weiß	gelb
Handarbeiten	8084377	8084366
Haustiere	8076347	8076358
Heimat	8076360	8076371
Heiteres	8076382	8076393
Hexen	8078523	8078591
Hexenverfolgung	8078801	8078812
Historischer Krimi	8093012	8093001
Historisches	8076406	8076417
Hobby	8076428	8076430
Homosexualität	8078823	8078856
Horror	8076463	8076474
Hörspiel	8083164	8083175
Hörspiel zum Film	8093034	8093023
Humor	8076485	8076496
Humor/Satire	8079077	8079088
Hunde	8078867	8078878
Ich werde groß	8084399	8084388
Indianer	8076500	8076511
Inklusion	8093554	8093543
Interkulturell	8093532	8093521
Internet	8083120	8083131
Italienisch	8076544	8076555
Jahreszeiten	8076566	8076577
Jazz	8076588	8076590
Jugendkriminalität	8078880	8078891
Junge Erwachsene	8093056	8093045
Justizthriller	8082827	8082838
Kanada	8093078	8093067
Katzen	8078904	8079296
Kinderfilm	8079136	8079147
Kindergarten	8076647	8076658
Kinderlieder	8076660	8076671
Kinderreime	8093090	8093089
Kindheit/Jugend	8076682	8076693
Klassiker	8078534	8078545
Kochen und Backen	8076741	8076752
Komödie	8079158	8079160
Körper/Gesundheit	8082387	8082398
Krankheit	8076800	8076811
Krieg	8076822	8076833
Krieg/Frieden	8080504	8080515
Krimi	8076844	8076855
Kunst	8080526	8080537
Kurzausleihe	8080548	8080550
Länder und Reisen	8083512	8083501
Länder/Völker	8076888	8076890
Lateinamerika	8082840	8082851
Lebenserfahrungen	8080583	8080594
Leicht zu lesen	8080561	8080572
Lektüre	8075248	8075250
Lektüre/DaF	8093112	8093101
Lektüre/Englisch	8075261	8075272
Lektüre/Französisch	8075423	8075434
Lektüre/Spanisch	8093134	8093123
Lernhilfe	8083972	8083961
Lernhilfe/Biologie	8083580	8083591
Lernhilfe/Chemie	8083615	8083604
Lernhilfe/Deutsch	8083637	8083626
Lernhilfe/Englisch	8083650	8083648
Lernhilfe/Französisch	8083672	8083661
Lernhilfe/Geschichte	8083694	8083683
Lernhilfe/Latein	8083718	8083707
Lernhilfe/Mathe	8084413	8084402
Lernhilfe/Physik	8083753	8083742
Lernhilfe/Spanisch	8093156	8093145

	weiß	gelb
Lesung	8083142	8083153
Liebe	8076925	8076936
Liebe/Sex	8080607	8080618
Literatur	8083775	8083764
Literaturverfilmung	8079171	8079182
Lustiges	8076947	8076958
Lyrik	8076960	8076971
Mädchen und Frauen	8076982	8076993
Magazin	8078742	8078753
Manga	8084435	8084424
Männer	8077008	8077010
Märchen	8077021	8077032
Mathematik	8080620	8080631
Medien	8082884	8082895
Medizin	8080642	8080653
Meer	8093612	8093601
Mehrsprachig	8084457	8084446
Migration	8093178	8093167
Missbrauch	8093191	8093189
Miteinander leben	8080664	8080675
Mittelalter	8077065	8077076
Moderne Klassiker	8093215	8093204
Moderne Unterhaltung	8077102	8077113
Mundart	8077124	8077135
Musik	8077146	8077157
Musikfilm	8079217	8079228
Mystery	8082908	8082910
Naher Osten	8093237	8093226
Nationalsozialismus	8079447	8079458
Natur	8077227	8077238
Natur und Umwelt	8083856	8083845
Natur/Umwelt	8093259	8093248
Naturkatastrophen	8080701	8080712
Naturwissenschaften	8075445	8075456
Neonazis	8080723	8080734
Neuseeland	8093272	8093261
Nicht entleihbar	8077321	8077332
Ostern	8077365	8077376
Pferde	8077387	8077398
Pflanzen	8077402	8077413
Philosophie	8075480	8075491
Philosophisches	8093453	8093442
Physik	8075548	8075550
Piraten	8080745	8080756
Poesie und Musik	8093294	8093283
Poetry Slam	8093316	8093305
Polargebiete	8084470	8084468
Politik	8080767	8080778
Politthriller	8079230	8079241
Polizei	8080804	8080815
Präsenzbestand	8079506	8079517
preisgekrönt	8077505	8077516
Probleme Jugendlicher	8077527	8077538
Psychothriller	8078578	8078580
Rassismus	8080861	8080872
Ratgeber	8077584	8077595
Rätsel	8080826	8080837
Recht	8082424	8082435
Regionalkrimi	8093656	8093645
Reisen	8077724	8077735
Religion	8077746	8077757
Ritter	8080883	8080894
Rock/Pop	8082402	8082413
Römer	8084492	8084481
Russisch	8077768	8077770

	weiß	gelb
Sagen	8082446	8082457
Scheidung	8080907	8080918
Schreibschrift	8077805	8077816
Schule	8077827	8077838
Schwangerschaft	8080920	8080931
Science-Fiction	8077840	8077851
Sekten	8080942	8080953
Selbstmord	8080964	8080975
Sexuelle Orientierung	8093338	8093327
Soziale Probleme	8077884	8077895
Spanisch	8077921	8077932
Spannung	8077943	8077954
Spielen	8078915	8078926
Spielfilm	8082527	8082538
Sport	8078004	8078015
Sprache	8082021	8082032
Sprachen	8083994	8083983
Streit	8082102	8082113
Styling	8075723	8075734
Sucht	8078937	8078948
Tanz	8082124	8082135
Tanz/Theater	8093352	8093349
Technik	8078026	8078037
Theater	8082146	8082157
Thriller	8078048	8078050
Tiere	8078061	8078072
Tod	8078083	8078094
Tod/Trauer	8093374	8093363
Trickfilm	8079388	8079390
Türkisch	8078107	8078118
Uhr/Zeit	8078120	8078131
Umwelt	8078142	8078153
Urzeit	8082468	8082470
USA	8093396	8093385
Vampire	8082205	8082216
Verkehr	8082481	8082492
Vorlesen	8093475	8093464
Vögel	8093634	8093623
Wald	8084514	8084503
Weihnachten	8078245	8078256
Wetter	8082227	8082238
Wimmelbuch	8093418	8093407
Wirtschaft	8082240	8082251
Wissen von A-Z	8082262	8082273
Witze	8082505	8082516
Zahlen	8083291	8083280
Zaubern	8082284	8082295
Zeichentrickfilm	8079425	8079436
Zeichnen/Malen	8084536	8084525
Zeitgeschichte	8078383	8078394
Zirkus	8078442	8078453
Zoo	8082308	8082310
Zum Vorlesen	8082321	8082332
Zweisprachig	8084558	8084547
Zweiter Weltkrieg	8082343	8082354
10-12	8078486	8078497
6-9	8078464	8078475
ab 13	8078501	8078512



Bitte beachten Sie bei der Verwendung der Interessenaufkleber und Folienetiketten: Passt der Aufkleber komplett auf den Buchrücken, entfällt das Überkleben mit Schutzfolie. Ist der Buchrücken jedoch schmaler als der Aufkleber, sollte die Klebefläche mindestens 6 bis 8 mm über den Buchfalz hinausgehen, ansonsten empfehlen wir das Überkleben mit Schutzfolie.

Interessenaufkleber Jugendbibliothek

Folienetikett, mit abgerundeten Ecken, weiß, B 40, H 15 mm

1 Bogen (DIN A5 quer) = 28 Etiketten

ekz-Nr.	EUR/Bogen
Siehe Tabelle	3,90

	weiß
@it	8084666
action + fun	8084600
boyz'n'girls	8084611
comics	8084622
fantasy + scifi	8084633
games	8084644
help!	8084655
history	8084747
jobs	8084677
just music	8084688
lifestyle	8084690
movies + tv	8084703
mystery	8084714
reality	8084725
thrill	8084736



Fragen zur Konzeption der Interessenkreis-aufkleber Jugendbibliothek beantworten Ihnen gerne die ekz-Lektoren unter Telefon + 49 7121 144-131, -138

Antolin-Aufkleber

Papieretikett, Aufdruck „Antolin“, mit abgerundeten Ecken,

Schrift Helvetica, schwarz, B 40, H 15 mm

1 Bogen (DIN A4 hoch) = 60 Etiketten

ekz-Nr.		EUR/Bogen
8074646	Weiß	1,95
8074657	Gelb	1,95

Aufkleber 1. Klasse bis 6. Klasse

Sortieren Sie Ihren Medienbestand nach Klassenstufen. Papieretikett,

mit abgerundeten Ecken, Schrift Helvetica, schwarz, B 40, H 15 mm

1 Bogen (DIN A4 hoch) = 60 Etiketten

ekz-Nr.	EUR/Bogen
Siehe Tabelle	1,95

	weiß	gelb
1. Klasse	8074668	8074738
2. Klasse	8074749	8074784
3. Klasse	8074809	8074854
4. Klasse	8074876	8074898
5. Klasse	8074968	8074979
6. Klasse	8074980	8074991



Papieretiketten für alle Fälle!

Die Interessenkreise werden vom ekz-Lektorat vergeben. Fehlt Ihnen eine Bezeichnung, dann können Sie mit unseren Blanko-Etiketten eigene Themenkreise drucken. Die Blanko-Etiketten finden Sie auf Seite 109.

Bei den Interessenaufklebern haben Sie einen bestimmten Begriff nicht gefunden und Sie möchten diesen auch nicht selbst auf Blanko-Etiketten drucken? Wir bieten auch individuell bedruckte Etiketten an, siehe Seite 117.





Anti-Bruch-Ring, transparent

Zum Aufkleben auf die bedruckte Seite der Disc, verhindert das Zerschneiden der Disc beim Herausnehmen aus dem Leerbehälter, RFID-kompatibel, reißfest, mit freier Fläche zum Beschriften mit Signierstift, mit Slogan „Eigentum der Bibliothek“, Polyester, transparent, Außendurchmesser 32 mm, Innendurchmesser 16 mm

1 Packung = 100 Stück

ekz-Nr.	EUR/Packung
8015667	19,20



Anti-Bruch-Ring, Metall

Zum Aufkleben auf die bedruckte Seite der Disc, verhindert das Zerschneiden der Disc beim Herausnehmen aus dem Leerbehälter, mit freier Fläche zum Beschriften mit Signierstift, mit Slogan „Eigentum der Bibliothek“, Mischgewebe aus Polyester und Metall, silber, Außendurchmesser 32 mm, Innendurchmesser 16 mm

1 Packung = 100 Stück

ekz-Nr.	EUR/Packung
8015575	19,20



Eigentumsetikett für Speicherkarten

Mit Slogan „Eigentum der Bibliothek“ und Freifläche zum Beschriften, hauchdünne Plombierfolie, weiß, B 15, H 9 mm

1 Packung = 100 Stück

ekz-Nr.	EUR/Packung
8015013	13,50



Disc-Eigentumsetikett

Aus Sicherheitsfolie zum Kennzeichnen von Discs; beim Versuch das Etikett abzuziehen, wird dieses zerstört. Mit Slogan „Eigentum der Bibliothek“, mehrschichtiges Polystyrol-Etikett, weiß, Durchmesser 32 mm, Innenkreis 16 mm

1 Rolle = 250 Stück

ekz-Nr.	EUR/Rolle
8015645	10,60



Zentrierhilfe

Erleichtert das genaue Aufkleben des Anti-Bruch-Rings sowie anderer runder Eigentumsetiketten, Aluminium, Durchmesser 30 mm

ekz-Nr.	EUR/Stück
8015586	10,20



Hinweisetiketten für Eigentumsetiketten

Mit Aufdruck „Discs nicht in Auto-Abspielgeräten lassen“, Papier, mit abgerundeten Ecken, orange, B 30, H 15 mm

1 Bogen (DIN A6) = 24 Etiketten

ekz-Nr.	EUR/Bogen
8014432	1,00

Eigentum der Bibliothek

Eigentum der Bücherei

Eigentumsetiketten

Hauchdünne Plombierfolie, gelb, B 40, H 4 mm

1 Packung = 100 Stück

ekz-Nr.	EUR/Packung
8065885	Mit Slogan „Eigentum der Bibliothek“ 13,50
8065896	Mit Slogan „Eigentum der Bücherei“ 13,50



Eigentumsetiketten rund

Hauchdünne Plombierfolie, weiß, Durchmesser 33 mm

1 Packung = 100 Stück

ekz-Nr.	EUR/Packung
8015437 *	Mit Slogan „CD-ROM aus der Bibliothek“ 13,50
8015001	Mit Slogan „Eigentum der Bibliothek“ 13,50

* Nach Abverkauf nicht mehr lieferbar



Eigentumsetiketten eckig

Hauchdünne Plombierfolie, weiß, B 50, H 7 mm

1 Packung = 100 Stück

ekz-Nr.	EUR/Packung
8015345 *	Mit Slogan „CD-ROM aus der Bibliothek“ 13,50
8016952	Mit Slogan „Eigentum der Bibliothek“ 13,50

* Nach Abverkauf nicht mehr lieferbar



Informationen zu Eigentumsetiketten

- hauchdünnes Lackschicht-Etikett mit transparentem Trägermaterial
- kann nur in einzelnen Partikeln abgelöst werden
- mit aufgedrucktem Eigentumsvermerk und Freifläche zum Beschriften
- kann erst nach dem Übertragen auf das Medium beschriftet werden
- keine Unwuchtprobleme bei den runden Etiketten
- Das Etikett 50 x 7 mm ist für die Behälter geeignet, das runde Etikett wird im Innenkreis der Disc aufgeklebt und schließt eine Beschädigung der Disc aus.
- Hitzebeständig bis 90 Grad Celsius im Rahmen der üblichen Abspieldauer



Individuell bedruckte Eigentumsetiketten bieten wir Ihnen gerne ab einer Stückzahl von 1.000 Exemplaren an.

Individuelle Etiketten

Alle Texte sind frei wählbar. Die Lieferzeit für alle bedruckten CD-Sicherheitssiegel, Sicherheitsetiketten, CD-Folienetiketten und bedruckten Folienetiketten beträgt maximal einen bis zwei Arbeitstage. Es fallen für Sie keine Satzkosten an. Gerne erstellen wir Ihnen kostenlose Muster mit dem gewünschten Aufdruck.

Druckfarben und Etikettenfarben

Schwarzer Druck ist auf allen Etiketten möglich. Roter Druck ist nur auf weißen oder gelben Etiketten möglich. Blauer Druck ist nur auf weißen Etiketten möglich. Die abgebildeten Etiketten sind in Originalgröße dargestellt.



Abb. 8038



Abb. 8039



Abb. 8042

CD-Sicherheitssiegel

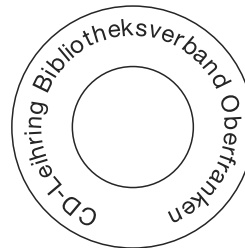
Zur Kennzeichnung und Sicherung von Discs. Beim Versuch das Etikett abzuziehen, wird dieses zerstört. Die Folie spaltet sich und lässt sich nicht rückstandsfrei entfernen. Die Beschaffenheit des Etiketts vermindert auch das Risiko der Haarrissbildung am Innenring der Disc. Spezialfolie weiß, seidenmatt, Durchmesser außen 32 mm, innen 16 mm. Bedruckt mit Ihrem Wunschttext in den Druckfarben Schwarz, Rot, Blau. Mindestabnahmemenge 300 Etiketten pro Text

ekz-Nr.

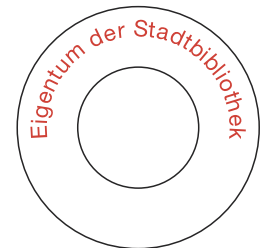
8600800

Menge ab	EUR/100 Stück
300	10,22
500	6,24
1000	4,92
3000	4,16

Sicherheitsetiketten

Manipulationssichere Etiketten. Beim Versuch das Etikett abzuziehen, wird dieses zerstört. Die Folie spaltet sich und lässt sich nicht rückstandsfrei entfernen. Spezialfolie weiß, seidenmatt, bedruckt mit Ihrem Wunschttext in den Druckfarben Schwarz, Rot, Blau.

Mindestabnahmemenge 500 Etiketten pro Text

ekz-Nr.

8600801 81 x 23 mm

Menge ab	EUR/100 Stück
500	9,42
1000	7,81
3000	6,60

ekz-Nr.

8600802 50 x 7 mm

Menge ab	EUR/100 Stück
500	17,14
1000	11,20



Abb. 9046

CD-Folienetikett

Mit viel Platz für Werbung und Kennzeichnung. Spezialfolie weiß, seidenmatt, Durchmesser außen 42 mm, innen 16 mm. Bedruckt mit Ihrem Wunschttext in den Druckfarben Schwarz, Rot, Blau. Mindestabnahmemenge 500 Etiketten pro Text

ekz-Nr.

8600803

Menge ab	EUR/100 Stück
500	8,60
1000	7,17
3000	6,04



Abb. 10077



Abb. 10086

Folienetiketten rund und achteckig

Etiketten lieferbar in Weiß, Rot, Grün, Gelb. Individuell bedruckt in den Druckfarben: Schwarz, Rot, Blau, Mindestabnahmemenge 200 Stück pro Text

Rund, Durchmesser 32 mm

ekz-Nr.

8600809-1000	Weiß
8600809-2000	Rot
8600809-3000	Grün
8600809-4000	Gelb

Achteckig, Durchmesser 30 mm

ekz-Nr.

8600810-1000	Weiß
8600810-2000	Rot
8600810-3000	Grün
8600810-4000	Gelb

Menge ab	EUR/100 Stück
200	5,10
500	3,83
1000	3,28
3000	3,02



Aufbringhilfe klein

Für CD-Sicherungsetiketten, Durchmesser 15 mm, Höhe 15 mm

ekz-Nr.

8092830 EUR/Stück 10,10



Zentrierhilfe

Erleichtert das genaue Aufkleben des Anti-Bruch-Rings sowie anderer runder Eigentums-etiketten, Aluminium, Durchmesser 30 mm

ekz-Nr.

8015586 EUR/Stück 10,20

Heimat

Abb. 8123

1234

Nummernetikett

Antolin

Abb. A1

FSK 18

Abb. 8153

Hörbuch
CD

Abb. 8136

Klasse 6

Abb. A52

Buch bitte nicht
nach hinten
knicken

Abb. 8165

music
tv

Abb. 8158

Ausleihe nur
an Personen
über 18 Jahre

Abb. 8162

Bitte DVD
pfeiflich
behandeln

Abb. 8163

Bedruckte Folienetiketten



Etiketten in den Farben Weiß, Rot, Grün und Gelb. Individuell bedruckt in den Druckfarben: Schwarz, Rot oder Blau. B 20, H 8 mm, Mindestabnahmemenge 500 Stück pro Text ekz-Nr.

8600804-1000	Weiß
8600804-2000	Rot
8600804-3000	Grün
8600804-4000	Gelb

Menge ab	EUR/100 Stück
500	0,67
1000	0,62
3000	0,58

Bedruckte Folienetiketten



Etiketten in den Farben Weiß, Rot, Grün und Gelb. Individuell bedruckt in den Druckfarben: Schwarz, Rot oder Blau. Mindestabnahmemenge 200 Stück pro Text, B 25, H 12 mm ekz-Nr.

8600805-1000	Weiß
8600805-2000	Rot
8600805-3000	Grün
8600805-4000	Gelb

Menge ab	EUR/100 Stück
200	5,10
500	2,61
1000	2,19
3000	2,00

Bedruckte Folienetiketten



Etiketten in den Farben Weiß, Rot, Grün und Gelb. Individuell bedruckt in den Druckfarben: Schwarz, Rot oder Blau. Mindestabnahmemenge 200 Stück pro Text, B 27, H 15 mm ekz-Nr.

8600806-1000	Weiß
8600806-2000	Rot
8600806-3000	Grün
8600806-4000	Gelb

Menge ab	EUR/100 Stück
200	5,10
500	2,61
1000	2,19
3000	2,00

Mit Beilagen

Abb. 8171

Regal
Theke

Abb. 8171

Sach-DVD

Abb. 8178

Bedruckte Folienetiketten



Etiketten in den Farben Weiß, Rot, Grün, Gelb, Pink, Orange, Blau und Grau. Individuell bedruckt in den Druckfarben: Schwarz, Rot oder Blau. B 40, H 15 mm, Mindestabnahmemenge 200 Stück pro Text

8600807-1000	Weiß
8600807-2000	Rot
8600807-3000	Grün
8600807-4000	Gelb
8600807-5000	Pink
8600807-6000	Orange
8600807-7000	Blau
8600807-8000	Grau

Menge ab	EUR/100 Stück
200	6,69
500	2,96
1000	2,47
3000	2,28

Bedruckte Folienetiketten



Etiketten in der Farbe Rot, individuell bedruckt in der Druckfarbe Schwarz. B 100 H 70 mm, Mindestabnahmemenge 100 Stück pro Text

8600808

Menge ab	EUR/100 Stück
100	20,01
200	18,24
500	16,56
1000	15,18



Leimpinsel

Kurzer Rohholzstiel, mit Metallzwinge, helle Chinaborsten

ekz-Nr.	EUR/Stück
8040330	1,90



Radiermesser

Zum Entfernen von Verschmutzungen

ekz-Nr.	EUR/Stück
8041057	18,50



Falzbein

Für die Buchpflege und Folierung, Knochen, keine statische Aufladung, weiß, B 20 mm, Länge 150 mm

ekz-Nr.	EUR/Stück
8041024	5,50



Falzbein

Für die Buchpflege und Folierung, Knochen, keine statische Aufladung, weiß, B 10 mm, Länge 120 mm

ekz-Nr.	EUR/Stück
8041081	4,50



Schere

Für Taschenbuchverstärker, Edelstahl, verschraubt, rostfrei

ekz-Nr.	Länge	EUR/Stück
8041173	210 mm/8 Zoll	22,60



Medienpflege-Set

Ein komplettes Set bestehend aus Aufbewahrungsbox, Buchrückenverstärkern bis Rückenbreite 57 mm und 84 mm, Disc-Reinigungstüchern, Falzbein, Klebeband für lose Seiten, Klebeband für Risse, Klebeband zur Verbindung von Buchblock und Decke, Klebefolie zur Reparatur des Buchrückens, Klebstoff 1 kg, Klebstoff-Fläschchen, Leimpinsel, Musterrollen Klebefolie A, B, F, S, Radiermesser, Raker Holz/Filz, Schere aus Edelstahl, Länge 210 mm/8 Zoll, Verarbeitungshinweisen, Vielzweck-Klebeflasche

ekz-Nr.	EUR/Stück
8040199	146,90



Schere

Für Papier und Klebefolien, Edelstahl, verschraubt, rostfrei

ekz-Nr.	Länge	EUR/Stück
8041105	160 mm/6 Zoll	11,80



Schere

Für Papier und Klebefolien, Edelstahl (56 Rockwell), verschraubt, rostfrei

ekz-Nr.	Länge	EUR/Stück
8041140	210 mm/8 Zoll	21,80
8041151	260 mm/10 Zoll	27,10



Schere

Für Papier, rostbeständiger, gehärteter Scheren-Spezialstahl (54 Rockwell), mit gummigepolsterten Softgriffen

ekz-Nr.	Länge	EUR/Stück
8041210	210 mm/8 Zoll	3,20
8041221	260 mm/10 Zoll	4,95



Vielzweck-Klebeflasche

Lösungsmittelfrei, Inhalt 100 g

ekz-Nr.	EUR/Stück
8040363	6,30



Vielzweck-Klebestift

Zum Kleben von Punkten, Linien und Flächen, besonders geeignet für den Buchfalz, Dreiecksform, lösungsmittelfrei, Inhalt 25 g

ekz-Nr.	EUR/Stück
8040374	3,00



Kleberoller

Säurefrei, Kleber auf Acrylatbasis, trägerlose DOTEQ Transfertechnologie, leicht zu entfernen. Klebt sauber und schnell auf Papier, Pappe, Fotos, u. v. m.

ekz-Nr.	EUR/Stück
8011781	3,05



Klebstoff

Dispersionskleber, lösungsmittelfrei, Inhalt 1 kg

Zum Verkleben von Papier auf Papier oder Karton

ekz-Nr.	EUR/Stück
8041138	24,20

Zum Verkleben von Papier auf Folie oder Kunststoff

ekz-Nr.	EUR/Stück
8041195	31,50



Klebstoff-Flasche

Zum Befüllen mit Klebstoffen, für ein einfaches Übertragen des Klebstoffs in den Buchfalz und zum Einkleben von losen Seiten, Kunststoff, transparent

ekz-Nr.	Inhalt	EUR/Stück
8041127	Inhalt 50 ml	2,90
8041116	Inhalt 250 ml	5,30



Kleberoller permanent

Klebt extra stark, dauerhaft und schnell, geeignet für das Kleben von Papier, Pappe oder Fotos, reißfestes Band, nachfüllbar, 14 m x 8,4 mm

ekz-Nr.	EUR/Stück
8040271	4,60



Buchbinderleim

Zum Verkleben von Papier auf Papier oder Karton, Dispersionskleber, lösungsmittelfrei, Inhalt 250 ml

ekz-Nr.	EUR/Stück
8041092	6,75



ekz-Klebefolien finden Sie auf Seite 103.



Starter-Set für die Medienpflege

Bestehend aus Aufbewahrungsbox, Buchbinderleim, Klebstoff-Flasche, Schere, Rakel, Falzbein, Klebebänder, Musterrollen Klebefolie A, B, F, S

ekz-Nr.	EUR/Stück
8040258	87,80



Klebeband für Risse

Hauchdünnes Papier, selbstklebend, alterungsbeständig, transparent, mit Spenderschachtel B 20 mm, 50-m-Rolle

ekz-Nr.	EUR/Rolle
8040133	11,50



Klebeband für lose Seiten

Gewebeband mit Leinenstruktur, selbstklebend, weiß, ohne Spenderschachtel B 19 mm, 10-m-Rolle

ekz-Nr.	EUR/Rolle
8040111	14,30



Klebeband zur Verbindung von Buchblock und Decke

Shirting, selbstklebend, weiß, 25-m-Rolle

ekz-Nr.	EUR/Rolle
8040214 B 20 mm	9,30
8040225 B 30 mm	13,95

Reparatur von Rissen



Zum Schließen von Rissen in modernen Papieren können Sie unser Klebeband für Risse einsetzen.

Das Klebeband ist besonders transparent und auch nach vielen Jahren noch mit Wasser wieder entfernbar.

Um einen Riss mit dem Klebeband zu schließen, entnehmen Sie der Spenderschachtel einen Streifen, der etwas länger ist als der Riss, den Sie reparieren wollen. Positionieren Sie den Streifen über dem Riss und reiben Sie das Klebeband anschließend mit einem Falzbein gut an. Durch das Anreiben pressen Sie den Kleber in das Papier und die Luft aus den Papierfasern heraus und erreichen somit die höchstmögliche Transparenz. Schneiden Sie anschließend den überstehenden Streifen mit einer Schere ab.



Klebefolie

Zur Reparatur des Buchrückens, PVC-Folie mit glänzender Oberfläche und Papierabdeckung, selbstklebend, intensiv haftend, transparent, 25-m-Rolle

ekz-Nr.	EUR/Rolle
8030932 B 100 mm	15,60

Klebeband für lose Seiten

Fälzelpapier, alterungsbeständig, selbstklebend, weiß, mit Spenderschachtel B 20 mm, 50-m-Rolle

ekz-Nr.	EUR/Rolle
8040122	11,50

Klebeband für lose Seiten

Fälzelpapier, alterungsbeständig, selbstklebend, weiß, ohne Spenderschachtel, B 40 mm, 50-m-Rolle

ekz-Nr.	EUR/Rolle
8040177	22,95

Reparatur ausgerissener Buchseiten

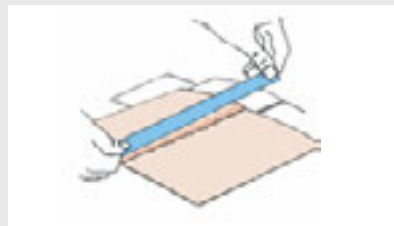
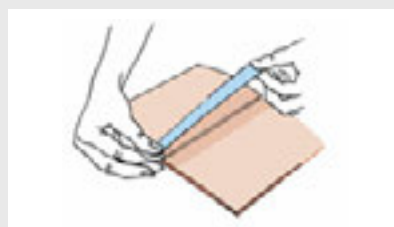

Zum Wiedereinkleben einer ausgerissenen Buchseite entnehmen Sie der Spenderschachtel einen Streifen des Klebebandes, der etwas länger ist als das Buch. Falzen Sie anschließend den Streifen längs in der Mitte und positionieren Sie die eine Hälfte zuerst auf der ausgerissenen Seite und dann auf der gegenüberliegenden Buchseite. Reiben Sie den Streifen anschließend mit einem Falzbein gut an, um eine Verbindung zu erreichen. Schneiden Sie danach die Überstände mit einer Schere ab.

Verstärken und Reparieren des Buchgelenks



Für das Verstärken und zum Reparieren des inneren Buchgelenks bieten wir Ihnen das Klebeband zur Verbindung von Buchblock und -decke in 2 Breiten (20 und 30 mm) an. Schneiden Sie von der Rolle einen Streifen ab, der etwas länger ist als das Buch und verfahren Sie dann wie hier abgebildet.

Zur weiteren Verstärkung des Buchgelenks bei Taschenbüchern verwenden Sie unser Tyvekband. Entfernen Sie zunächst das Abdeckpapier von dem Mittelrennschnitt und positionieren Sie diesen zwischen Buchblock und Buchdeckel. Im nächsten Schritt entfernen Sie wahlweise das Abdeckpapier vom rechten bzw. linken Teil und reiben Sie die Klebeflächen gut an.



Tyvekband

Zum Verstärken des Buchgelenks bei Taschenbüchern, mit patentiertem Mittelrennschnitt zur Positionierung, Tyvekband, selbstklebend, reißfest, weiß, B 31 mm, 30-m-Rolle

ekz-Nr.	EUR/Rolle
8040085	30,60



Gewebeband

Zur Reparatur des Buchrückens, selbstklebend
B 25 mm, 5-m-Rolle

ekz-Nr.		EUR/Rolle
8027011	Blau	9,00
8027022	Braun	9,00
8027033	Gelb	9,00
8027044	Grau	9,00
8027055	Grün	9,00
8027066	Rot	9,00
8027077	Schwarz	9,00
8027088	Weiß	9,00



Doppelseitiges Klebeband

Beidseitig selbstklebend und wiederablösbar,
PVC-Folie, mit 1-seitigem silikonisiertem
Abdeckpapier, transparent, Länge 33 m

ekz-Nr.		EUR/Stück
8040400	B 12 mm	5,05
8040411	B 19 mm	7,95
8040422	B 25 mm	10,50



Buchrückenverstärker

Zum Verstärken von Buchrücken und Buch-
ecken, mit patentiertem Mitteltrennschnitt
zur Positionierung, Polyester, selbstklebend,
transparent

1 Packung = 24 Stück

ekz-Nr.		EUR/Packung
8040096	Für Rückenbreite bis 57 mm	7,50
8040100	Für Rückenbreite bis 84 mm	11,30



Klebeband für Risse

Beschriftbar, Folie, selbstklebend, transparent,
B 19 mm, 33-m-Rolle

ekz-Nr.	EUR/Rolle
8040203	3,30



Tischabroller

Gefüllt mit einer Kleberolle Eco&clear
10m x 15 mm, Gehäuse Kunststoff schwarz,
Unterseite mit Stop Pad für sicheren Halt auf
der Arbeitsfläche, B 80, H 60, T 90 mm

ekz-Nr.	EUR/Stück
8040260	5,40

Doppelseitiges Klebeband

Beidseitig selbstklebend, eine Seite wieder-
ablösbar, eine Seite permanent klebend,
PVC-Folie, mit 1-seitigem silikonisiertem
Abdeckpapier, transparent, Länge 33 m

ekz-Nr.		EUR/Stück
8040433	B 12 mm	5,05
8040444	B 19 mm	7,95
8040455	B 25 mm	10,50

Doppelseitiges Klebeband

Beidseitig selbstklebend, permanent klebend,
PVC-Folie, mit 1-seitigem silikonisiertem
Abdeckpapier, transparent, Länge 33 m

ekz-Nr.		EUR/Stück
8040466	B 12 mm	5,05
8040477	B 19 mm	7,95
8040488	B 25 mm	10,50

Verstärken des Buchrückens



Zum Verstärken von Buchrücken und Buchecken
verwenden Sie unsere Buchrückenverstärker für
eine Rückenbreite bis 57 bzw. 84 mm.

Entfernen Sie zunächst den Mittelstreifen der
geschlitzten Abdeckung. Kleben Sie den Zu-
schnitt auf den Buchrücken – die Flügel zeigen
nach oben. Entfernen Sie die Abdeckung vom
rechten Teil und reiben Sie die Klebefläche auf
Buchrücken und Deckel gut an. Verfahren Sie
mit den anderen Seiten genauso. Öffnen Sie das
Buch und kleben Sie die Flügel jeweils auf der
Innenseite fest.



Fristzettel

Für Leihfristvermerke, zum Einkleben hinter den Buchblock, Papier 80 g, weiß, B 80, H 148 mm, 1 Packung = 300 Stück

ekz-Nr.		EUR/Packung
8066421		4,65
8066432	Spezialgummiert	8,60



Buchkarten Schmalformat

Für kleinformatige Medien, mit Kopfeindruck, Spezialkarton 190 g, naturfarbig, B 84, H 148 mm, 1 Packung = 300 Stück

ekz-Nr.	EUR/Packung
8066040	14,30

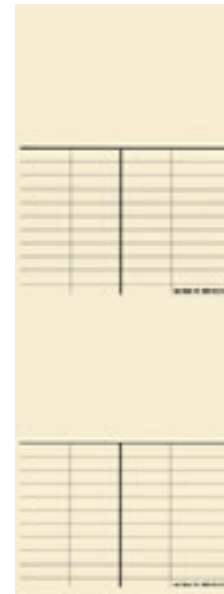

Zweititel-Buchkarten

Für Laserdrucker und Tintenstrahldrucker, mit Stegperforation quer, ohne Kopfeindruck, Spezialkarton 190 g, naturfarbig, B 105, H 148 mm, DIN A6 hoch
1 Packung = 500 Blatt mit je 2 Stück

ekz-Nr.	EUR/Packung
8061423	85,60



Fristkarten

Für Leihfristvermerke, zum Einstecken in Buchkartentaschen, Karteikarton 190 g, blau, B 74, H 94 mm, 1 Packung = 300 Stück

ekz-Nr.	EUR/Packung
8066443	9,40



Fristzettel für CD/CD-ROMs und MCs

Für Leihfristvermerke, zum Aufkleben auf die Behälter, Papiretikett, selbstklebend, wiederablösbar, weiß, B 41, H 100 mm, 1 Rolle = 300 Stück

ekz-Nr.	EUR/Rolle
8066454	8,90

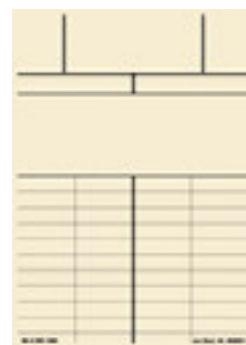

Form A

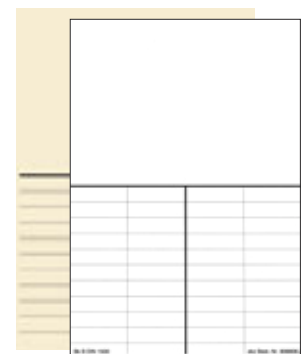

Form B

Buchkarten Form A oder B

Spezialkarton 190 g, B 105, H 148 mm, DIN A6 hoch
1 Packung = 300 Stück

ekz-Nr.		EUR/Packung
8066016	Form A, naturfarbig, mit Kopfeindruck	14,30
8066038	Form B, naturfarbig, ohne Kopfeindruck	14,75
8066062	Form B, weiß, ohne Kopfeindruck	15,15



- Die Karteimaterialien sind in umweltfreundlicher PE-Folie verpackt.
- Klebstoffe finden Sie auf Seite 119.
- Weitere Formulare stehen auf Seite 96 bereit.



Buchkartentaschen

Recyclingpapier 120 g, graubraun,
B 70, H 70 mm, 1 Packung = 300 Stück

ekz-Nr.	EUR/Packung
8066224	13,60

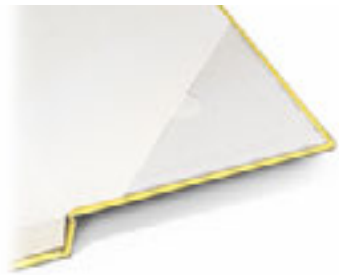

Buchkartentaschen

PP-Folie, selbstklebend, transparent,
B 100, H 100 mm, 1 Packung = 240 Stück

ekz-Nr.	EUR/Packung
8066281	22,10

Buchkartentaschen

PP-Folie, selbstklebend, transparent,
B 70, H 70 mm, 1 Packung = 320 Stück

ekz-Nr.	EUR/Packung
8066270	21,00



Buchkartentaschen

Ecke nach links abgeschnitten,
Offsetpapier 120 g, weiß, B 125, H 75 mm,
1 Packung = 100 Stück

ekz-Nr.	EUR/Packung
8066235	14,75

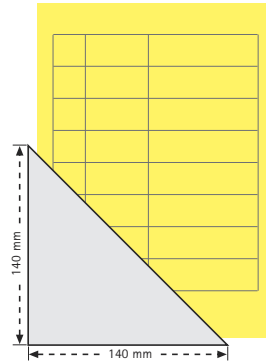

Dreiecktasche

PP-Folie, transparent, selbstklebend,
B 140, H 140 mm

1 Bogen = 4 Stück

ekz-Nr.	Menge ab	EUR/Bogen
8066291	1	1,60
	30	0,84
	60	0,76
	250	0,68

NORIS



Zu- und Abgangsliste

Inventarverzeichnis für Buch- und Medien-
zugänge, für Handeintragungen, Schreibpapier
80 g, grün/weiß, 120 Seiten, gebunden
DIN A4 hoch

ekz-Nr.	EUR/Stück
8065217	52,40



Zeitschriftenkarten

Lieferkontrolle pro Zeitschrift über mehrere
Jahre, Spezialkarton 190 g, naturfarbig
B 210, H 148 mm, DIN A5 quer
1 Packung = 100 Stück

ekz-Nr.	EUR/Packung
8065517	33,20



Feuchte Reinigungstücher B

Für TFT-/LCD-/PLASMA-Displays, antistatische Wirkung, biologisch abbaubar, Tuchformat 138 x 190 mm

1 Dose = 100 Stück

ekz-Nr.	EUR/Dose
8090494	4,85



Feuchte Reinigungstücher K

Für alle Kunststoff- und Metalloberflächen, auch geeignet für Discs, antistatische Wirkung, auf Alkoholbasis, nicht geeignet für LCD-Displays, Tuchformat 138 x 190 mm

1 Dose = 100 Stück

ekz-Nr.	EUR/Dose
8090496	4,85



Bildschirmreiniger mit Microfasertuch

Spezialreiniger in Pumpspray-Flasche, geeignet für alle TFT-/LCD-/PLASMA-Displays, antistatische Wirkung, biologisch abbaubar, inkl. Mikrofaserstuch, 380 x 400 mm, waschbar, Inhalt 250 ml

ekz-Nr.	EUR/Stück
8090491	10,20



Microfasertuch

Reinigen ohne Chemie, ideal geeignet für glatte Oberflächen wie EDV-Geräte und Büroeinrichtung, zur Reinigung von PCs, TVs, Displays, optischen Linsen, Discs, Acryl, Keramik und Glas, wiederverwendbar, dauerhaft, waschbar, Farbe weiß, B 400, H 450 mm

ekz-Nr.	EUR/Stück
8090493	3,60



Trockentücher

Fusselfrei, gerollt und perforiert, sehr saugfähig und leicht in der Handhabung, bestens geeignet für die Pflege von Displays und sonstigem EDV-Zubehör, Tuchformat 150 x 270 mm

1 Packung = 50 Stück

ekz-Nr.	EUR/Packung
8090499	5,35



Reinigungsspray

Spezialreiniger in Pumpspray-Flasche, für alle Kunststoff- und Metalloberflächen, auch geeignet für Discs, antistatische Wirkung, auf Alkoholbasis, biologisch abbaubar, nicht geeignet für LCD-Displays, Inhalt 250 ml

ekz-Nr.	EUR/Stück
8090495	5,30



Acrylglas-Kratzerentferner

Entfernt zuverlässig Kratzer aus Acrylglas, ist ungiftig, geruchsneutral und wasserlöslich, Inhalt 1 Tube 50g Politur, 1 Poliertuch und 2 Spezial-Schleifpapiere

ekz-Nr.	EUR/Stück
8090568	9,80



Etikettenlöser-Stift

Gebrauchsfertige Lösung im Stift, einfache und gezielte Handhabung durch Applikator mit Dosierfunktion, Inhalt 15 ml

ekz-Nr.	EUR/Stück
8090490	5,60

Einfach im Blick!

Medien zeitlos und formschön präsentieren – mit unseren Produkten aus Acrylglas gelingt das. Schauen Sie doch mal ab Seite 37.



• Sitzmöbel, Tische und mehr

Willkommen sein

Nehmen Sie Platz! Ob Stuhl, Sessel, Sofa oder extravaganter Barhocker – unsere Sitzmöglichkeiten sind so unterschiedlich wie die Menschen, die sie nutzen. Passend dazu haben wir für Sie auch Tische und Zubehör im Programm.



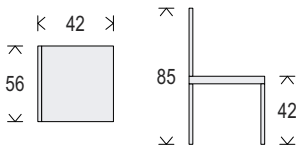

Canto

Stapelstuhl mit ergonomisch geformtem Buchenschichtholz und gerader Sitzschale, Gestell verchromt. Sperrholzstärke Rückenlehne 9 mm, 10-fach verleimt.



Stapelstuhl, Sitzschale Buche natur

ekz-Nr.		EUR/Stück
9412110	Ungepolstert	131,10
9412130-9001	Sitzschale mit aufgesetztem Polster	161,00
9412150-9001	Sitzschale mit aufgesetztem Sitz- und Rückenpolster	195,00

Stapelstuhl, Sitzschale Buche schwarz gebeizt

ekz-Nr.		EUR/Stück
9412111	Ungepolstert	141,40
9412154-9001	Sitzschale mit aufgesetztem Polster	171,30
9412158-9001	Sitzschale mit aufgesetztem Sitz- und Rückenpolster	205,40

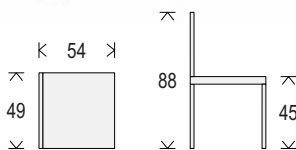

Mega

Durchdachte Konstruktion und geschickte Planung reduzieren Material und Gestaltungsaufwand. Die Sitzschale besteht aus verleimtem Formschichtholz und wird unsichtbar verschraubt. Das Gestell ist aus verchromtem Rundstahlrohr.



Stapelstuhl, Sitzschale Buche natur

ekz-Nr.		EUR/Stück
9414320	Ungepolstert	76,40
9414321-9011	Sitzschale mit aufgesetztem Sitzpolster	106,30
9414325-9011	Sitzschale mit aufgesetztem Sitz- und Rückenpolster	133,30

Bezugstoffe für Stapelstuhl Mega

Geben Sie bitte bei Ihrer Bestellung zusätzlich zur ekz-Nr. den nebenstehenden 4-stelligen Farbcode für den gewünschten Bezugstoff an.



Rot
5792



Laguneblau
6334

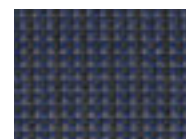

Blau
5417

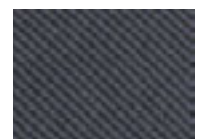

Grau
5359

Andere Stofffarben und -qualitäten wie z. B. schwer entflammbare Stoffe auf Anfrage.

Gina



Stapelstuhl mit ergonomisch geformter Sitzschale aus Buchensperholz und taillierter Schale mit Ackerboomknick zur Rückenunterstützung. Die Sitzschale besteht aus verleimtem Formschichtholz. Das Gestell ist aus Rundstahlrohr verchromt.



Stapelstuhl, Sitzschale Buche natur

ekz-Nr.		EUR/Stück
9411140	Ungepolstert	117,60
9412020-9001	Sitzschale mit aufgesetztem Sitzpolster	154,80
9412040-9001	Sitzschale mit aufgesetztem Sitz- und Rückenpolster	185,80

Stapelstuhl, Sitzschale Buche schwarz gebeizt

ekz-Nr.		EUR/Stück
9411142	Ungepolstert	128,00
9412044-9001	Sitzschale mit aufgesetztem Sitzpolster	165,10
9412048-9001	Sitzschale mit aufgesetztem Sitz- und Rückenpolster	196,10

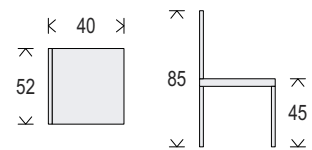

Rondo



Seit 20 Jahren ein Klassiker: lange Lebensdauer, vielseitige Einsatzmöglichkeiten, minimaler Wartungsaufwand und schlichtes Design haben damals wie heute einen hohen Stellenwert. Die Sitzschale besteht aus 9 Schichten Formschichtholz aus Buchenfurnier und wird unsichtbar verschraubt. Das Gestell ist aus nahtlosem Rundstahlrohr mit Durchmesser 16 mm – verchromt. Fußpunkt als Polyamid-Gleiter ausgebildet.

ekz-Nr.		EUR/Stück
9411502	Ungepolstert	167,70
9414375-9003	Sitzschale mit aufgesetztem Sitzpolster	279,50
9414379-9003	Sitzschale mit aufgesetztem Sitz- und Rückenpolster	328,10



Dieses Stuhlmodell ist auch als Kinderstuhl erhältlich – siehe Seite 248.

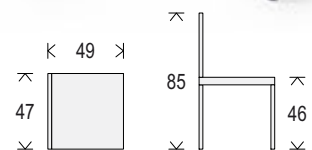

Decklackierung für Stapelstuhl Rondo

Die Sitzschale ist auch mit einer Decklackierung erhältlich. Wenden Sie sich bitte für weitere Auskünfte an unser Team Service und Vertrieb Bibliotheksausstattung: Telefon + 49 7121 144-420, Bibliotheksausstattung@ekz.de

Bezugsstoffe für Stapelstuhl Rondo

Geben Sie bitte bei Ihrer Bestellung zusätzlich zur ekz-Nr. den nebenstehenden 4-stelligen Farbcode für den gewünschten Bezugsstoff an.

Stoff: 95 % Wolle, 5 % Polyamide

Gewicht: 630 g/lfm

Scheuerfestigkeit: 200.000 Scheuertouren

Feuersicherung: gemäß BS EN 1021 1+2



Blau
6075



Rot
4003



Grün
7007



Gelb
2043

Andere Stofffarben und -qualitäten wie z. B. schwer entflammbare Stoffe auf Anfrage.



Fox 1014-35

Eine Serie, die Sie beim erfolgreichen und effizienten Veranstaltungsmanagement unterstützen: Fox wurde speziell für große Räume entwickelt und verfügt über all die wichtigen funktionalen Eigenschaften, die hier gefragt sind. Dabei gibt er auch optisch immer eine perfekte Vorstellung. Ursprünglich als Stuhl für große Versammlungsräume konzipiert macht dieser Stuhl auch als Stuhl an einem Arbeitsplatz eine gute Figur. Gestell verchromt.

ekz-Nr.		EUR/Stück
9515644	Buche natur	121,40
9515645	Buche ahornfarben gebeizt	121,40
9515621	Weiß	121,40
9515646	Apple	121,40
9515647	Citrus	121,40
9515648	Petrol	121,40
9515649	Ruby	121,40
9515650	Stone	121,40

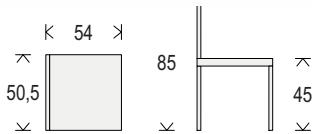

Auf Wunsch auch mit Sitzpolster erhältlich



Fina 6408

Die Formholzschale von Fina misst an den Seitenrändern gerade mal 5 dünne Millimeter, ist in der Mitte allerdings 15 Millimeter stark – das macht diesen Stuhl so grazil und gleichzeitig äußerst stabil. Eine Serie, die Gegensätze zusammenführt: schlicht und komfortabel, leicht mit vielen Stärken. Gestell verchromt.

ekz-Nr.		EUR/Stück
9515651	Buche natur	298,90
9515652	Buche ahornfarben gebeizt	298,90
9515618	Weiß	298,90
9515653	Apple	298,90
9515654	Citrus	298,90
9515655	Petrol	298,90
9515656	Ruby	298,90
9515657	Stone	298,90

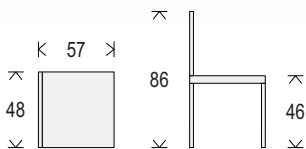

Auf Wunsch auch mit Sitzpolster erhältlich

Oberflächen für Fox und Fina



Buche natur

Ahorn gebeizt

Stone

Apple

Citrus

Petrol

Ruby

Weiß

Crona light 6304

10 Wochen NEU

Durch seine Form, seinen Ausdruck und insbesondere auch durch die optisch auffälligen Kunststoffoberflächen entsteht etwas Neues. Die matten Kunststoffschalen sind leicht zu reinigen, was im öffentlichen und im Aufenthaltsbereich von Vorteil ist. Sie bieten durch ihre Beschaffenheit und Verarbeitung Schutz vor Schmutz und Keimen. Ausbreiten wird sich hier also ausschließlich Begeisterung. Sitzschale PP, Gestell verchromt.

ekz-Nr.		EUR/Stück
9515658	Aqua	188,70
9515659	Black Cherry	188,70
9515660	Fog	188,70
9515661	Melone	188,70
9515620	Stone	188,70



Auf Wunsch auch mit Sitzpolster erhältlich

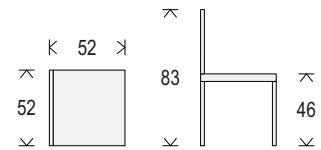

Crona light armchair 6314/A

10 Wochen NEU

Fast schon folgerichtig gibt es den innovativen Crona Stuhl mit Armlehnen. Der Clou dabei ist, dass Sitz und Lehnen eine Schale bilden für optimalen Sitzkomfort. Sitzschale PP, Gestell verchromt.

ekz-Nr.		EUR/Stück
9515662	Aqua	199,90
9515663	Black Cherry	199,90
9515664	Fog	199,90
9515665	Melone	199,90
9515619	Stone	199,90



Auf Wunsch auch mit Sitzpolster erhältlich

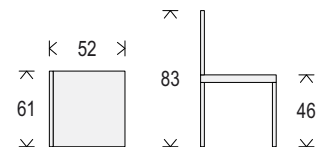

Oberflächen für Crona light und Crona light armchair



Aqua



Black Cherry



Fog



Melone



Stone

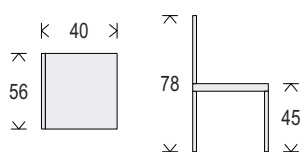

Comeback



Stapelstuhl mit ergonomisch geformtem Buchenschichtholz, Sitzschale Buche natur, Gestell verchromt

ekz-Nr.		EUR/Stück
9411131	Ungepolstert	92,90
9412070-9001	Sitzschale mit aufgesetztem Sitzpolster	126,90
9412090-9001	Sitzschale mit umpolstertem Sitz- und Rückenpolster	157,90



Dieses Stuhlmodell ist auch als Kinderstuhl erhältlich – siehe Seite 248.

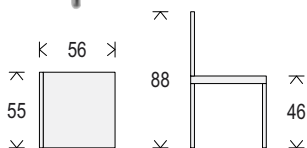

Unicus



Unicus Modell 1350 – überzeugt durch die Leichtigkeit im Design und die außergewöhnliche Bequemlichkeit der ergonomisch geformten Kunststoffschale und eröffnet viele Einsatzmöglichkeiten. Das 4-Fuß-Gestell besteht aus zwei durchgängig gebogenen Seitenteilen aus Rundstahlrohr D 16 x 2 mm in spezieller Freischwingerqualität ZSTE420, Verbindungszargen aus Flachstahl 25 x 8 mm mit Bohrungen zur Aufnahme der Sitzschale bieten höchstmögliche Stabilität. Die ergonomisch geformte Kunststoffschale aus Polypropylen im neuartigen 2-Komponenten-Sandwich-Aufbau mit hoher Glasfaser-Verstärkung, zeichnet sich besonders durch ihre hohe Elastizität, Zähigkeit und Steifigkeit aus, bei schlanker Dimensionierung und voller Recyclingfähigkeit. Gestell verchromt. Die Sitzschale ist auf Wunsch mit Armlehnen und/oder aufgesetzten Sitzpolster erhältlich

ekz-Nr.		EUR/Stück
9515666	Orange	152,80
9515667	Blau	152,80
9515668	Grün	152,80
9515622	Weiß	152,80



X+ Xtreme plus

Die passenden Bezugsstoffe finden Sie auf Seite 321/322. Geben Sie bitte bei Ihrer Bestellung zusätzlich zur ekz-Nr. den 4-stelligen Farbcode für den gewünschten Bezugsstoff an.

Oberflächen für Unicus

Sitzschale: Ergonomisch geformte Kunststoffschale aus Polypropylen im neuartigen 2-Komponenten-Sandwich-Aufbau mit hoher Glasfaser-Verstärkung. Das durchgefärbte Material erreicht den Wert 6–8 nach Wollskala (Höchstwert 8).

Die Sitz- und Rückenfläche ist innen mit rutschhemmender Feinstruktur versehen, außen hochglänzend glatt.



Grün



Blau



Orange

Meet



Der Vierfußstuhl Meet chair ist dafür konzipiert, das Zusammenkommen von Menschen angenehm und komfortabel zu gestalten. Klassisch modern, leicht stapelbar und lässig bequem. Die Sitzschale ist aus Vollkunststoff und kann mit einer Sitzauflage aus Filz ergänzt werden, farblich auf die Sitzschale abgestimmt. Vierbeinestuhl verchromt lieferbar

ekz-Nr.		EUR/Stück
9413120	Weiß	218,40
9413121	Rot	218,40
9413122	Grün	218,40
9413123	Anthrazit	218,40
9413124	Schwarz	218,40

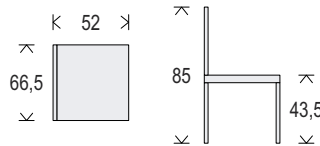

Sitzauflage



Für Stapelstuhl Meet

ekz-Nr.		EUR/Stück
9413130	Rot	32,10
9413131	Grün	32,10
9413132	Anthrazit	32,10
9413133	Schwarz	32,10

Meet



Klassisch modern und lässig bequem. Die Sitzschale ist aus Vollkunststoff und kann mit einer Sitzauflage aus Filz ergänzt werden, farblich auf die Sitzschale abgestimmt. Gestell schwarz. Drehstuhl mit Gasdruckfeder

ekz-Nr.		EUR/Stück
9413140	Weiß	338,40
9413141	Rot	338,40
9413142	Grün	338,40
9413143	Anthrazit	338,40
9413144	Schwarz	338,40

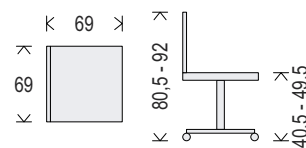

Kunststofffarben für Stapelstuhl Meet



Weiß



Rot



Grün



Anthrazit



Schwarz

Filzfarben für Sitzauflagen Stapelstuhl Meet



Rot



Grün



Anthrazit



Schwarz

Stoff: Filz

Reinigung: Flecken mit einem rückfettenden Fleckenwasser bzw. Shampoo und Schwamm entfernen.

TEC 50

Robuster Arbeits-Drehstuhl, Sitz und Rückenlehne mit Stoffbezug, ausgestattet mit Permanentkontakt-Mechanik. Rückenlehne mit ergonomischer Ausformung im Lendenwirbelbereich, in Höhe und Neigung verstellbar. Fußkreuz mit Standard-Gasfeder, Gestellfarbe schwarz

ekz-Nr.		EUR/Stück
9414465-9014	Bürodrehstuhl	200,00
9414470-9014	Counterstuhl	280,00

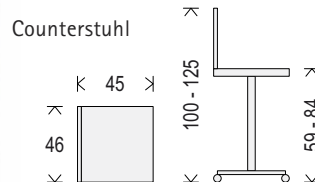
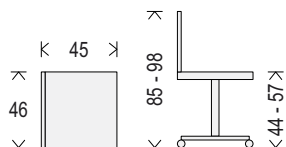

Bezugstoffe für Bürodrehstuhl TEC 50

Geben Sie bitte bei Ihrer Bestellung zusätzlich zur ekz-Nr. den nebenstehenden 4-stelligen Farbcode für den gewünschten Bezugstoff an.

Stoff: 100 % Polypropylen

Gewicht: 330g/m²

Scheuerfestigkeit: bis zu 40.000 Touren.



Schwarz
0020



Blau
0026

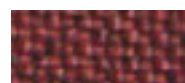

Rot
0027



Orange
0004

Andere Stofffarben und -qualitäten wie z. B. schwer entflammare Stoffe auf Anfrage.

Reinigung: Regelmäßig absaugen. Bei Flecken die gesamte Polsterfläche anfeuchten und abwischen.



Barcelona

Ergonomisch geformter Bürostuhl mit schwarzer atmungsaktiver Netzbespannung. Synchronmechanik mit 4 arretierbaren Positionen und stufenlos einstellbarem Körpergewicht. Die Tiefeneinstellung erfolgt über Schiebeseitz. Fußkreuz aus poliertem Aluminium.

ekz-Nr.		EUR/Stück
9414445	Mit harten Rollen	295
9414446	Mit weichen Rollen	310,50

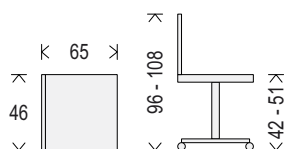

Bürodrehstuhl mit farbigem Lehnenerüberzug

ekz-Nr.		EUR/Stück
9414447	Rot	320,90
9414448	Orange	320,90
9414449	Grau	320,90
9414450	Schwarz	320,90
9414451	Dunkelblau	320,90
9414452	Grün	320,90

Rückenlehnen-Überzug für Bürodrehstuhl Barcelona

Scheuerfestigkeit: bis zu 200.000 Scheuertouren

Andere Stofffarben und -qualitäten wie z. B. schwer entflammare Stoffe auf Anfrage.

Reinigung: Regelmäßig absaugen. Bei Flecken die gesamte Polsterfläche anfeuchten und abwischen.

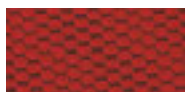

Rot
9414447

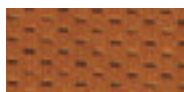

Orange
9414448



Grau
9414449

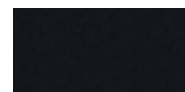

Schwarz
9414450



Dunkelblau
9414451



Grün
9414452



F1

Dynamik für mehr Flexibilität – F1 bietet ausgereifte Technik, Langlebigkeit und ein tolles Preis-Leistungs-Verhältnis. F1 ist der ideale Partner für alle großen und kleinen Büroorganisationen, bei denen Ergonomie und Wirtschaftlichkeit im Mittelpunkt stehen. Rückenlehne 53 mm, Synchronmechanik mit Sicherheitsauslösung in 4 Positionen arretierbar, auf Körpergewicht einstellbar, Sitzhöhenverstellung durch kopfausgelösten Sicherheitsgaslift, Fußkreuz Aluminium-Druckguss poliert

ekz-Nr.		EUR/Stück
9515669-9001	Mit harten Rollen	397,00
9515670-9001	Mit weichen Rollen	397,00
9515671	Armlehnen PP hart	78,00
9515672	Armlehnen PU weich	88,00

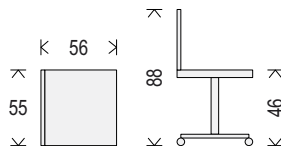

Drumback



Der Drumback verbindet die Vorzüge von Polster- und Netzurückstühlen. Der Bezugsstoff wird – ähnlich wie bei einem Trommelfell – über ein Rückenteil aus Polypropylen gespannt. Dadurch erhält man den luftigen Sitzkomfort eines Netzurückens in Verbindung mit der Stabilität einer durchgängigen Rückenschale. Auto-Synchronmechanik mit zusätzlicher Feinjustierung, Neigungswinkel der Rückenlehne in 3 Positionen begrenzt, Rücken mit Netzbespannung Stoff Harlekin 70 schwarz, Sitztiefenverstellung mit 6-fach-Rasterung, Sitzhöhenverstellung durch kopfausgelösten Sicherheitsgaslift, Rückenneigung mit 8-fach-Rastung, Höhenverstellung mit Klemmtasten, Fußkreuz und Rollen schwarz

ekz-Nr.		EUR/Stück
9515673-9001	Mit harten Rollen	416,00
9515674-9001	Mit weichen Rollen	416,00
9515675	Armlehnen PP hart	75,00
9515676	Armlehnen PU weich	83,00

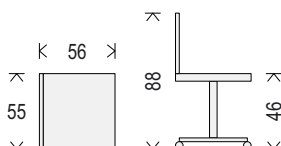

Xtreme plus

Die passenden Bezugsstoffe finden Sie auf Seite 321/322. Geben Sie bitte bei Ihrer Bestellung zusätzlich zur ekz-Nr. den 4-stelligen Farbcode für den gewünschten Bezugsstoff an.



Passende Tische finden Sie auf Seite 135.

Systemtisch M

NEU

ekz-Tischsysteme sind immer die richtige Lösung: Neben unterschiedlichen Designs legen wir Wert auf die Qualität unserer Produkte. Die Kunststoffbeschichtungen und Lackierungen bei Naturholzoberflächen sind auf die Ansprüche moderner Schreib- und Lernarbeitsplätze ausgerichtet. Unsere Metallbeschichtungen nach RAL erfüllen die gängigen DIN-Normen.

Der Klassiker – die filigrane Tischplatte ruht auf Metallbeinen aus Rundrohr Durchmesser 30 mm mit einem stabilen Auflagerahmen oder auf Wunsch auch auf Beinen aus Quadratrohr mit 30 x 30 mm. Die Tischplatte ist kunststoffbeschichtet oder naturholz furniert und hat abgerundete Kanten im Radius von 2 mm.

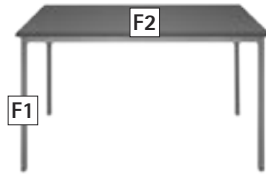

Tisch mit Metallgestell – Rechteckrohr



H 720 mm

ekz-Nr.		Pk 1	Pk 2
9404001	B 700, T 700 mm	232,00	257,80
9404002	B 800, T 600 mm	218,10	238,80
9404003	B 800, T 700 mm	234,40	260,30
9404004	B 800, T 800 mm	242,90	270,60
9404005	B 1200, T 700 mm	286,00	322,00
9404006	B 1200, T 800 mm	293,50	330,60
9404007	B 1600, T 700 mm	330,80	374,00
9404008	B 1600, T 800 mm	360,00	409,40

Tisch mit Metallgestell – Rundrohr



H 720 mm

ekz-Nr.		Pk 1	Pk 2
9404011	B 700, T 700 mm	247,90	273,70
9404012	B 800, T 600 mm	234,00	254,70
9404013	B 800, T 700 mm	250,30	276,20
9404014	B 800, T 800 mm	258,80	286,50
9404015	B 1200, T 700 mm	301,90	337,90
9404016	B 1200, T 800 mm	309,40	346,50
9404017	B 1600, T 700 mm	346,70	389,90
9404018	B 1600, T 800 mm	375,90	425,30

Tablo



Das Tischsystem Tablo besticht durch seine reduzierte Optik. Sein verchromtes Gestell liefert die Basis für Tischplatten in verschiedenen Oberflächen. Tischplatte 25-mm-Spanplatte mit Kante, Gestell verchromt, Beschichtung wahlweise mit Melamin oder echtholz furniert, 2-mm-Massivkante bei Naturholz, 2-mm-ABS-Kante bei Melamin. Tischhöhe 740 mm.



Kunststoffdekor Buche

ekz-Nr.		EUR/Stück
9412232	B 700, T 700 mm	248,70
9412212	B 800, T 800 mm	252,80
9412272	B 1400, T 700 mm	302,40
9412252	B 1600, T 800 mm	328,20

Kunststoffdekor schwarz

ekz-Nr.		EUR/Stück
9412233	B 700, T 700 mm	248,70
9412213	B 800, T 800 mm	252,80
9412273	B 1400, T 700 mm	302,40
9412253	B 1600, T 800 mm	328,20

Kunststoffdekor weiß

ekz-Nr.		EUR/Stück
9412234	B 700, T 700 mm	248,71
9412214	B 800, T 800 mm	252,80
9412274	B 1400, T 700 mm	302,40
9412254	B 1600, T 800 mm	328,20

Naturholz furniert auf Anfrage



Runder Tisch – Rechteckrohr



H 720 mm

ekz-Nr.		Pk 1	Pk 2
9404021	D 1150 mm	665,90	786,60

Runder Tisch – Rundrohr



H 720 mm

ekz-Nr.		Pk 1	Pk 2
9404022	D 1150 mm	681,80	802,50

Gestellfarben



Weißaluminium
ähnlich RAL 9006
Farbcode 0082



Verkehrsweiß
ähnlich RAL 9016
Farbcode 0023



Skipper



Klapptisch mit Vierfußgestell, verchromt,
B 1400, T 700 mm

ekz-Nr.	Kunststoffdekor	EUR/Stück
9412492	Buche	498,50
9412493	Esche schwarz	498,50
9412494	Weiß	498,50

B 1600, T 800 mm

ekz-Nr.	Kunststoffdekor	EUR/Stück
9412512	Buche	521,20
9412513	Esche schwarz	521,20
9412514	Weiß	521,20

Skipper

Stapelbare Klapptische, die optimal geeignet sind, immer wieder andere Tischsituationen zu realisieren. Skipper-Tische überzeugen durch ihre Standfestigkeit und platzsparende Lagerung. Tischplatte 25-mm-Spanplatte mit 2-mm-ABS-Kante, Gestell verchromt, Beschichtung mit Melamin.



Skipper

Klapptisch mit Vierfuß-Diagonal-Gestell, verchromt, B 1400, T 700 mm

ekz-Nr.	Kunststoffdekor	EUR/Stück
9412572	Buche	299,30
9412573	Esche schwarz	299,30
9412574	Weiß	299,30

B 1600, T 800 mm

ekz-Nr.	Kunststoffdekor	EUR/Stück
9412592	Buche	343,70
9412593	Esche schwarz	343,70
9412594	Weiß	343,70



Skipper

Klapptisch mit T-Fuß-Gestell, verchromt,
B 1400, T 700 mm

ekz-Nr.	Kunststoffdekor	EUR/Stück
9412532	Buche	299,30
9412533	Esche schwarz	299,30
9412534	Weiß	299,30

B 1600, T 800 mm

ekz-Nr.	Kunststoffdekor	EUR/Stück
9412552	Buche	317,90
9412553	Esche schwarz	317,90
9412554	Weiß	317,90



Temptation



Gelungene Symbiose aus Funktion und Ästhetik: Die leicht angeschrägte Zarge ist zugleich stabiles Trag- als auch unverwechselbares Design-element. Ob als fester Schreib-, Steh- oder elektromotorisch höhenverstellbarer Tisch – immer das richtige Möbel für den jeweiligen Einsatz.

Tischplatte kunststoffbeschichtet weiß

ekz-Nr.		EUR/Stück
9415208	B 1200, H 740, T 800 mm	425,40
9415209	B 1400, H 740, T 800 mm	452,30
9415210	B 1600, H 740, T 800 mm	464,70

Tischplatte Buche dekor

ekz-Nr.		EUR/Stück
9415276	B 1200, H 740, T 800 mm	425,40
9415277	B 1400, H 740, T 800 mm	452,30
9415278	B 1600, H 740, T 800 mm	464,70

Auch lieferbar in den Breiten 800, 1000, 2000 mm und in den Tiefen 900, 1000 mm.



Tischgestell elektromotorisch verstellbar



Tischgestell in Weißaluminium mit Elektromotor zur Anpassung der individuellen Arbeitshöhe, T 800, H 650–1000 mm

ekz-Nr.		EUR/Stück
9414210	Ahorn, B 1200 mm	1073,30
9414211	Buche, B 1200 mm	1073,30
9414212	Grau, B 1200 mm	1073,30
9414213	Weiß, B 1200 mm	1073,30
9414214	Ahorn, B 1600 mm	1109,50
9414215	Buche, B 1600 mm	1109,50
9414216	Grau, B 1600 mm	1109,50
9414217	Weiß, B 1600 mm	1109,50

Tischsystem Wange



Die erfolgreiche Designlinie unserer Theke BuchBar findet nun ihre Fortsetzung im Tischsystem Wange. Dazu passen auch die eleganten Sitzbänke mit Polstern. Tischsystem in Holzbauweise aus kunststoffbeschichteter Spanplatte mit Materialstärke 38 mm. Arbeitsplatte und Seitenwangen werden stumpf verleimt.

ekz-Nr.		Pk 1	Pk 2
9403551	B 800, H 740, T 800 mm	626,30	707,70
9403552	B 1200, H 740, T 800 mm	713,20	806,00
9403553	B 1400, H 740, T 800 mm	731,20	826,20
9403554	B 1600, H 740, T 800 mm	806,10	910,90



Sitzbank



ekz-Nr.		Pk 1	Pk 2
9403556	B 800, H 400, T 400 mm	275,70	311,50
9403557	B 1200, H 400, T 400 mm	329,60	372,50
9403558	B 1400, H 400, T 400 mm	347,60	392,90
9403559	B 1600, H 400, T 400 mm	386,60	436,90

Sitzkissen



Enthält Vollschaumstoffkern aus recyceltem Verbundschaumstoff mit einem Raumgewicht von 80 kg/m³. Allseitig umkleidet mit abnehmbarem Bezug aus Kunstleder

ekz-Nr.		EUR/Stück
9441181-9028	B 400, H 50, T 400 mm	128,70
9441182-9028	B 800, H 50, T 400 mm	177,90
9441183-9028	B 1200, H 50, T 400 mm	217,70
9441184-9028	B 1400, H 50, T 400 mm	257,10
9441185-9028	B 1600, H 50, T 400 mm	293,40



Induktive Ladestation EVoline® Square80



Kabeldurchführungen mit D 80 mm sind bei Schreibtischen Standard. Die serienmäßige Öffnung in der Tischplatte kann allerdings mehr bieten als ein Loch mit Deckel. EVoline® Square80 bringt im 80-mm-Durchmesser auf Wunsch eine Steckdose, einen USB-Charger und einen Netzwerkanschluss unter. Selbst im geschlossenen Zustand macht der EVoline® Square80 ein smartes Angebot: Der Schiebedeckel ist in der Qi-Version als induktive Ladestation ausgelegt, auf der geeignete Handys kabellos aufgeladen werden können. Alle nachfolgenden Artikel mit 1x VDE-Steckdose mit Netzanschlusskabel 3 m und 1x USB-Charger, B 107/181, T 96 mm

ekz-Nr.		EUR/Stück
9414223	Gehäuse schwarz	160,30
9414225	Gehäuse weiß	165,70
9414227	Gehäuse Edelstahloptik	165,70



EVoline® vertical

Vertikale Energieversorgung, einfach aufstellbar und mit Datenanschlüssen zu erweitern. Geeignet für alle öffentlichen und nicht-öffentlichen Bereiche in einem Gebäude. Gehäuse aus Aluminium, silberfarben eloxiert, Standfuß aus Gusseisen massiv, schwarz, mit 3 Steckdosen, 60°, 16 A, mit Berührungsschutz, festes Netzanschlusskabel (Länge 3 m), 2 Telefon-T-Datenbuchsen, Deckel Aluminium, pulverbeschichtet schwarz

ekz-Nr.		EUR/Stück
9415089	D 245 mm (Fuß), D 40 mm (Säule), H 600 mm	320,70



Weitere Elektrifizierungsmodul finden Sie auf Seite 170.

Bezugstoffe für Sitzkissen

Geben Sie bitte bei Ihrer Bestellung zusätzlich zur ekz-Nr. den nebenstehenden 4-stelligen Farbcode für den gewünschten Bezugstoff an.

Stoff: 90 % PVC – compound, ca. 10 % BW/PES-Gestrick

Gewicht: 680 g/m² (+/-50 g/m²)

Lichtecht, abriebfest, reißfest, pflegeleicht, desinfektionsmittelbeständig



Rot
1454



Orange
1556



Limone
1543



Blau
1453

Andere Stofffarben und -qualitäten wie z. B. schwer entflammbare Stoffe auf Anfrage.

Piana



Ob rund oder eckig – immer eine Pause wert. Gestell aus Inox-Edelstahl, Grundplatte umkantet für die unsichtbare Anbringung von Niveausgleichsschrauben, Tischplatte aus Qualitätsspanplatte E1, 20 mm, beschichtet bzw. furniert mit Gegenzug, bei eckigen Platten mit Massivbuchecke 8 mm, bei runden Platten mit Dickfurnierkante 2 mm



Bistrotisch quadratisch, mit Basis 400 x 400 mm, H 710 mm

Tischplatte Buche dekor

ekz-Nr.		EUR/Stück
9413715	B 600, T 600 mm	240,10
9413725	B 700, T 700 mm	255,60

Tischplatte weiß mit schwarzer Kante

ekz-Nr.		EUR/Stück
9413717	B 600, T 600 mm	263,00
9413727	B 700, T 700 mm	319,00

Andere Größen und Gestell- bzw. Tischplattenausführungen auf Anfrage



Bistrotisch rund, mit Basis Durchmesser 450 mm, H 710 mm

Tischplatte Buche dekor

ekz-Nr.		EUR/Stück
9413625	D 600 mm	244,30
9413635	D 700 mm	258,80

Tischplatte weiß mit schwarzer Kante

ekz-Nr.		EUR/Stück
9413627	D 600 mm	248,60
9413637	D 700 mm	304,50

Andere Größen und Gestell- bzw. Tischplattenausführungen auf Anfrage



Einhängetisch



Stell- und Arbeitsfläche zum Einhängen in Wand- und Doppelregale, Spanplatte naturholz-furniert oder kunststoffbeschichtet, inklusive Konsolen und Kippicherung, Stellfuß in Metall farbig. Nur für Regale der ekz-R-Serie geeignet

Einhängetisch fünfeckig

Rechts-/linksweisend verwendbar

Systeme R.1 + R.2 + R.3 + R.4 + R.5 + R.6

T 500 mm/B 860 mm

ekz-Nr.	Referenzmaß	Pk 1	Pk 2
9608030	A 900 mm	311,80	328,10
9608031	A 1000 mm	317,30	334,40

System R.7/2

T 500 mm/B 860 mm

ekz-Nr.	Referenzmaß	Pk 1	Pk 2
9610893	A 900 mm	300,70	317,00
9610894	A 1000 mm	306,20	323,30

System R.10

T 500 mm/B 860 mm

ekz-Nr.	Referenzmaß	Pk 1	Pk 2
9640583	A 900 mm	304,10	320,40
9640584	A 1000 mm	310,00	326,80

Einhängetisch rechteckig

Systeme R.1 + R.2 + R.3 + R.4 + R.5 + R.6

T 900 mm/B 860 mm

ekz-Nr.	Referenzmaß	Pk 1	Pk 2
9608025	A 900 mm	303,20	318,50
9608026	A 1000 mm	319,50	336,70

System R.7/2

T 900 mm/B 860 mm

ekz-Nr.	Referenzmaß	Pk 1	Pk 2
9610891	A 900 mm	290,90	305,80
9610892	A 1000 mm	308,50	325,80

System R.10

T 900 mm/B 860 mm

ekz-Nr.	Referenzmaß	Pk 1	Pk 2
9640581	A 900 mm	291,20	306,10
9640582	A 1000 mm	308,80	326,10



Tischlampe Archaic



Mit dem Vintage-Look voll im Trend: Er lässt die altmodische Behaglichkeit aus vergangenen Tagen in ihre Bibliothek einziehen und verleiht dieser einen besonderen Charme. Das aus feinen Metallstäben gefertigte Drahtgestell umfasst die Lichtquelle und schafft tolle Strahleneffekte im Raum. Mit einem stilvollen Kabel, passend zum lackierten Metallkäfig. Einfach und trotzdem ein Hingucker, D 180, H 270 mm

Lieferung ohne Leuchtmittel

ekz-Nr.		EUR/Stück
9515639	Schwarz	31,40



Tischlampe Mib 6



Im Design aufs Wesentliche reduziert, fällt die Lampe vor allen durch ihren reduzierten zylindrischen verstellbaren Lampenschirm auf. Auch in Weiß lieferbar sowie als Stehleuchte in beiden Farben, H 660 mm

Lieferung ohne Leuchtmittel

ekz-Nr.		EUR/Stück
9515638	Schwarz	137,60



Tischlampe Uberaba



In schlichtem Weiß passt sich diese Tischlampe jedem Einrichtungsstil an. Sie ist an ihrem Leuchtenkopf drehbar und sehr handlich. Die Leuchte ist mit einer E27-Fassung ausgestattet. Dreibeinfuß B 290, H 440 mm

Lieferung ohne Leuchtmittel

ekz-Nr.		EUR/Stück
9515637	Weiß/Chrom	61,40

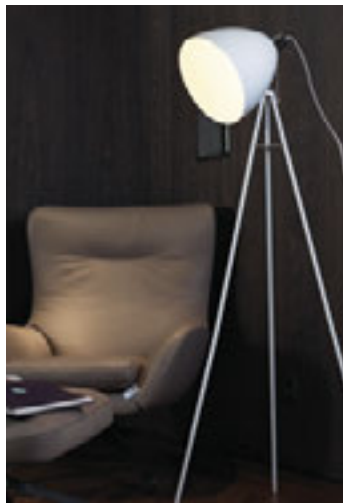

Stehlampe Don Diego



Dreibein-Stehleuchte mit tulpenförmigem Lampenschirm – eine Hommage an alte Filmleuchten, passend dazu auch Tischlampe Uberaba, D 600, H 1350 mm

Lieferung ohne Leuchtmittel

ekz-Nr.		EUR/Stück
9515635	Weiß/Chrom	91,70

Tischlampe Akku Degano



Transportables Lichtobjekt der Degano-Serie. Die Funktionsdauer beträgt 5 Stunden bei voller Helligkeit und 10 Stunden bei halber Helligkeit. Das Produkt kann mit jedem beliebigen 5V-USB-Netzteil (im Lieferumfang enthalten) geladen werden. Die warmweißen LED können mittels Schalter gedimmt werden. Durch die IP-Schutzart ist das Produkt für den Einsatz im Außenbereich geeignet. Lampenschirm weiß, Bügel anthrazitgrau ähnlich Ral 7016, B 150, H 183, L 140 mm

ekz-Nr.		EUR/Stück
9515640	Weiss/Anthrazitgrau	109,00



Tischlampe Derval



Eleganz und gleichzeitig Behaglichkeit – dafür steht die Tischlampe Derval aus der Textil-Leuchtenfamilie Purise & Mareilo. Mit ihrem schlichten und modernen Design zaubert sie eine angenehm gemütliche Atmosphäre. Der runde Schirm der Leuchte ist mit schwarzem Stoff bezogen, welcher wunderbar mit der goldfarbenen Innenbeschichtung harmoniert. Der vernickelte Lampenfuß bietet einen interessanten Kontrast. Die Leuchte ist geeignet für alle Leuchtmittel-Arten der Energieeffizienzklassen A++ bis E. Lampenschirm D 230, H 420 mm

Lieferung ohne Leuchtmittel

ekz-Nr.		EUR/Stück
9515641	Nickel matt/ Schwarz/Gold	55,10



Stehlampe Maserlo



Stilvoll und zeitlos schön im Design – die Stehlampe Maserlo hat einen runden Schirm, der mit edlem Stoff bezogen ist. Durch ihr schlichtes Aussehen fügt sie sich wohltuend in jede Bibliothek ein und rückt Lesecken oder Sitzgruppen ins richtige Licht. Die Leuchte ist geeignet für alle Leuchtmittel-Arten der Energieeffizienzklassen A++ bis E. Lieferung ohne Leuchtmittel

ekz-Nr.		EUR/Stück
9515636	Nickel matt/ Schwarz/Gold	111,30



Stehlampe Gustavo



3-Bein-Stehleuchte mit rundem Schirm, Schirmfarbe Grau, Gestell nickelfarben matt, inkl. Zuleitung Länge 1800 mm, Gestell D 540, H 1800 mm
Lieferung ohne Leuchtmittel

ekz-Nr.		EUR/Stück
9515630	Grau	80,00

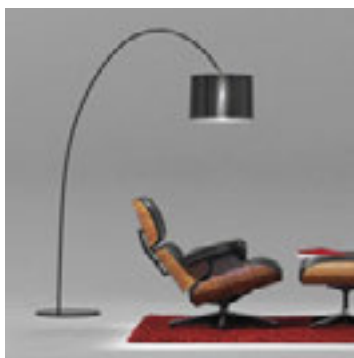

Bogenlampe Roxx



Durch die ausladende Bogenform des Leuchtenfußes entfaltet Roxx eine imposante Wirkung und verschafft sich damit eine besondere Präsenz im Raum. Dabei wirkt die Stehleuchte außerordentlich modern und elegant. Sie bietet darüber hinaus vielfältige Möglichkeiten der Platzierung. Gestell und Lampenschirm in Schwarz
D 400, H 1880 mm, Ausladung 1800 mm
Lieferung ohne Leuchtmittel

ekz-Nr.		EUR/Stück
9515631	Schwarz	429,00

Auf Anfrage auch in Weiß erhältlich



Stehlampe Laroa



Minimalistische LED-Stehleuchte mit Touchschalter, Sockel B 215, H 1300 mm

ekz-Nr.		EUR/Stück
9515633	Schwarz	52,40

Auf Anfrage auch in Weiß erhältlich



Stehlampe Pasteri



Harmonisch aufeinander abgestimmt sind hier der Stoffbezug des zylinderförmigen Lampenschirms und der nickelfarbene Korpus. Ob klassisch modern oder eher nostalgisch mit Clubcharakter – die Stehlampe Pasteri passt einfach hervorragend in jeden Raum. Die Leuchte ist geeignet für alle Leuchtmittel-Arten der Energieeffizienzklassen A++ bis E. Sockel D 280, H 1580 mm
Lieferung ohne Leuchtmittel

ekz-Nr.		EUR/Stück
9515634	Grau	84,90



Bogenlampe Alic



Stehleuchte mit Stoffschirm in einem schlichten Design, unauffällig und doch ein Hingucker, Gestell in Schwarz, H 2050 mm, Ausladung ca. 1860 mm
Lieferung ohne Leuchtmittel

ekz-Nr.		EUR/Stück
9515632	Stoffschirm Braun	394,50

Stoffschirm auf Anfrage auch in Creme erhältlich



Leuchtmittel



Die Leuchtmittel sind in alle angebotenen Lampen einsetzbar, E27

ekz-Nr.		EUR/Stück
9515642	LED 560 lm, 7 W	5,40
9515643	LED 806 lm, 10 W	4,30

Farbenfroh, futuristisch, klassisch oder ein bisschen im Retro-Look

Unsere Leuchten-Modelle sorgen nicht nur für viele erhellende Momente, sondern überzeugen durch ihr Design und ihre Funktionalität. Dabei zeichnen sie sich durch Energieeffizienz und zuverlässige Qualität aus.

Die richtige Beleuchtung am Arbeitsplatz aktiviert und motiviert, sie fördert die Konzentration und die Leistungsfähigkeit. Bei Schreibtischleuchten ist es entscheidend, dass sie den jeweiligen Sehauflagen angepasst sind, gute Leistung sowie Komfort garantieren und sich für individuelle Bedürfnisse einstellen lassen.

Mit verschiedenen Modellen bieten wir ein umfassendes Programm für beste Lichtqualität und setzen dabei auf effiziente LED- und wirtschaftliche Energiesparleuchten. Richtungsweisend sind auch die Leuchten mit wählbarer Farbtemperatur für dynamische Lichtverhältnisse.

Ausführliche Informationen und Produktdatenblätter finden Sie im Online-Shop unter shopping.ekz.de > Produkte > Sitzmöbel, Tische und mehr > Lampen/Steckdosen



LED-Tischleuchte OPTI, colour vario

Besonders großer Aktionsradius und exakte Positionierung durch langen Doppelgelenkarm mit Federunterstützung. Farbtemperatur und Beleuchtungsstärke lassen sich stufenlos einstellen und durch die Memory-Funktion sind alle Einstellungen beim Ausschalten automatisch gespeichert, ideal auch für Steckerleisten mit Hauptschaltern. Energieeffizienzklasse A, Energieverbrauch 10 W, Höhe in normaler Arbeitsstellung 480–510 mm

ekz-Nr.		EUR/Stück
8021128	Mit Klemmfuß, silber	439,90
8021139	Mit Standfuß, silber	499,90



LED-Tischleuchte BUS

Leuchtet überall: extrem großer Aktionsradius durch langen Doppelarm. Mit Diffusor für geringen Schattenwurf, Arm aus Aluminium, Leuchtenkopf aus Kunststoff, Schalter am Leuchtenkopf, Energieeffizienzklasse A, Energieverbrauch 11 W, Höhe in normaler Arbeitsstellung 450 mm

ekz-Nr.		EUR/Stück
8021242	Mit Standfuß, silber	96,90



LED-Tischleuchte WORK

Besonders geeignet zum Arbeiten in Laboren, Werkstätten, technischen Büros oder Ateliers. Stufenlos dimmbar, drei Bereiche getrennt einschaltbar je nach Tätigkeit, Metallarm 360° drehbar, Bedienfeld mit An- und Ausschalter am Leuchtenkopf, Energieeffizienzklasse A, Energieverbrauch 21 W, Höhe in normaler Arbeitsstellung 500 mm

ekz-Nr.		EUR/Stück
8021163	Mit Klemmfuß, weiß	225,00



Energiespar-Tischleuchte ADRA

Platzsparend und handlich, Arm und Leuchtenkopf aus bruchsicherem Kunststoff, Schalter am Leuchtenkopf, inkl. 11-W-Energiespar-Leuchtmittel, Energieeffizienzklasse A, Energieverbrauch 14 W, Höhe in normaler Arbeitsstellung 420 mm

ekz-Nr.		EUR/Stück
8021392	Mit Standfuß, schwarz	35,80



LED-Tischleuchte ATLA

Länglicher Leuchtenkopf und filigraner Parallelogramm-Arm fügen sich dezent in die Umgebung ein, An- und Ausschalter am Leuchtenkopf, Energieeffizienzklasse A, Energieverbrauch 9 W, Höhe in normaler Arbeitsstellung mit Klemmfuß 420 mm, Höhe in normaler Arbeitsstellung mit Standfuß 450 mm

ekz-Nr.		EUR/Stück
8021152	Mit Standfuß, weiß	105,90
8021286	Mit Standfuß, schwarz	105,90
8021297	Mit Standfuß, silber	105,90
8021141	Mit Klemmfuß, weiß	98,80
8021264	Mit Klemmfuß, schwarz	98,80
8021275	Mit Klemmfuß, silber	98,80

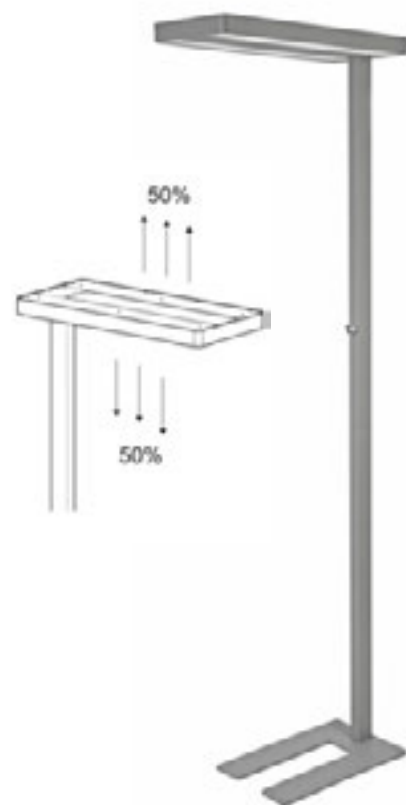

LED-Standleuchte JAVA

NEU

Direktes Licht für die Arbeitsfläche und indirektes für die Raumbelichtung, dimmbar. Durch die ausgeschnittene Fußplatte kann die Leuchte um ein Tischbein herum positioniert werden. Stabile Säule aus Aluminium, Leuchtenkopf geschlossen, Schalter an der Säule, Energieeffizienzklasse A++ bis E, Energieverbrauch 80 W, garantiert kein Stromverbrauch im ausgeschalteten Zustand, silber, H 1960 mm

ekz-Nr.	EUR/Stück
8021002	449,00



LED-Tischleuchte PUC

Mit ausziehbarem Doppel-Teleskoparm (185–330 mm) aus stabilem Stahl. Platzsparend zusammenklappbar und sehr hell. In acht trendigen Farben. Schalter am Standfuß, Energieeffizienzklasse A, Energieverbrauch 5 W

ekz-Nr.		EUR/Stück
8021196	Weiß	37,40
8021312	Pink	37,40
8021334	Lila	37,40
8021356	Hellgrün	37,40
8021367	Schwarz	37,40



Weitere Leuchten finden Sie im Kapitel „Neuheiten“ auf Seite 18/19.



LED-Tischleuchte PULS, colour vario

Farbtemperatur stufenlos einstellbar,
Beleuchtungsstärke in vier Stufen einstellbar.
An- und Ausschalter am Standfuß, Energieeffizienzklasse A, Energieverbrauch 7 W,
Höhe in normaler Arbeitsstellung 475 mm

ekz-Nr.		EUR/Stück
8021174	Mit Standfuß, silber	118,80



LED-Tischleuchte STAR

In jeder Farbe ein Blickfang. Platzsparend und handlich. Fuß, Arm und Kopf aus Metall.
An- und Ausschalter am Kabel, inkl. 3-W-LED-Leuchtmittel, Energieeffizienzklasse A,
Energieverbrauch 3 W, Höhe in normaler Arbeitsstellung 290 mm

ekz-Nr.		EUR/Stück
8021231-0001	Weiß	35,90
8021422-0001	Rot	35,90
8021433-0001	Rosa	35,90
8021444-0001	Hellblau	35,90
8021466-0001	Hellgrün	34,80
8021502-0001	Schwarz	34,80



LED-Tischleuchte STOR

Platzsparend und handlich. Arm und Leuchtenkopf aus Aluminium und Kunststoff. An- und Ausschalter am Leuchtenkopf, Energieeffizienzklasse A, Energieverbrauch 7 W, Höhe in normaler Arbeitsstellung 430 mm

ekz-Nr.		EUR/Stück
8021378	Mit Standfuß, schwarz	73,90
8021389	Mit Standfuß, silber	73,90

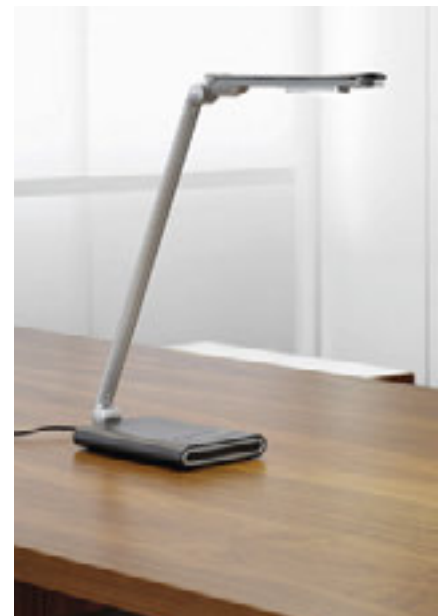

LED-Tischleuchte PUR

Clever: die Beleuchtung im Fuß zeigt in eingeschaltetem Zustand die Dimmstufe.
Arm und Leuchtenkopf aus Aluminium, Energieeffizienzklasse A, Energieverbrauch 9 W, Höhe in normaler Arbeitsstellung 475 mm

ekz-Nr.		EUR/Stück
8021185	Mit Standfuß, silber	129,90

Ausführliche Informationen und Produktdatenblätter zu den Leuchten finden Sie im Online-Shop unter shopping.ekz.de > Produkte > Sitzmöbel, Tische und mehr > Lampen/Steckdosen



Frei aufstellbar

Mit Tischbefestigung

Tischleuchte CosyLight



Elegante Tischleuchte mit rundem konischen Lampenschirm aus transparentem Kunststoff. Wahlweise zur freien Aufstellung oder mit Durchsteckverbindung für Tischplatten, um eine störende Zuleitung zu umgehen. Standfuß pulverbeschichtet weiß, Lampenschirm aus serigrafiertem Polycarbonat.

Standfuß D 195 mm, Lampenschirm D 250 mm, H 660 mm

Ausführung mit Tischbefestigung: Lampenschirm D 250 mm, H 680 mm, Tischhalterung bis max. Plattenstärke 48 mm, Kabellänge 2100 mm

ekz-Nr.		EUR/Stück
9515213	Orange	196,70
9515214	Grün	196,70
9515215	Dunkelrot	196,70
9515216	Blau	196,70
9515217	Weiß	196,70
9515219	Mit Tischbefestigung, Orange	196,70
9515220	Mit Tischbefestigung, Grün	196,70
9515221	Mit Tischbefestigung, Dunkelrot	196,70
9515222	Mit Tischbefestigung, Blau	196,70
9515223	Mit Tischbefestigung, Weiß	196,70

Lieferung ohne Leuchtmittel.



Weiß Orange Grün Dunkelrot Blau



Akku-LED-Leuchte

Formschöne, kabellose Leuchte für wenig Platz, wechselnde Arbeitsplätze oder für unterwegs. Netzunabhängiger Akkubetrieb, inklusive Mini-USB-Anschluss und -Kabel, zusammenklappbar, Farbtemperatur einstellbar

ekz-Nr.		EUR/Stück
8021503-0001	Sand	35,90
8021503-0002	Grau	35,90
8021503-0003	Schwarz	35,90



CosyLight



Elegante Stehleuchte mit rundem konischen Lampenschirm aus transparentem weißen Kunststoff. Standfuß weiß.

Standfuß D 340 mm, Lampenschirm D 340 mm, H 1800 mm

ekz-Nr.	EUR/Stück
9515275	243,20

Lieferung ohne Leuchtmittel.

Elektrifizierungszubehör siehe Seite 170.



Tischsystem Wange



Die erfolgreiche Designlinie unserer Theke BuchBar findet nun ihre Fortsetzung im Tischsystem Wange. Dazu passen auch die eleganten Sitzbänke mit Polstern. Tischsystem in Holzbauweise aus kunststoffbeschichteter Spanplatte mit Materialstärke 38 mm. Arbeitsplatte und Seitenwangen werden stumpf verleimt.

ekz-Nr.		Pk 1	Pk 2
9403551	B 800, H 740, T 800 mm	626,30	707,70
9403552	B 1200, H 740, T 800 mm	713,20	806,00
9403553	B 1400, H 740, T 800 mm	731,20	826,20
9403554	B 1600, H 740, T 800 mm	806,10	910,90



Stehtisch



ekz-Nr.		Pk 1	Pk 2
9317603	B 1400, H 1000, T 1000 mm	1375,30	1554,40
9317604	B 1600, H 1000, T 1000 mm	1435,30	1622,10



Erweiterungsbausteine für Wangentische



Für Tischhöhe 740 mm

ekz-Nr.		Pk 1	Pk 2
9317605	Monitorplatte ohne Monitor-/halterung	407,50	460,50
9317606	Monitorplatte ohne Monitor-/halterung mit offenem Rechnergehäuse	695,30	785,60
9317607	Monitorplatte ohne Monitor-/halterung mit abschließbarem Rechnergehäuse	1003,80	1134,40

Für Tischhöhe 1000 mm

ekz-Nr.		Pk 1	Pk 2
9317608	Monitorplatte ohne Monitor-/halterung	467,50	528,30
9317609	Monitorplatte ohne Monitor-/halterung mit offenem Rechnergehäuse	818,00	924,50
9317610	Monitorplatte ohne Monitor-/halterung mit abschließbarem Rechnergehäuse	1018,80	1151,30



High 4



Stehtisch klar puristisch reduziert. Sein Materialmix – die Tischplatte ist eine HPL-Vollkernplatte (Stärke 10 mm) mit sichtbarem schwarzen Kern und das Metallgestell grau pulverbeschichtet mit passend eloxierten Aluminiumtraversen – macht den Tisch wetterresistent und damit im Innen- und Außenbereich einsetzbar.

B 1200, H 1100, T 500 mm

ekz-Nr.		EUR/Stück
9515179	Tischplatte weiß	741,10
9515180	Tischplatte schwarz	741,10
9515181	Tischplatte grau	741,10



Piana



Gestell aus Inox-Edelstahl, Grundplatte umkanten für die unsichtbare Anbringung von Niveauequalisierungsschrauben, Tischplatte aus Qualitätsspanplatte E1, 20 mm, beschichtet bzw. furniert mit Gegenzug, bei eckigen Platten mit Massivbuchecke 8 mm, bei runden Platten mit Dickfurnierkante 2 mm

Stehtisch quadratisch, mit Basis 400 x 400 mm, Tischplatte 600 x 600 mm, H 1100 mm

ekz-Nr.		EUR/Stück
9413745	Buche dekor	260,80
9413747	HPL-Weiß mit schwarzer Kante	283,70

Bistrotisch rund, mit Basis Durchmesser 450 mm, Tischplatte Durchmesser 600 mm, H 1100 mm

ekz-Nr.		EUR/Stück
9413675	Buche dekor	289,80
9413677	HPL-Weiß mit schwarzer Kante	294,10

Andere Größen und Gestell- bzw. Tischplattenausführungen auf Anfrage



Scoop



Optisch auf das Wesentliche reduziert und minimalistisch clever. Stapelbarer Barhocker mit Vierfußgestell aus Stahlrohr verchromt, mit einem zusätzlichen Quersteg als Fußstütze und Antirutschbelag. Die Sitzschale ist aus formverleimtem Schichtholz gefertigt und ergonomisch ausgebildet.

B 440, H 820 mm, SH 755, T 450 mm

ekz-Nr.		EUR/Stück
9412940	Buche schwarz gebeizt	372,30
9412941	Buche natur	346,30



Hellgrün

Mai Thai



Die Mischung macht's: Mai Thai verbindet eine knallige stabile Sitzschale mit einem schlichten standfesten verchromten Gestell. So bleibt das Grundrezept dasselbe und Ihre Farbwahl sorgt für die persönliche Note. Mai Thai ist stapelbar und dadurch besonders platzsparend. Mit seiner Sitzhöhe von 770 mm ist er geeignet für eine Tischhöhe von 1000 bis 1150 mm. B 445, SB 360, H 890, SH 770, T 475, ST 300 mm

ekz-Nr.		EUR/Stück
9515185	Weiß	202,90
9515189	Schwarz	202,90
9515190	Hellgrau	202,90
9515192	Hellgrün	202,90



Weiß



Schwarz



Hellgrau

Coma



Er setzt mit seiner ellipsenförmigen, ergonomisch gebogenen Sitzschale Farbtopfer. Die Sitzschale ist aus durchgefärbtem Kunststoff gefertigt. Das Gestell besteht aus einer runden Standplatte mit unsichtbar aufgeschweißtem Stahlrohr. Die Metallteile sind alufarben beschichtet, die Fußraste ist aus poliertem Aluminium. B 420, H 790, SH 750, T 310 mm

ekz-Nr.		EUR/Stück
9411781	Signalgrau	233,90
9411785	Tiefschwarz	233,90
9411786	Weiß	233,90
9411792	Anthrazit	233,90
9411798	Kieselgrau	233,90
9411741	Sandgelb	233,90
9411742	Rostrot	233,90
9411743	Stahlblau	233,90



Kunststofffarben für Barhocker Coma



Signalgrau

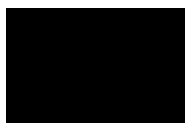

Tiefschwarz



Weiß



Anthrazit



Kieselgrau



Sandgelb



Rostrot



Stahlblau

Möbelsystem Wave

Arbeiten wie im Café oder in einer Lounge. In diesen Sitzgruppen mit Bistrotflair kann man bequem lesen, recherchieren, die Gedanken schweifen lassen – oder mit dem Nachbarn plaudern.

Das Möbelsystem besteht aus Einzelelementen in unterschiedlichen Formen und Größen, die individuell kombinierbar sind. Die Polstermöbel werden mit einem selbsttragenden Aufbau aus Holzwerkstoffen gefertigt. Diese Ausführung wurde speziell für den Objektbereich entwickelt. Der Bezug ist vollständig mit FCKW-freiem Schaumstoff unterfüttert. Sicheren Stand garantieren die 4, aus verchromtem Stahlrohr, 60 x 20 mm, gefertigten Füße. Die Möbel werden standardmäßig mit verschraubbarer Verbindung geliefert und sind bis 160 kg belastbar. Für unterschiedliche Anforderungen bietet dieses System folgende Option: Füße zur Bodenbefestigung

 Stoffbezug Europost/Luna
akustisch wirksam

Auf Wunsch sind folgende Optionen möglich:

 Die Einzelkomponenten lassen sich einzeln elektrifizieren. Wenden sie sich bei Bedarf bitte an den Vertrieb.

 Bei den Kombinationen 2 bis 10 sind nur die Rückenelemente akustisch wirksam. Bei diesen wird nur die Außenfläche rechnerisch betrachtet. Schallabsorptionsgrad $\alpha = 0,8$
Nur in Kombination mit Bezug Europost/Luna
Die Farbkarte für Bezug Europost/Luna finden Sie auf Seite 147 und für Bezug Xtreme auf Seite 321/322.

 – Gilt nur für Möbelsystem Wave
– Polstermöbel schwer entflammbar
– Gestellaufbau schwer entflammbar
– Bezug mit Fireblocker unterfüttert



Wave – Kombination 2



Fläche außen 8,6 m²

Maß: D außen 2240, D innen 1000, H 1500, SH 420 mm

ekz-Nr.		EUR/Stück
9415112-9001	Bezug Xtreme plus	5943,00
9415112-9041	Bezug Europost/Luna	7638,30



Wave – Kombination 6



Fläche außen 3,4 m²

Maß: D außen 2500, H 1000, SH 420, T 800 mm

ekz-Nr.		EUR/Stück
9415271-9001	Bezug Xtreme plus	2735,50
9415271-9041	Bezug Europost/Luna	3335,80



Wave – Kombination 7



Fläche außen 0,6 m²

Maß: D außen 2400, H 1000, SH 420, T 1100 mm

ekz-Nr.		EUR/Stück
9415272-9001	Bezug Xtreme plus	2362,90
9415272-9041	Bezug Europost/Luna	2676,50

 Die Farbkarte für Bezug Xtreme finden Sie auf den Seiten 321/322.

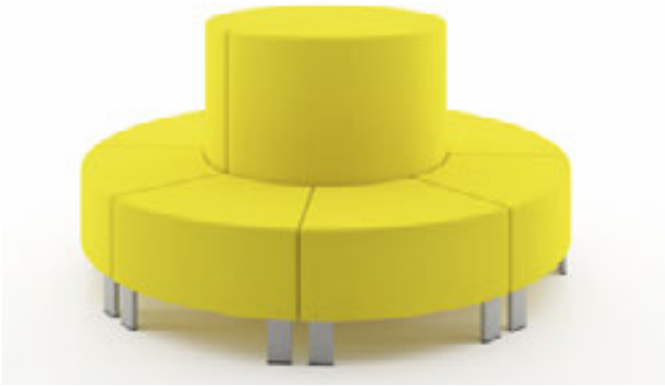

Wave – Kombination 3



Fläche außen 3,4 m²

Maß: D außen 2000, H 1000, SH 420 mm

ekz-Nr.		EUR/Stück
9415113-9001	Bezug Xtreme plus	5762,90
9415113-9041	Bezug Europost/Luna	6667,50



Wave – Kombination 5



Fläche außen 2,0 m²

Maß: D außen 1900, H 1000, SH 420, T 1200 mm

ekz-Nr.		EUR/Stück
9415270-9001	Bezug Xtreme plus	2700,30
9415270-9041	Bezug Europost/Luna	3436,20



Wave – Kombination 8



Fläche außen 2,0 m²

Maß: D außen 2500, H 1000, SH 420, T 800 mm

ekz-Nr.		EUR/Stück
9415273-9001	Bezug Xtreme plus	3738,40
9415273-9041	Bezug Europost/Luna	4665,80



Wave – Kombination 10



Fläche außen 1,5 m²

Maß: D außen 1600, H 1000, SH 420, T 1600 mm

ekz-Nr.		EUR/Stück
9415275-9001	Bezug Xtreme plus	2794,50
9415275-9041	Bezug Europost/Luna	4330,40

Polsterstoff Europost/Luna

Geben Sie bitte bei Ihrer Bestellung zusätzlich zur ekz-Nr. den nebenstehenden 4-stelligen Farbcode für den gewünschten Bezugsstoff an.

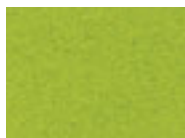

Maigrün
4835



Rot
4470



Enzianblau
4616



Granitgrau
4016



Dunkelbraun
4119

Stoff: 100 % Wolle aus Neuseeland | **Gewicht:** 571 g/lfm (Stoffbreite 1400 mm) | **Scheuerfestigkeit:** 4/50.000 Martindale | **Feuersicherung:** B1 EN 1021/1_2 | **Lichtechtheit:** 5 – 7 | **Reibechtheit:** nass/trocken 4–5 (ISO 105 – X12)
Reinigung: Trocken ausbürsten oder absaugen. Mit feuchten Tuch abreiben.



Wave – Kombination 1



Maß: B 2880, H 1000, SH 420, T 2510 mm

ekz-Nr.		EUR/Stück
9415111-9001	Bezug Xtreme plus	5179,10
9415111-9041	Bezug Europost/Luna	5998,90

Wave – Kombination 4



Maß: B 4280, H 1500, SH 420, T 1620 mm

ekz-Nr.		EUR/Stück
Ohne Beistelltisch und Hocker		
9415114-9001	Bezug Xtreme plus	7112,50
9415114-9041	Bezug Europost/Luna	9349,20

Soho



Polstermöbel immer wieder anders: Die Elemente lassen sich individuell kombinieren und auf Wunsch miteinander verbinden. Innenleben mit Nosagfederung auf Grundplatte, aufgepolstert mit formstabilem Schaumstoff, Füße aluminiumfarben pulverbeschichtet.

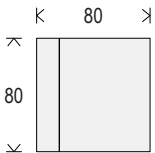

Soho E

ekz-Nr.		EUR/Stück
9413614-9001	Stoff	451,30
9413614-9016	Kunstleder	398,50

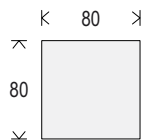

Soho H

ekz-Nr.		EUR/Stück
9413584-9001	Stoff	297,70
9413584-9016	Kunstleder	266,00

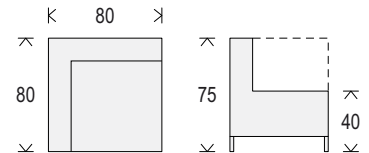

Soho S

ekz-Nr.		EUR/Stück
9413599-9001	Stoff	387,90
9413599-9016	Kunstleder	345,70

Combi



Bausteine zum individuellen Kombinieren. Innenleben mit Nosagfederung auf Grundplatte, gepolstert mit formstabilem Schaumstoff, FüÙe aus Aluminium hochglanzpoliert



Passende Couchtische siehe ab Seite 160.

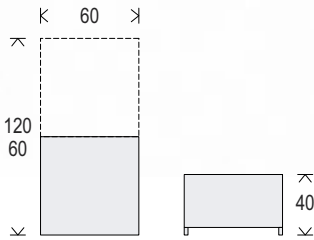

Combi 1

ekz-Nr.		EUR/Stück
9413474-9001	Stoff	233,90
9413474-9016	Kunstleder	217,40

Combi 2

ekz-Nr.		EUR/Stück
9413489-9001	Stoff	324,00
9413489-9016	Kunstleder	298,10

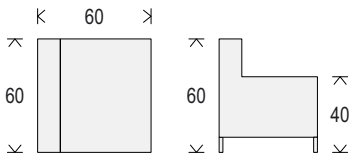

Combi S

ekz-Nr.		EUR/Stück
9411735-9001	Stoff	289,80
9411735-9016	Kunstleder	270,10

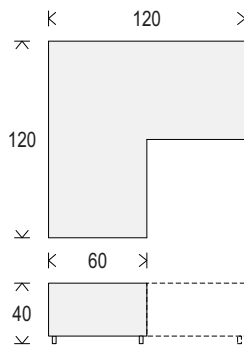

Combi E

ekz-Nr.		EUR/Stück
9413504-9001	Stoff	450,00
9413504-9016	Kunstleder	418,00



Passende Tisch- und Stehleuchten finden sie auf den Seiten 138-143.

Kunstlederbezug für Hocker/Sessel/Sofa Combi, Soho, Solo (Seite 152)

Geben Sie bitte bei Ihrer Bestellung zusätzlich zur ekz-Nr. den nebenstehenden 4-stelligen Farbcode für den gewünschten Bezugsstoff an.

Kunstleder: mit genarbter Lederoptik

Zusammensetzung: 83 % PVC, 16 % Polyester, 1 % Polyurethan

Scheuerfestigkeit : 40.000 Scheuertouren

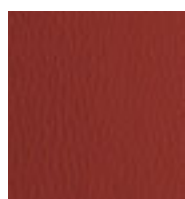

Rot
3014



Blau
0631

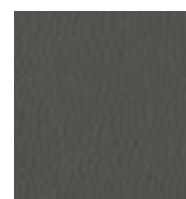

Anthrazit
0162



Schwarz
0102

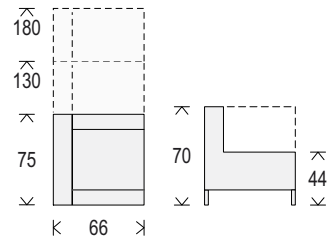

Vigo



Klassisches, formal reduziertes Ensemble – sowohl als Einzelmöbel wie auch als Loungegruppe ideal. Nur in Leder schwarz lieferbar

ekz-Nr.		EUR/Stück
9414520	Einsitzer	465,80
9414521	Zweisitzer	641,70
9414522	Dreisitzer	786,60

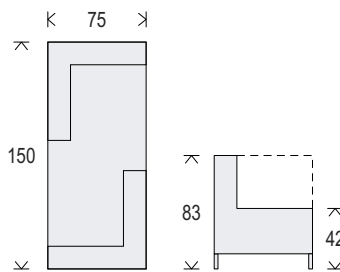

Couchtisch rund K



Einsäulentisch, Vierfußgestell, Tischplatte rund, melaminbeschichtet, D 600, H 350 mm
ekz-Nr. EUR/Stück
9414607 Weiß 364,30

Pause



Immer in Balance. Pause ist eine hoch entwickelte Version eines modularen Empfangs- und Freizeitmöbels. Der Komfort der Kernmodule wurde vorsichtig ausbalanciert, um eine Sitzgelegenheit im Stil einer Bank zu schaffen, bei der genau die richtige Nachgiebigkeit mit einer stützenden Rückenlehne kombiniert wurde. Die Rückenlehne ist fest installiert. Zweisitzer, Sitzfläche in Schwarz

ekz-Nr.	EUR/Stück
9412860-9001	1936,50



Weitere Kombinationsmöglichkeiten, wie in den Bildbeispielen gezeigt, auf Anfrage!



2-farbiges Polster gegen Aufpreis

PAM



Formschöner Polstersessel mit Massivholzfüßen Buche B 730, H 890, SH 440, T 720 mm

ekz-Nr.	EUR/Stück
9515626-9001	385,00



X+ Xtreme plus
Die passenden Bezugsstoffe finden Sie auf Seite 321/322. Geben Sie bitte bei Ihrer Bestellung zusätzlich zur ekz-Nr. den 4-stelligen Farbcode für den gewünschten Bezugsstoff an.

Raum-in-Raum-Lernzone

Sich zurückziehen, im Trubel eine ruhige Ecke finden, eine Raum-in-Raum-Architektur der besonderen Art erleben – abgetrennt und doch nicht isoliert. So kann man sich auf die Gesprächspartner konzentrieren und doch das Geschehen im Raum verfolgen. Unsere Möbelsysteme eignen sich für viele Zwecke und sind auch für Ihren Loungebereich ideal.



Wall in



Einzelne Sitzelemente mit Rückenpaneel für Warte- und Gesprächsräume. Die Elemente haben wahlweise 1-, 2- oder 3-seitig eine fest montierte Rückwand und können individuell untereinander kombiniert werden. Die Unterkonstruktion der Elemente besteht aus Holzwerkstoff mit Polsterung:

- Sitzelemente aus mehrlagigem Schnittschaum, Dichte 35/40 kg/m³ und 80 kg/m³, Bezug Xtreme plus
- Sitzrücken aus Schnittschaum, Dichte 35 kg/m³ und 40 kg/m³, Bezug Xtreme plus
- Paneele aus Formschaum, Dichte 65 kg/m³, Bezug Nexus Ne-15/0015 Gestell Rundrohr mit Tellerfüßen.

Paneele sind standardmäßig bezogen mit Bezug Nexus – Farbe Anthrazit – andere Farben siehe untenstehende Übersicht

ekz-Nr.		EUR/Stück
9415200-9001	Mittelement, B 700, H 1480, SH 420, T 830 mm	615,90
9415202-9001	Außenelement rechts, B 700, H 1480, SH 420, T 830 mm	847,70
9415204-9001	Außenelement links, B 700, H 1480, SH 420, T 830 mm	847,70
9415206-9001	Einzelement, B 960, H 1480, SH 420, T 830 mm	965,70

Nexus – Bezugsstoffe für Wall-in-Paneele

Wünschen Sie für die Paneele eine andere Farbe?

Ergänzen Sie bitte bei Ihrer Bestellung den untenstehenden 4-stelligen Farbcode für den gewünschten Nexus-Bezugsstoff.

Zusammensetzung: 100 % Polyester | **Gewicht:** 300 g/m² | **Scheuerfestigkeit:** DIN EN ISO 12947-2, 100.000 Martindale-Scheuertouren | **Feuersicherung:** Zigaretten-/Streichholztest BS EN 1021/1+2 | **Lichtechtheit:** 5 (BS EN ISO 105 – B02) | **Reinigung:** Regelmäßig absaugen. Bei Flecken die gesamte Polsterfläche anfeuchten und abwischen.

Wunderbare Rückzugsorte



Das Sesselprogramm Soho eignet sich perfekt für die Kombination mit den Raumtrennwänden SCREENIT A 30. Die Wände werden nicht miteinander verbunden, um die Option der Wandelbarkeit zu erhalten. So lassen sich akustisch beruhigte Lern-, Lese- und Arbeitsinseln schaffen.



Informationen zu den Schallschutzwänden SCREENIT finden Sie auf Seite 273.



Informationen zum Möbel Soho finden Sie auf Seite 148.



X+ Xtreme plus

Die passenden Bezugsstoffe finden Sie auf Seite 321/322. Geben Sie bitte bei Ihrer Bestellung zusätzlich zur ekz-Nr. den 4-stelligen Farbcode für den gewünschten Bezugsstoff an.



Ne-11
0011



Ne-6
0006



Ne-5
0005



Ne-10
0010



Ne-15
0015

Solo



Klassischer Ein- oder Zweisitzer in 2 Sitzhöhen, Innenleben mit Nosagfederung auf Grundplatte, gepolstert mit formstabilem Schaumstoff, Gestell aluminiumfarbig



Solo Einsitzer		
Sitzhöhe 460 mm		
ekz-Nr.		EUR/Stück
9413549-9001	Stoff	430,60
9413549-9016	Kunstleder	393,30

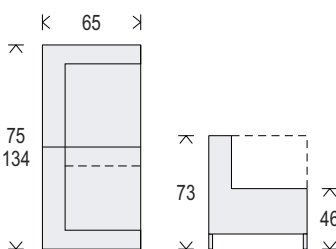

Elefante



Angenehm auffallen – und gleichzeitig neue Lieblings-Leseplätze schaffen? Der Ohrensessel Elefante bietet Lesern ein Höchstmaß an Komfort und lädt zum gemütlichen Verweilen ein. B 800, H 1140, SH 430, T 850 mm

ekz-Nr.	EUR/Stück
9415020-9001	804,20

Solo Zweisitzer

Sitzhöhe 460 mm

ekz-Nr.		EUR/Stück
9413569-9001	Stoff	540,30
9413569-9016	Kunstleder	490,60



Conic I



Überzeugt durch hervorragenden Komfort. Mit und ohne Kopfstütze, Gestell verchromt, B 730, H 810, SH 490, T 660 mm

ekz-Nr.	EUR/Stück
9412810-9001	849,70



Ibiza



Die Loungesitzmöbel mit ihren hohen Rücken tragen gezielt zum Wohlbefinden bei. Sie sind als Einzelsessel und als Zwei- oder Dreisitzer erhältlich. Die voll umpolsterte Sitz- und Rückenfläche umschließt sanft den Körper und erlaubt es, sich einfach fallen zu lassen. Das elegante Design macht das Möbel zum Eye-Catcher in Ihrem Loungebereich. Ibiza ist flexibel erweiterbar und ermöglicht eine variable Umstellung, sodass bei einem Umzug keine Neuanschaffung notwendig ist. Die stützende Form der Rücken- und Armlehnen sorgt für ein entspanntes Sitzgefühl und eine bessere Körperhaltung. H 770, SH 440, T 620, ST 500 mm

ekz-Nr.		EUR/Stück
9515267-9001	Sessel, B 710, SB 510 mm	452,30
9515268-9001	Zweisitzer, B 1220, SB 1020 mm	747,30
9515269-9001	Zweieinhalbsitzer, B 1730, SB 1510 mm	1086,80



Circ



Rundum cool – einfach Circ! Lässig und stylish lässt Circ die Herzen höher schlagen. Der Designersessel mit konischem verchromtem Vierfußgestell aus Rundstahl D 12 mm und aufwendiger Verarbeitung kombiniert futuristische Formensprache mit echtem Sitzvergnügen. B 810, SB 570, H 870, SH 400, T 770, ST 560 mm

ekz-Nr.	EUR/Stück
9515276-9001	900,50



Oppo



Entspannung garantiert. Relaxmöbel in 2 Größen erhältlich, Small und Large, mit und ohne Armlehne. Gestell aus Stahl und Holz, formverschäumtes Polyurethan, bezogen mit Stoff, Fußplatte aus grau lackiertem Stahl, Drehuntergestell mit automatischer Rückfederung

ekz-Nr.		EUR/Stück
9414092-9001	Small ohne Armlehnen, B 700, H 770, SH 390, T 900 mm	2003,80
9414084-9001	Small mit Armlehnen, B 790, H 730, SH 390, T 900 mm	2685,80
9414088-9001	Large ohne Armlehnen, B 700, H 1050, SH 390, T 900 mm	2053,40
9414080-9001	Large mit Armlehnen, B 790, H 1050, SH 390, T 900 mm	2736,50



Xtreme plus

Die passenden Bezugsstoffe finden Sie auf Seite 321/322. Geben Sie bitte bei Ihrer Bestellung zusätzlich zur ekz-Nr. den 4-stelligen Farbcode für den gewünschten Bezugsstoff an.



Sissi



Ein Sessel – mehrere Sitzpositionen. Flexibel und im Design auf das Wesentliche reduziert. Der obere Teil fungiert als Rückenstütze, Armlehne oder als Arbeitsoberfläche, ganz nach Wunsch. Er besteht aus formstabilem Polyurethanschaum auf einem Metallrahmen.

Allseitig umpolstert in vielen Stoffen und Farben erhältlich, mit Gleitern aus schwarzem Gummi. B 700, H 800, SH 450, T 700 mm

ekz-Nr.	EUR/Stück
9415077-9001	819,00



Sorriso



Sorriso – auf Italienisch „das Lächeln“ – ist ein Besuchersessel, der sowohl im Büro- als auch im Loungebereich gestalterische Akzente setzt. Durch sein einzigartiges Design und die hochwertige Verarbeitung passt er zu einem breiten Spektrum moderner Büroausstattungen. Der Sessel ist auf einem Tellerfuß, auf einem Fußkreuz und als Kufengestell lieferbar.

B 800, H 750, SH 480, T 600 mm

ekz-Nr.		EUR/Stück
9414970-9001	Mit Tellerfuß	456,50
9414980-9001	Mit Kufengestell	366,40
9414985-9001	Mit Fußkreuz	492,70



Sessel



Zweisitzer



Zweieinhalbsitzer

Cline



Auf Cline vergisst man gerne die Zeit und bleibt länger sitzen als geplant! Das geradlinige und moderne Design lenkt die Blicke auf sich. Der mit Wellenfedern verstärkte Sitz ermöglicht ein entspanntes Sitzen und bietet eine moderne Wohlfühlzone im hektischen Alltagsleben.

H 720, SH 420, T 750, ST 480 mm

ekz-Nr.

EUR/Stück

9515195-9001	Sessel, B 885, SB 510 mm	690,30
9515196-9001	Zweisitzer, B 1395, SB 1020 mm	1091,90
9515197-9001	Zweieinhalbsitzer, B 1905, SB 1530 mm	1370,30



Jaks – Sitzbank kreuzförmig



Einladend, ungewöhnlich und modular. Durch seine Kreuzform bietet das Möbelstück als Einzelsitzer bis zu 4 Personen Platz: für eine Begegnung in zwangloser Umgebung, eine kleine Pause oder für Arbeiten mit dem Laptop. B 1350, H 480, T 1350 mm

ekz-Nr.

EUR/Stück

9412800-9001		1421,70
--------------	--	---------



One 600



Ist es ein Hut? Ist es ein Ufo? Nein, es ist One 600! Die runde Sitzlandschaft versetzt jeden in Erstaunen. Als Super-Eyecatcher zieht das bequeme Sitzplateau alle Blicke auf sich und ist dadurch ein tolles Designelement für jede Bibliothek. B 1600, SB 500 mm, H 750, SH 450, T 1600, ST 500 mm

ekz-Nr.	EUR/Stück
9515290-9001	1884,70

THE HUT

Ein Haus im Haus – dieses Möbelstück verbindet auf spielerische Weise mehrere Funktionen:

- eine Höhle als Rückzugsort für Groß und Klein
- ein Blickfang – denn wer erwartet schon ein Haus in einer Bibliothek
- ein akustisch beruhigter Bereich zum Lesen, Lernen, Chillen und Genießen
- ein dekoratives Möbelstück, das die Raumakustik verbessert.

Innenmaß: B 1880, H 2270, T 1870 mm

ekz-Nr.	Beschreibung	EUR/Stück
9415228-9037		3201,70
9415229-9037	Mit Kabelführung für Beleuchtung	3285,30
9415232	Beleuchtung für The Hut	112,90

HALF A HUT

Innenmaß: B 1880, H 2270, T 970 mm

ekz-Nr.	Beschreibung	EUR/Stück
9415230-9037		2569,60
9415231-9037	Mit Kabelführung für Beleuchtung	2665,30
9415232	Beleuchtung für The Hut	112,90



Die Farbmuster für den Polsterstoff Radio finden Sie auf Seite 277. Preise gelten jeweils nur für die Umhausung mit Rückwand



THE HUT



Sofa THE HUT



Neben einer losen Möblierung aus Sitzsack, Poufs oder Tischen mit Stühlen, lässt sich The Hut auch mit einem passenden Sofa ausstatten. Noch einen Beistelltisch dazu stellen und schon steht einem entspannten Beisammensein oder konzentriertem Arbeiten nichts mehr im Weg.

Maße: B 1760, H 1450, SH 450, T 550 mm

ekz-Nr.		EUR/Stück
9515168-9037		1946,80
9515169-9037	Mit Steckdosen	2065,20



Die Farbmuster für den Bezugsstoff Radio finden Sie auf Seite 277.



SOUND BOOTH



Eine sinnvolle Ergänzung zu den Akustikelementen „Trennwände SCREENIT“ aus Kapitel „Akustik“. Optisch und akustisch mit den gleichen Features ausgestattet, lässt sich jeder Lernbereich um eine gemütliche Kommunikationsecke erweitern. Sound Booth gibt es mit und ohne fest eingebaute Steckdosen.

Maße: B 1700, H 1400, SH 500, T 700, ST 500 mm

ekz-Nr.		EUR/Stück
9415216-9037		2268,60
9415217-9037	Mit Steckdosen	2449,70



Die Steckdosen sind in Silber inkludiert – Schwarz oder Weiß auf Anfrage.
Die Farbmuster für den Bezugsstoff Radio finden Sie auf Seite 277.



Sofa HALF A HUT



Maße: B 860, H 1450, SH 500, T 550 mm

ekz-Nr.		EUR/Stück
9515170-9037		1331,80
9515171-9037	Mit Steckdosen	1409,90



Die Steckdosen sind in Silber inkludiert – Schwarz oder Weiß auf Anfrage.
Die Farbmuster für den Bezugsstoff Radio finden Sie auf Seite 277.

Polsterstoff Atlantik

Geben Sie bitte bei Ihrer Bestellung zusätzlich zur ekz-Nr. den nebenstehenden 4-stelligen Farbcode für den gewünschten Bezugsstoff an.



Rot
4089



Türkis
7030



Grün
8054



Blau
6041



Grau
0011

Stoff: 100 % Polyester | **Gewicht:** 530 g/m² (Stoffbreite 1500 mm) | **Scheuerfestigkeit:** DIN EN ISO 12947-2, 110.000 Martindale-Scheuertouren | **Feuersicherung:** DIN EN ISO 1021 Teil 1+2 | **Lichtechtheit:** 5 (DIN EN ISO 105 – B02) | **Reibeechtheit:** nass/trocken 4 – 5 (ISO 105 – X12)
Reinigung: Trocken ausbürsten oder absaugen. Mit feuchten Tuch abreiben.



90degree



Einladend und komfortabel empfängt das Elementpolstermöbel seine Gäste. Es ist der perfekte Platz nicht nur für Besucher, sondern auch für Mitarbeiter, um Gespräche zu führen und Wartezeiten zu nutzen. Selbsttragender Aufbau aus Holzwerkstoffen und Massivholz, Sitz mit Federn und FCKW-freiem Polsterschaum, Füße aus Flachstahl verchromt. Sitz- und Rückenkorpus sind im Standard in Anthrazit ausgeführt – andere Farben auf Anfrage. Rückenkissen farbig

Maße: SB 750, H 415/775, ST 750, T 1050

ekz-Nr.		EUR/Stück
9415087-9001	Bezug Xtreme plus	1553,50
9415087-9041	Bezug Europost/Luna	2051,40
9415088-9001	Bezug Xtreme plus	1323,80
9415088-9041	Bezug Europost/Luna	1719,10



Die Steckdosen sind in Silber inkludiert, Schwarz oder Weiß auf Anfrage. Die Farbmuster für den Polsterstoff Xtreme plus finden Sie auf Seite 321/322. Die Farbmuster für den Bezugsstoff Europost/Luna finden Sie auf Seite 147.



Peep



Als Sichtschutz, Trennwand oder Dekoelement tritt Peep seinen Dienst an. Dabei beweist das akustisch wirksame Standpanel täglich Flexibilität nämlich durch seine 360°-Drehbarkeit und wechselfähige Hussen. Damit setzen Sie immer wieder aufs Neue farbige Akzente. Die Stoffhussen können aufgrund des umlaufenden Reißverschlusses bequem gewechselt werden. Damit ist ein schneller Farbwechsel oder das Waschen der Hussen möglich.

Lamellenbreite 600 mm, Bodenplatte B 600, T 300 mm
 Gesamtmaße B 800, H 1650, T 250 mm
 Absorptionsfläche einseitig 1,3 m²
 Elementstärke 50 mm
 Schallabsorptionsgrad $\alpha = 0,5$

ekz-Nr.	EUR/Stück
9515172-9041	955,30



Preis gilt für
 - Bezug mit Stoff Europost/Luna – siehe Seite 147
 - Ersatzhussen auf Anfrage



CONNECTING SEATS



Ein Stuhl mit allen Möglichkeiten. Der Connecting Seat kann zu einer langen Reihe kombiniert werden, die dann als Sofa fungiert und gleichzeitig Sichtschutz und Schallabsorber ist. Lässt sich toll um Säulen herum anordnen! Der Stuhl ist mit Rollen ausgestattet und so leicht verschiebbar, ob als Einzelelement oder als über die integrierten Reißverschlüsse verkettetes Sofa.

Maße: B 450, H 1450, T 450 mm

ekz-Nr.	Beschreibung	EUR/Stück
9515137-9037	Ohne Reißverschluss	477,00
9515138-9037	Reißverschluss doppelseitig	497,90
9515139-9037	Reißverschluss rechts	487,40
9515140-9037	Reißverschluss links	487,40



Die Farbmuster für den Bezugsstoff Radio finden Sie auf Seite 277.



viswall



viswall bringt offene Raumgestaltung in Einklang mit Vertraulichkeit und Schutz vor Ablenkung. Der Raumteiler als zweiflügeliges Abschirmelement konzipiert, besteht aus frei drehbaren Lamellen, die auf einer stabilen Bodenplatte (weißaluminium) verankert sind. Je nach Wunsch erlauben die stoffbezogenen Flügel durch ihre Drehbarkeit leichte Transparenz, offenen Durchblick oder komplette Abschirmung. Durch die spitz auslaufenden Enden der Bodenplatten können die Module gereiht werden oder in unterschiedliche Richtungen weisen. Die beiden Flügel lassen sich unabhängig voneinander drehen.

Lamellenbreite 380 mm, Bodenplatte B 800, T 280 mm
 Gesamtmaße B 800, H 1650, T 280 mm
 Absorptionsfläche einseitig 1,3 m²
 Lamellenstärke 40 mm
 Schallabsorptionsgrad $\alpha = 0,45$

ekz-Nr.	EUR/Stück
9414784-9008	Ohne Akustikfüllung 726,60
9414784-9040	Mit Akustikfüllung 818,70



Preise gelten für
 - Bezug mit Stoff Atlantik – siehe Seite 156
 - Fußplatte weißaluminium



Die Abbildung zeigt das Sofa Moog mit Bezug OX und den Beistelltisch mit dem Stoffbezug Quilt. Dieser ist auf Anfrage erhältlich.



Soft Table 60

Roll 100



Die Farben der Bezugsstoffe OX finden Sie auf Seite 258/259.

Set Dreamy



Das Set besteht aus:

1x Sofa Moog, 2x Sessel Moog, 1x Soft Table 60

ekz-Nr.		EUR/Stück
9515617-9045	Mit Stoffbezug OX	592,70
9515617-9046	Mit Stoffbezug Nordic Fabric fire resistant	863,50

Sofa Moog



Füllvolumen 1060 l, Gewicht 19 kg, B 1950, H 650, SH 400, T 1000 mm

ekz-Nr.		EUR/Stück
9515609-9045	Mit Stoffbezug OX	274,40
9515609-9046	Mit Stoffbezug Nordic Fabric fire resistant	377,00

Sessel Moog



Füllvolumen 730 l, Gewicht 15,5 kg, B 1250, H 650, SH 400, T 950 mm

ekz-Nr.		EUR/Stück
9515608-9045	Mit Stoffbezug OX	195,00
9515608-9046	Mit Stoffbezug Nordic Fabric fire resistant	272,50



Bezugsstoff Nordic Fabric fire resistant (-9046)

Nordic Fabric ist ein Bezugsstoff in etwas gedeckteren Farben als Pendant zu den kräftigen Farben der Bezugsgruppe OX. Der größte Vorteil liegt allerdings in den feuerhemmenden Eigenschaften dieses Stoffes.

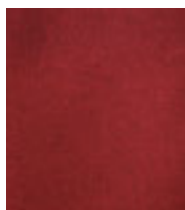

Rot
0001



Türkis
0002



Pumpkin/Orange
0003

Stoff: 100 % Polyester | Gewicht: 380 g/m² | Feuerhemmend | Waschbar bis 40 °C

Roll 85



Füllvolumen 300 l, Gewicht 7 kg,
D 880, H 600 mm

ekz-Nr.		EUR/Stück
9515613-9045	Mit Stoffbezug OX	125,60
9515613-9046	Mit Stoffbezug Nordic Fabric fire resistant	157,80

Roll 100



Füllvolumen 400 l, Gewicht 8,7 kg,
D 1000, H 650 mm

ekz-Nr.		EUR/Stück
9515614-9045	Mit Stoffbezug OX	141,80
9515614-9046	Mit Stoffbezug Nordic Fabric fire resistant	165,60



Die Abbildung zeigt das Modell Seat als Ein- und Zweisitzer sowie den Beistelltisch mit dem Stoffbezug Quilt. Dieser ist auf Anfrage erhältlich.

Sofa Seat



Füllvolumen 820 l, Gewicht 15 kg, B 1500, H 850, SH 400, T 1000 mm

ekz-Nr.		EUR/Stück
9515615-9045	Mit Stoffbezug OX	229,40
9515615-9046	Mit Stoffbezug Nordic Fabric fire resistant	264,50

Set Happy



Das Set besteht aus:

1x Sofa Seat, 2x Sessel Seat, 1x Soft Table 60

ekz-Nr.		EUR/Stück
9515616-9045	Mit Stoffbezug OX	424,10
9515616-9046	Mit Stoffbezug Nordic Fabric fire resistant	527,50

Sessel Seat



Füllvolumen 400 l, Gewicht 6,7 kg, B 800, H 850, SH 400, T 1000 mm

ekz-Nr.		EUR/Stück
9515604-9045	Mit Stoffbezug OX	124,70
9515604-9046	Mit Stoffbezug Nordic Fabric fire resistant	152,20



Lime/Gelb
0005



Silver
0006



Beige/Concrete
0007

Geben Sie bitte bei Ihrer Bestellung zusätzlich zur ekz-Nr. den 4-stelligen Farbcode für den gewünschten Bezugsstoff an.



Couchtisch Kaleox

Einsäulentisch, Fußplatte rund, Edelstahl satiniert, Tischplatte rund, HPL, D 800, H 400 mm

ekz-Nr.	Farbe	EUR/Stück
9414610	Weiß	500,90



Couchtisch rund K

Einsäulentisch, Vierfußgestell, Tischplatte rund, melaminbeschichtet, D 600, H 350 mm

ekz-Nr.	Farbe	EUR/Stück
9414607	Weiß	364,30



Couchtisch

Vierfußgestell, Gestell alufarben lackiert, Tischplatte melaminbeschichtet, H 400, T 600 mm



ekz-Nr.	Maße	EUR/Stück	ekz-Nr.	Maße	EUR/Stück
9401364	B 600 mm, schwarz	239,10	9401366	B 1200 mm, schwarz	273,20
9401365	B 600 mm, weiß	239,10	9401363	B 1200 mm, weiß	273,20

Couchtisch Entree

Für klassische Eleganz im Eingangsbereich sorgt der Couchtisch Entree. Die schwebend montierte Klarglasplatte des maßangefertigten Tisches liegt fest auf dem verchromten Gestell aus Vierkantrrohr. Die Stabilität des Couchtisches wird durch ein verschweißtes Gestell aus Vierkantrrohr gewonnen, sodass Entree besonders standfest und sicher ist.

H 425, T 600 mm

ekz-Nr.	Maße	EUR/Stück
9515249	B 600 mm	462,80
9515250	B 1000 mm	510,30



Zeitschriftentisch Z

Zeitschriften mal anders präsentieren. Warum nicht gleich da präsentieren, wo sie gelesen werden? Dieser Tisch stellt eine interessante Alternative zu den üblichen Couchtischen dar. Eine offene, leicht zugängliche Ablage-/Präsentationsfläche, durch eine aufgelegte Glasplatte geschützt, geben diesem Möbel sein eigenes unverwechselbares Gesicht. Das Möbel wird vormontiert, das heißt gebrauchsfertig angeliefert.

ekz-Nr.	Maße	Pk 1	Pk 2
9231380	Mit Rollen, H 541 mm	1554,40	1656,50
9231381	Mit Möbelfüßen, H 533 mm	1445,90	1548,00





Couchtisch LD



Sofatisch mit weißer HPL-Kompaktplatte in abgerundeter Dreiecksform, Kante schwarz, Gestell verchromt, Plattenmaß 970 x 800 x 800 mm, H 400 mm

ekz-Nr.	EUR/Stück
9515277	450,20

Couchtisch Royal



Klar, kubistisch und reduziert ist dieser Couchtisch mit seinem Gestell aus geschliffenem Edelstahl ein optischer Hingucker. Auf dem filigranen Gestellrahmen aus 15 x 15 mm starken Profilen wird die Tischplatte aus weißer Vollkernplatte aufgelegt.

ekz-Nr.		EUR/Stück
9515251	B 450, H 450, T 450 mm	633,40
9515252	B 900, H 350, T 600 mm	967,70



Roll 100

Soft Table 60

Soft Table 40



Füllvolumen 85 l, Gewicht 3 kg, B 450, H 400, T 450 mm

ekz-Nr.		EUR/Stück
9515611-9045	Mit Stoffbezug OX	49,20
9515611-9046	Mit Stoffbezug Nordic Fabric fire resistant	63,30

Soft Table 60



Füllvolumen 170 l, Gewicht 5 kg, B 650, H 400, T 650 mm

ekz-Nr.		EUR/Stück
9515612-9045	Mit Stoffbezug OX	75,30
9515612-9046	Mit Stoffbezug Nordic Fabric fire resistant	88,50

Beistelltisch



ekz-Nr.		Pk 1	Pk 2
9317611	B 800, H 400 mm, T 800 mm	674,20	762,00
9317612	Inkl. Vorbereitung Elektrifizierung 1-seitig	728,10	815,90
9317613	Inkl. Vorbereitung Elektrifizierung 2-seitig	782,10	869,80

Hinweis zu Vorbereitung Elektrifizierung 1-seitig/2-seitig:
Der Einsatz (siehe Seite 170) muss separat bestellt werden, da die Steckplätze individuell zusammengestellt werden können.





SMS Box



Ein Hocker mit Stauraum: Durch die Rollen lässt er sich auch beladen von A nach B verschieben. Er besteht aus einer Unterkonstruktion aus Holzwerkstoff mit unterfüttertem Stoffbezug. Der Clou: ein integriertes Staufach mit abnehmbarem Deckel. Ein Reißverschluss verleiht dem Hocker sein einzigartiges Aussehen.

B 370, H 500, T 370 mm

ekz-Nr.		EUR/Stück
9415116-9037	Ohne Rollen	218,30
9415117-9037	Mit Rollen	230,90



Move



Der Hocker besteht aus einer Unterkonstruktion aus Holzwerkstoff mit unterfüttertem Stoffbezug. Die Holzunterkonstruktion garantiert Langlebigkeit. Belastbar bis max. 130 kg.

Eckig, B 500, H 440, T 500 mm

ekz-Nr.	EUR/Stück
9415119-9017	145,60

Rund, D 550, H 440 mm

ekz-Nr.	EUR/Stück
9415120-9017	145,60



Pause



Niedriger Rollhocker, Stahlrohrrahmen in poliertem Chrom, mit Rollen Durchmesser 60 mm, B 420, H 480, T 420 mm

ekz-Nr.	EUR/Stück
9415118-9001	587,60



X+ Xtreme plus

Die passenden Bezugsstoffe finden Sie auf Seite 321/322. Geben Sie bitte bei Ihrer Bestellung zusätzlich zur ekz-Nr. den 4-stelligen Farbcode für den gewünschten Bezugsstoff an.



Pocket



Hocker mit runder Sitzfläche, D 350, H 460 mm

ekz-Nr.		EUR/Stück
9413210	Buche natur	86,70
9413211	Schwarz gebeizt	91,80



George



Hocker mit quadratischer Sitzfläche, B 350, H 460, T 350 mm

ekz-Nr.		EUR/Stück
9413220	Buche natur	88,80
9413221	Schwarz gebeizt	93,90

Die beiden Hocker Pocket und George sind klein, stapelbar und im Handumdrehen verstaut. Seine abgewinkelten Beine machen den Hocker äußerst stabil. Hockergestell aus Rundrohr verschweißt, Sitzfläche aus Schichtholz 7 mm stark, sechsfach verleimt, Gestell verchromt



Weitere Barhocker finden Sie auf Seite 145.



Ergo XL



Ergo bringt Menschen in Form: Die spezielle Konstruktion fördert den Bewegungsdrang – ein einzigartiges Sitzerlebnis auf hohem ergonomischen Niveau. Beweglich gelagerte Sitzfläche, die sich während des Sitzens nach vorne neigt und die Haltung positiv beeinflusst. Darüber hinaus ist die Sitzhöhe von 520 mm bis 770 mm individuell einstellbar. Der Sitz ist stoffbezogen und hat einen Durchmesser von 300 mm. Die Fußplatte besteht aus Aluminium.

D 300, H 520 bis 770 mm

ekz-Nr.		EUR/Stück
9414500-9031	Sitzpolster schwarz	277,40

Radio – Bezugsstoffe für Hocker SMS Box

Stoff: 100 % Polyester | **Gewicht:** 560 g/lfm (Stoffbreite 140 cm) | **Feuersicherung:** B1 EN 1021/1_2 | **Lichtechntheit:** 6 (DIN EN ISO 105 – B02) | **Reibechtheit:** nass/trocken 4–5 (ISO 105 – X12)
Andere Stofffarben und -qualitäten wie z. B. schwer entflammbare Stoffe auf Anfrage.



Rot
4528



Grün
7541



Blau
6575



Schwarz
8033



Grau
8532

Reinigung: Regelmäßig absaugen. Bei Flecken die gesamte Polsterfläche anfeuchten und abwischen.



K Ø 73 X

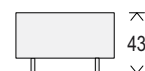
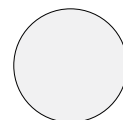

Pebble



Kommunikationsinseln für Groß und Klein. Ein intelligentes Sitzkonzept, bei dem sowohl Erwachsene wie auch Kinder zwanglos zusammentreffen, kommunizieren, spielen oder einfach nur chillen können.

ekz-Nr.		EUR/Stück
9412909-9001	Hocker	645,80
9412920-9001	Hocker mit seitlicher Aussparung	661,40



X+ Xtreme plus

Die passenden Bezugsstoffe finden Sie auf Seite 321/322. Geben Sie bitte bei Ihrer Bestellung zusätzlich zur ekz-Nr. den 4-stelligen Farbcode für den gewünschten Bezugsstoff an.



Foggia

Farbenfroher Stapelhocker, Sitzfläche aus schlagfestem Kunststoff



Gestell silberfarben

ekz-Nr.		EUR/Stück
9414505	Rot	31,10
9414506	Gelb	31,10
9414507	Blau	31,10
9414508	Schwarz	31,10

Gestell schwarz

ekz-Nr.		EUR/Stück
9414510	Rot	31,10
9414511	Gelb	31,10
9414512	Blau	31,10
9414513	Schwarz	31,10

K 32 X



Phönix – Bezugsstoffe für Hocker Move

Stoff: 100 % Polyester | **Gewicht:** 285 g/m², 400 g/lfm (Stoffbreite 140 cm) | **Scheuerfestigkeit:** 100.000 Martindale-Scheuertouren | **Feuersicherung:** EN 1021 - 1: 2006, EN 1021 - 2: 2006, BS 7176: 2007 low hazard | **Lichteuchtigkeit:** 6 | **Reibechtheit:** 4
Andere Stofffarben und -qualitäten wie z. B. schwer entflammbare Stoffe auf Anfrage.



Rot
0592



Orange
0590



Hellgrün
0533



Blau
0598



Schwarz
0599

Reinigung: Regelmäßig absaugen. Bei Flecken die gesamte Polsterfläche anfeuchten und abwischen.



Violett

Lümmel/Laxxer

Asymmetrie zum Variieren. Der Lümmel und sein großer Bruder Laxxer machen einfach gute Laune und bieten vielfältige Sitzpositionen. Hochwertiger Polsterschaum, der in einem Block aus Qualitäts-Kaltschaum hergestellt wird. Dieses Produktionsverfahren garantiert lange Haltbarkeit und Formtreue. Der Block umgibt den Sessel an den Seiten, sodass er bequem gepolstert ist und viele Sitzmöglichkeiten bietet. In seinem Innern ist ein langlebiger Echtholzrahmen, der dem Sitz die nötige Stabilität verleiht.



Lümmel

Breite 310 mm

ekz-Nr.		EUR/Stück
9411800-9020-0001	Schwarz	125,20
9411800-9020-0002	Pink	125,20
9411800-9020-0003	Violett	125,20
9411800-9020-0004	Taupe	125,20
9411800-9020-0005	Petrol	125,20
9411800-9020-0006	Rot	125,20
9411800-9020-0007	Dunkelgrün	125,20
9411800-9020-0008	Orange	125,20
9411800-9020-0009	Hellgrün	125,20
9411800-9020-0010	Dunkelblau	125,20

Laxxer

Breite 470 mm

ekz-Nr.		EUR/Stück
9413980-9020-0001	Schwarz	226,10
9413980-9020-0002	Pink	226,10
9413980-9020-0003	Violett	226,10
9413980-9020-0004	Taupe	226,10
9413980-9020-0005	Petrol	226,10
9413980-9020-0006	Rot	226,10
9413980-9020-0007	Dunkelgrün	226,10
9413980-9020-0008	Orange	226,10
9413980-9020-0009	Hellgrün	226,10
9413980-9020-0010	Dunkelblau	226,10

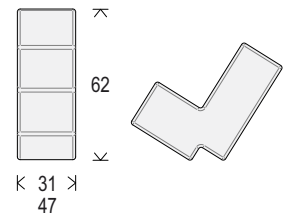

Dunkelblau



Hellgrün



Orange



Dunkelgrün



Rot



Petrol



Taupe



Violett



Pink



Schwarz



Orange

Braun

Fatboy



Bequemer Sitzsack aus Hightech-Nylon mit Styroporperlenfüllung, doppelt gesichert mit großem Reißverschluss und breitem Klettband, Bezug feucht abwaschbar. Die Sitzsäcke sind perfekt für eine entspannte Leserrunde oder eine Schmökerstunde alleine.

Fatboy Junior

Der Fatboy im Kleinformat eignet sich überall dort, wo nur wenig Platz zur Verfügung steht. Empfohlen für Kinder bis 8 Jahre.

B 1000, T 1300 mm

ekz-Nr.		EUR/Stück
9411833	Türkis	125,30
9411831	Limone	125,30
9413190	Dunkelblau	125,30
9411830	Orange	125,30
9411832	Rot	125,30
9413192	Anthrazit	125,30
9413193	Braun	125,30

Fatboy Original

Das ist der bekannte Sitzsack, zeitlos im Design und vielseitig in den Möglichkeiten. Reinsetzen, entspannen und genießen.

B 1400, T 1800 mm

ekz-Nr.		EUR/Stück
9411815	Türkis	167,30
9411811	Limone	167,30
9411812	Dunkelblau	167,30
9411810	Orange	167,30
9411813	Rot	167,30
9411816	Anthrazit	167,30
9411818	Braun	167,30



Türkis



Limone



Dunkelblau



Rot



Anthrazit



Bodenkissen W



Bodenkissen Z



Bodenkissen Q



Bodenkissen G - 2-teilig

Bodenkissen W/Z/G/Q

Unterschiedliche, leicht transportierbare und witzige Bodenkissen. Vom 2-teiligen Modell G, dessen runder Hocker auch mal als Tisch genutzt werden kann, über das übergroße Kissen Modell Q bis hin zur Sitzbank, stehen unterschiedliche Sitzelemente in vielen frischen Farben zur Verfügung.

ekz-Nr.		EUR/Stück
9412722-9021	Typ W, B 400, H 400, T 400 mm	121,00
9412732-9021	Typ Z, B 800, H 400, T 400 mm	151,00
9412742-9021	Typ G, B 400/400, H 400, T 660/400 mm	282,00
9412710-9021	Typ Q, B 800, T 800 mm	90,00



Bezugsstoffe für Bodenkissen W/Z/G/Q

Geben Sie bitte bei Ihrer Bestellung zusätzlich zur ekz-Nr. den nebenstehenden 4-stelligen Farbcode für den gewünschten Bezugsstoff an.

Stoffbezug Alcantara-ähnlich – abnehmbar und waschbar mit Schaumstoffkern in fester Sitzqualität.

Andere Stoffqualitäten wie z. B. schwer entflammable Stoffe auf Anfrage



Anthrazit
0470



Orange
0127



Dunkelrot
0801



Rot
0096



Dunkelblau
0941



Blau
0408



Schwarz
0901



Play



Füllvolumen 250 l, Gewicht 6,7 kg, B 800, H 850, SH 400, T 800 mm

ekz-Nr.		EUR/Stück
9515603-9045	Mit Stoffbezug OX	102,20
9515603-9046	Mit Stoffbezug Nordic Fabric fire resistant	127,40



Mini

Razz

Mini

Razz



Füllvolumen 340 l, Gewicht 7,1 kg, B 1100, H 900, SH 300, T 1250 mm

ekz-Nr.		EUR/Stück
9515606-9045	Mit Stoffbezug OX	113,00
9515606-9046	Mit Stoffbezug Nordic Fabric fire resistant	141,80



Die Farben der Bezugsstoffe Nordic Fabric fire resistant und den Bezugsstoff OX finden Sie auf Seite 258/259.

Geben Sie bitte bei Ihrer Bestellung zusätzlich zur ekz-Nr. den 4-stelligen Farbcode für den gewünschten Bezugsstoff an.



Papphocker

Überall sitzen, lesen, lachen, essen, zuhören, Spaß haben, diskutieren oder dekorieren ...

Die Hocker eignen sich auch als Beistelltisch, sind platzsparend, einfach und blitzschnell aufzubauen. Wellpappe, farbig bedruckt, Belastbarkeit 200 kg, B 325, H 444, T 325 mm

ekz-Nr.		EUR/Stück
8091405	Motiv Noten	16,90
8091416	Motiv Bücher	16,90
8091588	Motiv Fußball	16,90
8091589	Motiv Graffiti	16,90
8091590	Motiv Globetrotter	16,90

Steckhocker Motiv Holz

Ein Stückchen Natur in der Bibliothek. Holzwerkstoffplatten (MDF), farbig bedruckt mit UV-gehärtetem Schutzlack, Belastbarkeit 150 kg, B 295, H 420, T 295 mm

ekz-Nr.	EUR/Stück
8091594	21,90



Hörstation Margarita für 1 CD



Gehäuse und Bullauge aus bruchsicherem Polycarbonat, Gehäuse und Kopfhörer gelb RAL 1023, Wandhalter Motiv Margarita weiß RAL 9010, mit Bügel für Kopfhörer, inkl. externem Netzteil, B 450, H 450 mm

ekz-Nr.	EUR/Stück
8092283	1093,00



Hörstation Teddy für 1 CD



Gehäuse und Bullauge aus bruchsicherem Polycarbonat, Gehäuse und Kopfhörer rot RAL 3020, Wandhalter Motiv Teddy gelb, grün, blau, mit Bügel für Kopfhörer, inkl. externem Netzteil, B 468, H 500 mm

ekz-Nr.	EUR/Stück
8092272	1093,00



Hörstation Sonne für 1 CD



Gehäuse und Bullauge aus bruchsicherem Polycarbonat, Gehäuse und Kopfhörer rot RAL 3020, Wandhalter Motiv Sonne gelb RAL 1023, mit Bügel für Kopfhörer, inkl. externem Netzteil, B 500, H 500 mm

ekz-Nr.	EUR/Stück
8092261	1093,00



Hörstation DISCUS für 1 CD



Inkl. Kopfhörer in gleicher Farbe wie das Gehäuse, inkl. externem Netzteil, Polycarbonat, B 210, H 210, T 30 mm

ekz-Nr.		EUR/Stück
8092307-1000	Rot	905,15
	ähnlich RAL 3020	
8092307-2000	Blau	905,15
	ähnlich RAL 5002	
8092307-3000	Gelb	905,15
	ähnlich RAL 1023	
8092307-5000	Graphitgrau	905,15
	ähnlich RAL 7024	



Anwendungsbeispiel



Wandhalterung DISCUS



Für Hörstation DISCUS, mit Bügel für Kopfhörer und CD-Präsentier, Metall, dunkelgrau, B 207, H 312, T 50mm

ekz-Nr.	EUR/Stück
8092294	105,80



Einfach kurz Reinhören, bevor man Musik-CDs ausleiht? Unsere Hörstationen bieten Ihren Besuchern diese Möglichkeit. In der Hörstation selbst ist die CD immer sichtbar. Damit sie aber auch dort bleibt, lässt sich das Bullauge nur mit einem Spezialschlüssel öffnen. Das Wechseln der CD ist also nur durch das Bibliothekspersonal möglich. Das Herausnehmen der CD erfolgt durch leichtes Drücken auf den Kern des Players, die CD springt sofort heraus.

Die Station schaltet sich durch das Aufsetzen des Kopfhörers automatisch ein. Nach dem Zurückhängen endet das Abspielen nach wenigen Sekunden, dafür sorgt das einzigartige Stop-&-Go-System. Die Abhörlautstärke ist voreingestellt. Die verschleißfreien Sensortasten sind einfach zu bedienen, leichtes Antippen genügt. Die Track-Nummer leuchtet gut sichtbar im Display auf. Durch eine integrierte Schutzfunktion schaltet die Hörstation nach 20 Minuten automatisch ganz ab. Mit seiner Luftpolsterung ist der Kopfhörer ergonomisch dem Ohr angepasst und bietet ein hervorragendes Klangerlebnis in Hi-Fi-Qualität.

Sie möchten, dass Ihre Besucher CDs und Hörbücher in vollem Umfang hören und auch selbst wechseln können? Dann empfehlen wir einen CD-Player.



Hörstation Hit



Inkl. Kopfhörer und externem Netzteil, Aluminium, hellgrau, Kunststoffkabel schwarz

ekz-Nr.		EUR/Stück
8092204	1-fach, B 164, H 230, T 30 mm	1106,75
8092215	3-fach, B 164, H 550, T 30 mm	1990,30
8092226	5-fach, B 164, H 850, T 30 mm	2819,30



Kopfhörer für Hörstationen



Wird als zusätzlicher Kopfhörer verwendet, mit Kunststoffkabel, Telefonstecker und Ein-/Ausschaltautomatik

ekz-Nr.	EUR/Stück
8092237	240,40



Haken für Kopfhörer



zur Wandmontage und Aufhängung des zusätzlichen Kopfhörers der Hörstation, Metall grau, D 137, T 75 mm, inkl. Befestigungsmaterial

ekz-Nr.	EUR/Stück
8092250	66,20



Hörstation Hit mit Halterungen für CD-Hüllen



Inkl. Kopfhörer und externem Netzteil, Aluminium, hellgrau, Kunststoffkabel schwarz

ekz-Nr.		EUR/Stück
8092248	Für 2 CDs mit 2 CD-Hüllen-Halterungen, B 164, H 712, T 66 mm	1697,40
8092307	Für 3 CDs mit 3 CD-Hüllen-Halterungen, B 164, H 1000, T 66 mm	2204,00



Einfach kurz Reinhören, bevor man Musik-CDs ausleiht? Unsere Hörstationen bieten Ihren Besuchern diese Möglichkeit. In der Hörstation selbst ist die CD immer sichtbar. Damit sie aber auch dort bleibt, lässt sich das Bullauge nur mit einem Spezialschlüssel öffnen. Das Wechseln der CD ist also nur durch das Bibliothekspersonal möglich. Das Herausnehmen der CD erfolgt durch leichtes Drücken auf den Kern des Players, die CD springt sofort heraus.

Die Station schaltet sich durch das Aufsetzen des Kopfhörers automatisch ein. Nach dem Zurückhängen endet das Abspielen nach wenigen Sekunden, dafür sorgt das einzigartige Stop-&-Go-System. Die Abhörlautstärke ist voreingestellt. Die verschleißfreien Sensortasten sind einfach zu bedienen, leichtes Antippen genügt. Die Track-Nummer leuchtet gut sichtbar im Display auf. Durch eine integrierte Schutzfunktion schaltet die Hörstation nach 20 Minuten automatisch ganz ab.

Mit seiner Luftpolsterung ist der Kopfhörer ergonomisch dem Ohr angepasst und bietet ein hervorragendes Klangerlebnis in Hi-Fi-Qualität. Ein zweiter Kopfhörer kann angeschlossen werden, über beide Kopfhörer ist dieselbe CD zu hören.

Sie möchten, dass Ihre Besucher CDs und Hörbücher in vollem Umfang hören und auch selbst wechseln können? Dann empfehlen wir einen CD-Player.



Induktive Ladestation EVOLine® Square80



Kabeldurchführungen mit D 80 mm sind bei Schreibtischen Standard. Die serienmäßige Öffnung in der Tischplatte kann allerdings mehr bieten als ein Loch mit Deckel. EVOLine® Square80 bringt im 80-mm-Durchmesser auf Wunsch eine Steckdose, einen USB-Charger und einen Netzwerkanschluss unter. Selbst im geschlossenen Zustand macht der EVOLine® Square80 ein smartes Angebot: Der Schiebedeckel ist in der Qi-Version als induktive Ladestation ausgelegt, auf der geeignete Handys kabellos aufgeladen werden können. Alle nachfolgenden Artikel mit 1x VDE-Steckdose mit Netzanschlusskabel 3 m und 1x USB-Charger, B 107/181, T 96 mm

ekz-Nr.		EUR/Stück
9414223	Gehäuse schwarz	160,30
9414225	Gehäuse weiß	165,70
9414227	Gehäuse Edelstahloptik	165,70

Weiß



Schwarz



Edelstahloptik



Kabelsteigkanal



Führt die Kabel sicher von der Bodenauslassdose/vom Einspeisepunkt zur Thekenunterseite, Lieferlänge ca. 1000 mm, die Länge lässt sich über herausnehmbare Segmente in 100-mm-Schritten verkürzen

ekz-Nr.		EUR/Stück
9318520		63,10
9318522	Für max. Tischhöhe 1000 mm	99,50
9318524	Für max. Tischhöhe 1280 mm	103,10



EVOLine® vertical

Vertikale Energieversorgung, einfach aufstellbar und mit Datenanschlüssen zu erweitern. Geeignet für alle öffentlichen und nicht-öffentlichen Bereiche in einem Gebäude. Gehäuse aus Aluminium, silberfarben eloxiert, Standfuß aus Gusseisen massiv, schwarz, mit 3 Steckdosen, 60°, 16 A, mit Berührungsschutz, festes Netzanschlusskabel (Länge 3 m), 2 Telefon-T-Datenbuchsen, Deckel Aluminium, pulverbeschichtet schwarz

ekz-Nr.		EUR/Stück
9415089	D 245 mm (Fuß), D 40 mm (Säule), H 600 mm	310,10



Die Elektrifizierungsbausteine lassen sich auch nach Ihren persönlichen Bedürfnissen zusammenstellen. Wenden Sie sich dazu einfach an unser Team Service und Vertrieb Bibliotheksausstattung, Tel. 07121 144-420, Bibliotheksausstattung@ekz.de



Elektrifizierungsmodul



Fertigmodul zur nachträglichen Elektrifizierung Ihrer Arbeitsplätze – Auf-Tisch-Montage, bestückt mit 3 Energie- und 2 Datensteckdosen

ekz-Nr.		EUR/Stück
9414200	Aufgesetzt	78,80



Elektrifizierungsmodul



EVOLine® FlipTop Push Data S, 2 Schuko-Steckdosen, 2 Modulkupplungen Cat. 6 im Wechselmodul, Bürstenleiste, Gehäuse und Deckel Edelstahl gebürstet, 3 m Anschlusskabel schwarz mit Schuko-Winkelstecker, Einbaumaß B 195, T 157 mm

ekz-Nr.		EUR/Stück
9414229	Für Tischeinbau	200,40



Kabelkanal



Biegsamer Kabelkanal, der sich jeder gewünschten Thekenform/-länge flexibel anpasst, Liefereinheit besteht aus 18 Segmenten à 100 mm, Kunststoff silberfarben

ekz-Nr.		EUR/Stück
9315953		17,30



Kabeldurchlass



2-teilige Dose zur Verkleidung des Thekendurchlasses zum Kabelkanal, Deckel herausnehmbar, Durchmesser 80 mm, jederzeit nachrüstbar, Kunststoff

ekz-Nr.		EUR/Stück
9318146	Perlweiß	9,60
9318148	Grau	9,60
9318149	Weiß	9,60
9318145	Weißaluminium	9,60

• Werbung und Öffentlichkeitsarbeit

Im Rampenlicht

Zeigen Sie, was Sie zu bieten haben! Freier Zugang zu Informationen, Integration, Leseförderung oder kulturelle Veranstaltungen – punkten Sie mit Ihren Leistungen. Wir unterstützen Sie dabei mit unseren Artikeln für Ihre einzigartige Bibliothek.



Werbeserie „Bibliothek. Mehr als Du denkst.“



Plakat Motiv 1
Zielgruppe: Jugendliche
ekz-Nr.
8070401



Plakat Motiv 2
Zielgruppe: Jugendliche
ekz-Nr.
8070402



Plakat Motiv 4
Zielgruppe: Senioren
ekz-Nr.
8070404



Plakat Motiv 3
Zielgruppe: Kinder
ekz-Nr.
8070403

Plakat „Bibliothek. Mehr als Du denkst.“

Bilderdruckpapier 170 g, farbig,
B 297, H 420 mm, DIN A3 hoch

Menge ab	EUR/Stück
1	1,35
20	1,20
50	1,05



In drei Schritten zum individuellen Plakat

1. Für die individuelle Beschriftung können Sie die **kostenlose Druckvorlage** als Worddokument im Format DIN A4 hier herunterladen:
<http://bit.ly/plakatbeschriftung>
2. **Gestalten Sie die Vorlage** mit Ihrem Text. Das Logo „Bibliothek. Mehr als Du denkst.“ können Sie in der Vorlage durch Ihr eigenes Logo ersetzen.
3. Drucken Sie die Vorlage aus und schneiden Sie die beiden Teile auseinander. **Kleben Sie die Beschriftung auf das untere Viertel des Plakats. Fertig!**

Unser Tipp: Verwenden Sie für den Ausdruck ein Papier mit mindestens 120 g/m².





Plakat Motiv 5

Zielgruppe: Erwachsene
ekz-Nr.
8070405



Plakat Motiv 7

Zielgruppe: Familie
ekz-Nr.
8070407



Plakat Motiv 6

Zielgruppe: Erwachsene
ekz-Nr.
8070406



Plakat Motiv 8

Zielgruppe: Familie
ekz-Nr.
8070408



Plakat Motiv 9

Zielgruppe: Kinder und Jugendliche
ekz-Nr.
8070409

Ideen aus Bibliotheken für Bibliotheken

Die neue Plakatserie sollte nur den letzten Schliff bekommen: Wir zeigten Mitarbeiterinnen und Mitarbeitern von zufällig ausgewählten Bibliotheken unsere Entwürfe und wollten wissen, was wir noch besser machen können.

Einstimmig für gut befunden wurden der neue Claim der Werbeserie „Bibliothek. Mehr als Du denkst“ und die Möglichkeit, die Plakate mit eigenen Informationen zu ergänzen. Zu den Motiven und der Gestaltung erhielten wir vor allem kritische, für uns jedoch enorm hilfreiche Hinweise: Die Entwürfe zeigten meist Einzelpersonen, obwohl die Bibliothek doch auch Treffpunkt zum Austauschen, Arbeiten, Spielen und Lernen ist. Unseren Testern fehlten auch Motive für Brettspiele und Gaming. Und das DIN-A2-Format sei zu groß, um die Werbeplakate außerhalb der Bibliothek in Geschäften, bei Ärzten oder Behörden auszuhängen.

Für diese wertvollen Anregungen danken wir unseren praxiserfahrenen Produkttestern! Auf dieser Basis überarbeitete unser Projektteam die Plakate: Es entstanden insgesamt neun Motive im Format DIN A3, die Sie auf dieser Doppelseite sehen.

Doch dabei wollen wir es nicht belassen: Unsere neue Plakatserie möchten wir um weitere Motive ergänzen. Haben Sie Lust uns dabei zu unterstützen? Wir würden uns freuen. Rufen Sie uns einfach an oder teilen Sie uns Ihre Ideen per E-Mail mit.

Ihre Ansprechpartnerin:
Kathrin Merz
Produktmanagement Ausstattung
Telefon 07121 144-232
Kathrin.Merz@ekz.de

Werbeserie „Bibliothek. Mehr als Du denkst.“



Rucksack

Wasserabweisend, zusammenziehbare Tragekordel, Fassungsvermögen 11 Liter, mit Slogan „Bibliothek. Mehr als Du denkst.“, Polyester, schwarz, B 340, H 450 mm
 ekz-Nr. EUR/Stück
 8070513 5,05



Faltbare Tasche

Mit Tragehenkel, Druck auf der Tasche, mit Slogan „Bibliothek. Mehr als Du denkst.“, Polyester, rot, B 375, H 480 mm
 ekz-Nr. EUR/Stück
 8070514 3,05



Anwendungsbeispiel

Werbemittelschütte

Polystyrol, glasklar
 ekz-Nr. EUR/Stück
 8070506 B 136, H 180, T 115 mm 7,55
 8070507 B 170, H 210, T 118 mm 10,15



Luftballons

Mit Slogan „Bibliothek. Mehr als Du denkst.“, Naturlatex, blau, gelb, grün, orange, rot, rosa (gemischt), Durchmesser 350 mm
 1 Packung = 100 Stück
 ekz-Nr. EUR/Packung
 8070505 19,10

Ballonstäbe

Mit Halterung, weiß, hergestellt aus Zuckerrohr/Talkim, Länge 300 mm
 1 Packung = 100 Stück
 ekz-Nr. EUR/Packung
 8070516 13,50



Ausleihetasche

Mit zusätzlichem Druckknopf, mit Slogan „Bibliothek. Mehr als Du denkst.“, Recyclingmaterial, schwarz, B 375, H 380, T 120 mm
 ekz-Nr. EUR/Stück
 8070515 4,05



Bücherwürmer

Mit Slogan „Bibliothek. Mehr als Du denkst.“, Körperform aus flauschigem Plüsch, gelb, grün, blau, pink, rot (gemischt), selbstklebend, Gesamtlänge 185 mm
 1 Packung = 50 Stück im Beutel
 ekz-Nr. EUR/Packung
 8070504 44,40



Tasse

Inhalt ca. 300 ml, mit Slogan „Bibliothek. Mehr als Du denkst.“, Keramik, weiß, H 85 mm
 ekz-Nr. EUR/Stück
 8070509 5,70

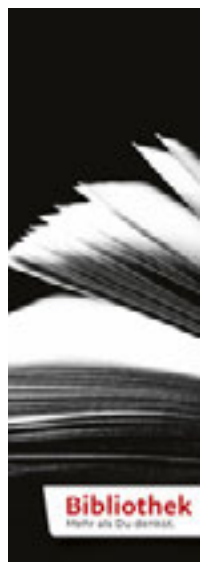

„Buch“



„Farbwelt“



„Universum“



Haftnotizen

Weißes Etui, mit 5 Haftnotizblöcken, orange, pink, gelb, grün, blau, mit Slogan „Bibliothek. Mehr als Du denkst.“, B 83, H 53 mm
 ekz-Nr. EUR/Stück
 8070500 1,30

Lesezeichen

Bilderdruckpapier 300 g, farbig, B 52, H 148 mm
 1 Packung = 50 Stück

ekz-Nr.		EUR/Packung
8070501	Motiv Buch	3,60
8070502	Motiv Farbwelt	3,60
8070503	Motiv Universum	3,60



USB-Stick 16 GB

Schutz durch drehbaren Bügel, mit Slogan „Bibliothek. Mehr als Du denkst.“, GEMA-Gebühren wurden abgeführt, Metall/Kunststoff, silber/weiß, B 20, H 11, T 59 mm
 ekz-Nr. EUR/Stück
 8070510 9,20



Powerbank

Mit Slogan „Bibliothek. Mehr als Du denkst.“, 3000 mAh, mit integriertem Kabel, Typ C, geeignet für den Betrieb von Smartphones, Ausgangsstrom DC 5V/1A, Kunststoff, schwarz, B 54, H 102, T 23 mm
 ekz-Nr. EUR/Stück
 8070511 14,80



Gehörschutz

NEU

Bibliotheken sind heute Treffpunkte und Orte der Begegnung. Doch manchmal möchten Besucherinnen und Besucher in Ruhe lesen, lernen oder sich ganz auf eine Aufgabe konzentrieren. Unterstützen Sie Ihre Gäste mit diesem kleinen Give-away: Zwei Ohrstöpsel in der praktischen Aufbewahrungsbox helfen Ihnen dabei. Transparente Box mit Aufdruck, Inhalt 2 weiche Ohrstöpsel nach EN352-2 in Gelb, Kunststoff, B 38, H 20, T 36 mm
 ekz-Nr. EUR/Stück
 8070344 1,50



Kugelschreiber

Mit Aufdruck in Schwarz „Bibliothek. Mehr als Du denkst.“, Kunststoff, weiß/schwarz
 1 Packung = 10 Stück
 ekz-Nr. EUR/Packung
 8070508 11,30



Papier-Tragetasche

Besonders reißfeste Qualität, mehrfach verwendbar. Schont die Ressourcen und wirbt zusätzlich für das Medienangebot der Bibliothek. Die Tasche hat Griffe aus gedrehten Papierkordeln und ist zu 100 Prozent kompostierbar. Traglast 6–8 kg. Beidseitig grau bedruckt, mit Seitenfalte, Recycling-Kraftpapier, braun, B 320, H 300, T 160 mm

ekz-Nr.	EUR/Stück
8070341	0,45



Collegetasche BIBBAG „4everyone“

PVC, transparent, wasserabweisend, strapazierfähig, mit Keder verstärkte Ränder, Boden aus schwarzer LKW-Plane, längenverstellbarer angenehmer Schultergurt aus Autogurtmaterial
B 360, H 320, T 150 mm

ekz-Nr.	EUR/Stück
8091656	39,90

Baumwolltragetasche

Beidseitig bedruckt mit Slogan „Bibliothek. Mehr als Du denkst.“, Baumwolle, mit 2 langen Henkeln, natur, B 380, H 420 mm

ekz-Nr.
8070512

Menge ab	EUR/Stück
1	2,05
500	1,95



Individuell bedruckte Baumwolltragetasche

Baumwolle, mit 2 langen Henkeln, B 380, H 420 mm
Ab 1000 Stück möglich

ekz-Nr.	EUR/Stück
74000048	Auf Anfrage

Interkulturelle Bibliothek

Zeigen Sie, dass Menschen aller Kulturen und Nationalitäten bei Ihnen gerne gesehen sind! Denn mit Ihren Angeboten fördern Sie ein tolerantes Miteinander – als offener Treffpunkt für alle Generationen, bei Veranstaltungen oder als Aufenthalts- und Lernort. Mit unseren Produkten signalisieren Sie, dass Ihre Gäste in der Bibliothek ein Stück Zuhause finden.



Plakat „Willkommen“

Bilderdruckpapier 170g, glänzend,
Format DIN A1, B 594, H 840 mm

ekz-Nr.	EUR/Stück
8095512	2,60



Banner „Willkommen“

Dekostoff 210 g, weiß, einseitig farbig be-
druckt, B 497, H 1700 mm

ekz-Nr.	EUR/Stück
8095523	54,55



Aufkleber „Willkommen“

Wiederablösbar, weiß, farbig bedruckt,
Format DIN A3, B 420, H 297 mm

ekz-Nr.	EUR/Stück
8095501	2,15

Plakattasche

PVC, UV-stabilisiert, entspiegelt, mit 2 Metall-
Ösen zum Aufhängen, transparent, für Format
DIN A1 hoch

ekz-Nr.	EUR/Stück
8011851	15,10

Klemmprofil für Banner (bannerblock)

2 Klemmprofile aus silber eloxiertem Alu-
minium, Kunststoffendkappen und Schrauben,
inkl. je 2 Augenschrauben und Muttern für
die Abhängung, B 500 mm

ekz-Nr.	EUR/Stück
8092816	23,80



„ice-breaker“



„time“



„Erzählball“



„Alphabet“



„Kennenlernen“

Lernspielball

Als Kommunikationshilfe für interkulturelle Gruppen, bei Klassenführungen, für die Kinderbibliotheksarbeit oder als Mittel zur Sprachförderung: Die Spieler werfen sich gegenseitig den Ball zu. Beantwortet wird immer die Aufgabe, auf der sich der rechte Daumen beim Fangen befindet.

Genähte Stoffhülle mit 32 Feldern, Durchmesser 350 mm (aufgeblasen),
inkl. 2 robuster Luftballons und Aufblashilfe

ekz-Nr.		EUR/Stück
8089526	„Kennenlernen“	17,30
8089537	„Alphabet“	17,30
8089559	„ice-breaker“	17,30
8089561	„time“	17,30
8089572	„Erzählball“	17,30

Ersatzteilset Lernspielball

Bestehend aus 2 Luftballons und einer Aufblashilfe

ekz-Nr.	EUR/Stück
8089548	4,40

Onleihe im Rampenlicht: Werbemittel für Ihre digitale Ausleihe!

Jubiläum, Tag der offenen Tür, Bibliotheksführung oder Verlosung – unsere Werbemittel für Ihre digitale Ausleihe sorgen für Aufmerksamkeit und erfreuen Ihre Gäste. Luftballons, Banner, Bücherwürmer, Fruchtgummis, Isolierbecher, USB-Sticks und sogar eine Wanduhr: Das sind die Requisiten für den großen Auftritt der Onleihe. Die Artikel sind einzeln oder als preisgünstiges Set erhältlich.



Luftballons Onleihe

Volle Aufmerksamkeit für Ihre Onleihe: Zur Dekoration oder zum Verschenken sind Luftballons für Groß und Klein einfach unverzichtbar. Grün, mit einseitigem weißem Aufdruck, Durchmesser 350 mm
1 Packung = 100 Stück

ekz-Nr.	EUR/Packung
8070902	17,90

Ballonstäbe

Mit Halterung, weiß, hergestellt aus Zuckerrohr/Talkim, Länge 300 mm
1 Packung = 100 Stück

ekz-Nr.	EUR/Packung
8070516	13,50



Wanduhr Onleihe

Gehen Sie mit der Zeit: Die Wanduhr Onleihe ist ein wunderbarer Blickfang für die Bibliothek, fürs Foyer, für zu Hause oder als Preis bei einer Verlosung. Weiß, grün bedruckt, Lieferung erfolgt ohne Batterie, B 229 mm, H 229 mm, T 16 mm

ekz-Nr.	EUR/Stück
8070906	11,70

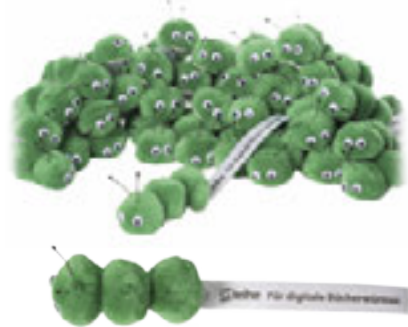

Bücherwürmer Onleihe

Neuaufgabe des flauschigen Klassikers: Der digitale Bücherwurm ist das Pendant zu den farbenfrohen Bücherwürmern, die als beliebtes Werbemittel in vielen Bibliotheken im Einsatz sind. Körperform aus flauschigem Plüsch, grün, selbstklebend, mit Werbeaufdruck, Gesamtlänge 185 mm
1 Packung = 50 Stück im Beutel

ekz-Nr.	EUR/Packung
8070901	44,90



Powerbank Onleihe

Kraftpaket mit Stauraum: Die Powerbank sichert die Stromversorgung elektronischer Geräte und hat dazu noch ein Fach fürs Ladekabel. Smartphones können vollständig aufgeladen werden, Tablets zu circa 20 Prozent. Weiß, mit Werbeaufdruck und Fach für das mitgelieferte Ladekabel, Kapazität 2200 mAh, B 114, H 30, T 35 mm

ekz-Nr.	EUR/Stück
8070907	12,90



Werbeset Onleihe

Glänzender Auftritt: Mit diesem Werbeset setzen Sie Ihr digitales Angebot in Szene und erhalten ein umfassendes Produktpaket zum besonders günstigen Preis.

Bestehend aus 1 x Rollup-Banner, 1 x Uhr, 5 x Isolierbecher, 5 x Powerbank, 5 x USB-Stick, 50 x Display-Cleaner, 1 Packung = 50 Stück Bücherwürmer, 1 Packung = 100 Stück Luftballons

ekz-Nr.		EUR/Set
8070909-0002	Mit Rollup-Banner Onleihe Motiv 2	329,90
8070909-0004	Mit Rollup-Banner Onleihe Motiv 4	329,90
8070909-0005	Mit Rollup-Banner Onleihe Motiv 5	329,90

Die Motivauswahl der Rollup-Banner finden Sie auf der nächsten Seite.



Isolierbecher Onleihe

Extravaganter Genuss „to go“: Ob heiß oder kalt – der hochwertige Isolierbecher mit Gravur eignet sich für Kaffee, Tee oder Erfrischungsgetränke. Doppelwandig, außen Edelstahl schwarz mit Werbegravur, innen Kunststoff, Kunststoffdeckel mit sicherem Schraubverschluss und integrierter Trinköffnung, gummierter Standfuß, Füllmenge ca. 290 ml, H 140 mm, D 70 mm

ekz-Nr.	EUR/Stück
8070905	8,00



Display-Cleaner Onleihe

Für den Durchblick: Der Display-Cleaner entfernt Fingerabdrücke, Schmutz und Staub von Smartphones, Tablets, MP3-Playern und mehr. Er ist stets griffbreit, denn er kann direkt an die Geräte geklebt werden. Cleaner aus Silikon-Gel mit Gewebestruktur, weiß/grün, auf beidseitig bedruckter Trägerkarte, Format Cleaner 28 x 28 mm, Format Karte 85 x 54 mm

ekz-Nr.	EUR/Stück
8070903	1,05



USB-Stick Onleihe

Doppelt praktisch: Dieser schwarze USB-Stick OTG hat gleich zwei gute Seiten. Mit dem Micro-USB-Stecker an einem Ende und dem USB-Stecker Typ A (Version USB 2.0) am anderen lässt er sich mit PCs oder Smartphones verbinden. Kapazität 16 GB, Metall/Kunststoff schwarz, mit Gravur auf dem Metallbügel, B 16, H 60, T 7 mm

ekz-Nr.	EUR/Stück
8070904	14,20



Motiv 2

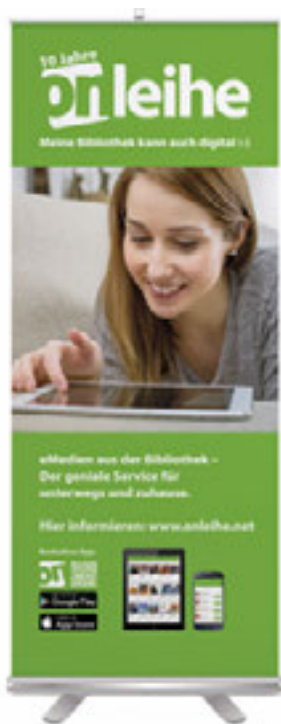

Motiv 4

Rollup-Banner Onleihe

Dieses einfache Rollup-Display ist dank des kompakten Formates und des geringen Gewichtes leicht zu transportieren. Innerhalb kürzester Zeit ist es mit wenigen Handgriffen aufgestellt und direkt einsatzfähig. Ebenso schnell ist es wieder abgebaut und in der mitgelieferten Transporttasche verstaut. Das Banner ist einseitig bedruckt und nicht austauschbar.

Wählen Sie aus 5 Motiven Ihren Favoriten. B 850, H 2000 mm

ekz-Nr.		EUR/Stück
8070908-0002	Motiv 2	87,90
8070908-0004	Motiv 4	87,90
8070908-0005	Motiv 5	87,90



Motiv 5

**Lernen macht Deine Welt bunter:
Werbemittel für das E-Learning
in der Onleihe**

E-Learning, das Angebot in der Onleihe, liegt voll im Trend. Machen Sie die Online-Kurse zum Selbstlernen sicht- und greifbar. Dafür sind die neuen Produkte unserer Werbeserie genau richtig. Sie wurden speziell für E-Learning gestaltet und unterstützen ganz unaufdringlich beim Lernen – ob digital oder klassisch analog.



Merkzettel e-Learning

Schwarzes Etui mit 1-farbigem Aufdruck, beinhaltet 5 Haftnotizblöcke in den Farben Orange, Pink, Gelb, Grün, Blau, B 83, H 53 mm

ekz-Nr.	EUR/Stück
8070923	1,30



Microfasertuch e-Learning

Zum Reinigen von Tablets, Smartphones, Brillen oder anderen empfindlichen Oberflächen. Einseitig farbig bedruckt, Microfaser, weiß, B 100, H 100 mm

ekz-Nr.	EUR/Stück
8070922	1,85



Rollup-Display e-Learning

Rollup-System aus silberfarbenem Aluminium mit einseitig bedrucktem Banner (nicht austauschbar) und Transporttasche, B 850, H 2000 mm

ekz-Nr.	EUR/Stück
8070920	87,90

Ich bin Bib(liotheks)fit – der Bibliotheksführerschein für Kindergartenkinder.

Eine Leseförderungsaktion entwickelt vom Borromäusverein. Mit dieser Aktion erhalten die Bibliotheksteams und die Verantwortlichen in den Kindertagesstätten seit 2006 Materialien und ein Planungskonzept, mit denen es in einheitlicher Qualität möglich ist, Kindergartenkindern den Umgang mit Büchern und Bibliotheken vertraut zu machen. Im Vordergrund des gesamten Materialpakets stehen die Freude am Lesen und das spielerische Kennenlernen der örtlichen Bibliothek.

Die Materialien der Aktion dürfen nur mit Angabe der Quelle in anderen Medien veröffentlicht werden, Bibfit ist ein eingetragenes Markenzeichen. Weitere Informationen finden Sie unter <http://bit.ly/2fjPOnD>

Bestellinformation

Katholische öffentliche Büchereien (KÖB) erhalten über ihre Büchereifachstellen der jeweiligen Bistümer das Materialpaket zum Sonderpreis. Andere Interessenten können direkt bei der ekz.bibliotheksservice GmbH bestellen.



Kugelschreiber e-Learning

Mit Großraummine blau schreibend, je 5 Stück in Orange, Rot, Blau, Grün (gemischt), Druck 1-farbig in Weiß
1 Packung = 20 Stück

ekz-Nr.	EUR/Packung
8070921	18,30



Fibel „Berti Bücherbär“

Zur Bibliothekseinführung. Sie hilft, auch ausländische Kinder im Alter von 5 bis 7 Jahren besser zu integrieren oder ihnen Informationen in ihrer Muttersprache zu liefern.
 Bilderdruckpapier 135 g, mit Stempelfeld auf der Rückseite, farbig, B 120, H 120 mm

Fibel „Berti Bücherbär“

ekz-Nr.	
8071270	Deutsch
Menge ab	
1	EUR/Stück 0,75
50	0,72
100	0,70
200	0,68
400	0,65
500	0,62

Fibel „Berti Bücherbär“

ekz-Nr.	
8071412	Bulgarisch
8071384	Englisch
8071395	Französisch
8071409	Italienisch
8071423	Polnisch
8071362	Russisch
8071373	Türkisch
Menge ab	
1	EUR/Stück 0,75
50	0,72
100	0,70

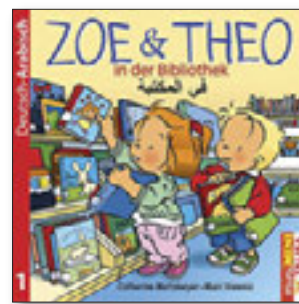

Zoe & Theo in der Bibliothek

Was Kinder in einer Bibliothek erleben können, vermittelt diese kleine Geschichte von Zoe & Theo. Der Text in dem ansprechend illustrierten Büchlein ist in Arabisch und Deutsch. So wird schon für kleine Besucher die Vielfalt und das Miteinander in einer Bibliothek erfahrbar. Farbig, B 120, H 120 mm

ekz-Nr.	EUR/Stück
8060588	1,96



Bibliotheksfilbel „Pippilothek“

Diese Filbel erzählt eine nette Geschichte über die Bibliothek als Ort des Lesens und animiert zu einem Bibliotheksbesuch. Bilderdruckpapier 130 g, farbig, B 120, H 120 mm
 1 Packung = 10 Stück

ekz-Nr.	EUR/Packung
8091576	21,30



Bibliotheksführerschein für Kindergartenkinder – Aktionspaket Bibfit 1

Das Materialpaket besteht aus 2 Plakaten DIN A3, 1 Stempel, 1 Arbeitshilfe (Auszug), 22 Laufkarten, 22 Urkunden „Bibliotheksführerschein“, 22 Baumwollrucksäcken

ekz-Nr.	EUR/Stück
8710000	63,25



Pixi-Buch „Komm wir gehen in die Bibliothek“

Das liebevoll illustrierte Büchlein mit einer lustigen und lehrreichen Geschichte von Thomas Feibel zur Bibliothek und zur Onleihe gibt es exklusiv bei der ekz. Es dient zum Vorlesen in der Bibliothek, als Werbegeschenk an Erstleser oder zur kostenlosen Weitergabe an Kindertagesstätten und Schulen. Ein Weiterverkauf ist nicht gestattet. B 100, H 100 mm
 1 Packung = 10 Stück

ekz-Nr.	EUR/Packung
8060577	12,10

Werbeserie „Lili und Berti“

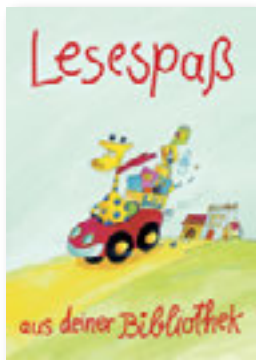

Plakat „Lili“

Mit Slogan „Lesespaß aus deiner Bibliothek“,
Bilderdruckpapier 135 g, farbig
B 590, H 840 mm, DIN A1 hoch

ekz-Nr.	EUR/Stück
8071213	8,90



Veranstaltungsplakat „Lili“

Mit Freifläche für individuellen Text,
Bilderdruckpapier 135 g, farbig
B 297, H 420 mm, DIN A3 hoch
1 Packung = 10 Stück

ekz-Nr.	EUR/Packung
8071235	15,90



Lesezeichen „Lili“

Mit Slogan „Bibliothek“, Rückseite blanko
als Freifeld für Stempel Ihrer Bibliothek,
Chromokarton 240 g, farbig ,B 60, H 210 mm
1 Packung = 100 Stück

ekz-Nr.	EUR/Packung
8071268	15,70



Radiergummi „Lili“

Mit Slogan „Lilis Lesespaß – Bibliothek“,
weiß, Aufdruck farbig, B 48, H 33, T 9 mm
1 Packung = 12 Stück

ekz-Nr.	EUR/Packung
8071338	12,50



Bleistift „Lili“

Mit Slogan „Lilis Lesespaß – Bibliothek“,
rund, gespitzt, gelb, Aufdruck schwarz,
Länge 175 mm
1 Packung = 12 Stück

ekz-Nr.	EUR/Packung
8071327	11,90



Stundenplan „Lili“

Mit Stundenübersicht, Bilderdruckpapier matt
200 g, farbig, B 297, H 210, DIN A4 quer
1 Packung = 100 Stück

ekz-Nr.	EUR/Packung
8071246	15,85



Schlüsselband „Lili“

Mit Slogan „Lilis Lesespaß – Bibliothek“,
mit Schiebeschleife Kunststoff schwarz und
Karabinerhaken Metall verchromt, Stoffband,
gelb, Aufdruck schwarz,
Breite 20, Länge ca. 900 mm

ekz-Nr.	EUR/Stück
8071351	2,30



Softball „Lili“

Mit Slogan „Lilis Lesespaß – Bibliothek“,
Schaumstoff-Ball, gelb, Aufdruck schwarz
Durchmesser 70 mm
1 Packung = 10 Stück

ekz-Nr.	EUR/Packung
8071305	27,90



Reflektor „Berti“

Sorgt dafür, dass Kinder im Straßenverkehr
besser gesehen werden und sicherer sind.
Reflektor, gemischt (blau, grün und rot),
mit Spirale zum Anhängen
1 Packung = 20 Stück

ekz-Nr.	EUR/Packung
8071340	36,90



Plakat „Berti“

Mit Slogan „Komm mit ins Lesebärenland – Bibliothek“, Bilderdruckpapier 135 g, farbig B 590, H 840 mm, DIN A1 hoch

ekz-Nr.	EUR/Stück
8071202	8,90



Lesersack

Locken Sie Schulanfänger und neue Besucher in Ihre Bibliothek – mit dem pfliffigen, praktischen, knallgelben Lesersack. Bedruckt ist er mit der beliebten „Giraffe Lili“ und mit verschiedenen Werbemitteln gefüllt. Darüber hinaus bietet er aber noch genügend Platz für weitere Geschenke und natürlich für Ihre eigenen Informationen. Überreichen Sie dieses attraktive und bunte Werbepaket beispielsweise allen Grundschulern, die ihren Bibliotheks-Gutschein einlösen ...



Holzmalstifte Berti Bücherbär

6er-Set im weißen Etui, Stifte in den Farben Rot, Gelb, Grün, Blau, Braun und Schwarz B 45, H 83 mm

1 Packung = 10 Stück

ekz-Nr.	EUR/Packung
8071434	15,90

Lesersack

Mit Kordelzug schwarz, 1-farbig bedruckt, Polyester, gelb, Motiv: Giraffe und Namenslinie, beinhaltet folgende Werbemittel: Stundenplan, Lesezeichen, Fibel, Reflektor, Bücherwurm, Luftballon, Malheft, Malstifte, Radiergummi, Aufkleber, B 330, H 400 mm

ekz-Nr.	EUR/Stück
8070330	13,10

Lesersack

Ohne Inhalt, mit Kordelzug schwarz, 1-farbig bedruckt, Polyester, gelb, B 330, H 400mm

ekz-Nr. 8070317

Menge ab	EUR/Stück
1	6,70
20	6,45
50	6,05
100	5,75



Malheft „Berti Bücherbär malt“

Zum Ausmalen, 8 Seiten, Bilderdruckpapier 135 g, mit Stempelfeld auf der Rückseite, Umschlag farbig, Innenseiten schwarz/weiß B 120, H 120 mm

ekz-Nr. 8071281

Menge ab	EUR/Stück
1	0,80
100	0,78
300	0,75
500	0,70



Mahnkarten „Berti“

Mit Slogan „War da nicht noch was?“, Postkartenkarton 170 g, schwarz/weiß B 105, H 148 mm, DIN A6 hoch 1 Packung = 100 Stück

ekz-Nr.	EUR/Packung
8071257	7,90



Papphocker

Überall sitzen, lesen, lachen, essen, zuhören, Spaß haben, diskutieren oder dekorieren ... Die Hocker eignen sich auch als Beistelltisch, sind platzsparend, einfach und blitzschnell aufzubauen. Wellpappe, farbig bedruckt, Belastbarkeit 200 kg, B 325, H 444, T 325 mm

ekz-Nr.		EUR/Stück
8091405	Motiv Noten	16,90
8091416	Motiv Bücher	16,90
8091588	Motiv Fußball	16,90
8091589	Motiv Graffiti	16,90
8091590	Motiv Globetrotter	16,90

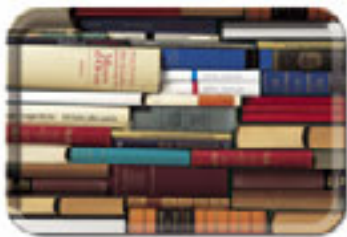

Serviertablett Motiv Bücher

Melamin, farbig bedruckt
B 440, H 290, T 22 mm

ekz-Nr.	EUR/Stück
8091587	22,10



Memobuch Motiv Bücher

Block mit über 200 Haftetiketten im Hardcover, inkl. Kugelschreiber
B 455, H 310, T 15 mm

ekz-Nr.	EUR/Stück
8091554	5,50



Frühstücksbrettchen Motiv Bücher

Resopalplatte, hitzebeständig bis 150 °C, lebensmittelhygienegerecht, abrieb- und säurefest, bedingt schnittfest
B 235, H 143 mm

ekz-Nr.	EUR/Stück
8091451	6,85

Weitere dekorative Sitzgelegenheiten finden Sie ab Seite 250.



Regalsysteme

Flexibel – ganz nach Ihren Wünschen

ekz-Regalsysteme sind äußerst variabel und vielseitig. Neben den klassischen Fachböden bieten wir eine Fülle von Ausstattungsmöglichkeiten. Das reicht vom einfachen Schrägfachboden bis hin zu ausgeklügelten herausziehbaren Medientrögen.



Regalsystem R.1



Geradlinig und flexibel: das Design für starke Akzente und klaren Ausdruck. Ein klassisch eckiger Rahmen bildet beim System R.1 die tragende Säule des Regals. Ein groß dimensioniertes Profil betont die Vertikale.



Wandregal Höhe 1500 mm – Achse 900 mm

4 Nutzfachböden und 1 Abdeckboden

ekz-Nr.		Pk 1	Pk 2
9605101	GE mit Metallfachböden	324,20	352,30
9605102	AE mit Metallfachböden	236,00	256,80
9605103	GE mit Holzfachböden	368,50	388,50
9605104	AE mit Holzfachböden	280,30	300,30

Doppelregal Höhe 1500 mm – Achse 900 mm

8 Nutzfachböden und 2 Abdeckböden

ekz-Nr.		Pk 1	Pk 2
9605106	GE mit Metallfachböden	561,90	610,70
9605107	AE mit Metallfachböden	442,90	480,80
9605108	GE mit Holzfachböden	650,50	690,50
9605109	AE mit Holzfachböden	531,50	571,50

Wandregal Höhe 1800 mm – Achse 900 mm

5 Nutzfachböden und 1 Abdeckboden

ekz-Nr.		Pk 1	Pk 2
9605111	GE mit Metallfachböden	366,00	397,80
9605112	AE mit Metallfachböden	271,70	295,70
9605113	GE mit Holzfachböden	418,40	442,40
9605114	AE mit Holzfachböden	324,10	348,10

Doppelregal Höhe 1800 mm – Achse 900 mm

10 Nutzfachböden und 2 Abdeckböden

ekz-Nr.		Pk 1	Pk 2
9605116	GE mit Metallfachböden	643,70	699,10
9605117	AE mit Metallfachböden	513,40	557,30
9605118	GE mit Holzfachböden	748,50	796,50
9605119	AE mit Holzfachböden	618,20	666,20

Wandregal Höhe 2000 mm – Achse 900 mm

6 Nutzfachböden und 1 Abdeckboden

ekz-Nr.		Pk 1	Pk 2
9605121	GE mit Metallfachböden	409,60	445,30
9605122	AE mit Metallfachböden	308,30	335,60
9605123	GE mit Holzfachböden	470,10	498,10
9605124	AE mit Holzfachböden	368,80	396,80

Doppelregal Höhe 2000 mm – Achse 900 mm

12 Nutzfachböden und 2 Abdeckböden

ekz-Nr.		Pk 1	Pk 2
9605128	GE mit Metallfachböden	725,30	788,10
9605129	AE mit Metallfachböden	583,80	634,10
9605126	GE mit Holzfachböden	846,30	846,30
9605127	AE mit Holzfachböden	704,80	704,80

GE = Grundeinheit, AE = Anbaueinheit

- Regalaussteifung bei Doppelregalen mit Kreuztraverse
- Fachbodentiefe 250 mm/Fachbodenbreite 875 mm (Achismaß 900 mm)
- Alle Metallfachböden (ohne Abdeckböden) mit fest angeformter Buchanschlagleiste
- Alle Holzfachböden ohne Buchanschlagleiste

Farbauswahl für Regale

Geben Sie bitte bei Ihrer Bestellung zusätzlich zur ekz-Nr. den 8-stelligen Farbcode für die gewünschte Farbkombination an: 0001/0002 = F1/F2.

F1 = Farbe der Holzteile und/oder der Metallfachböden

F2 = Farbe der Metallteile und/oder der Holzregalseiten

Die Oberflächenvarianten und zugehörige Farbcodes finden Sie ab Seite 321/322.

Andere Farbausführungen sind auf Anfrage möglich.

Wandregal Höhe 1500 mm – Achse 900 mm

4 Nutzfachböden und 1 Abdeckboden

ekz-Nr.		Pk 1	Pk 2
9605141	GE mit Metallfachböden	314,20	341,90
9605142	AE mit Metallfachböden	231,00	251,60
9605143	GE mit Holzfachböden	358,50	378,50
9605144	AE mit Holzfachböden	275,30	295,30

Doppelregal Höhe 1500 mm – Achse 900 mm

8 Nutzfachböden und 2 Abdeckböden

ekz-Nr.		Pk 1	Pk 2
9605146	GE mit Metallfachböden	653,00	708,40
9605147	AE mit Metallfachböden	488,00	529,20
9605148	GE mit Holzfachböden	741,60	781,60
9605149	AE mit Holzfachböden	576,60	616,60

Wandregal Höhe 1800 mm – Achse 900 mm

5 Nutzfachböden und 1 Abdeckboden

ekz-Nr.		Pk 1	Pk 2
9605151	GE mit Metallfachböden	356,40	387,40
9605152	AE mit Metallfachböden	266,90	290,50
9605153	GE mit Holzfachböden	408,80	432,80
9605154	AE mit Holzfachböden	319,30	343,30

Doppelregal Höhe 1800 mm – Achse 900 mm

10 Nutzfachböden und 2 Abdeckböden

ekz-Nr.		Pk 1	Pk 2
9605156	GE mit Metallfachböden	737,40	799,40
9605157	AE mit Metallfachböden	559,80	607,00
9605158	GE mit Holzfachböden	842,20	890,20
9605159	AE mit Holzfachböden	664,60	712,60

Wandregal Höhe 2000 mm – Achse 900 mm

6 Nutzfachböden und 1 Abdeckboden

ekz-Nr.		Pk 1	Pk 2
9605161	GE mit Metallfachböden	399,20	433,50
9605162	AE mit Metallfachböden	303,10	329,70
9605163	GE mit Holzfachböden	459,70	487,70
9605164	AE mit Holzfachböden	363,60	391,60

Doppelregal Höhe 2000 mm – Achse 900 mm

12 Nutzfachböden und 2 Abdeckböden

ekz-Nr.		Pk 1	Pk 2
9605166	GE mit Metallfachböden	823,00	891,60
9605167	AE mit Metallfachböden	632,20	685,40
9605168	GE mit Holzfachböden	944,00	1000,00
9605169	AE mit Holzfachböden	753,20	809,20

GE = Grundeinheit, AE = Anbaueinheit

- Regalaussteifung bei Doppelregalen mit Kreuztraverse
- Fachbodentiefe 250 mm/Fachbodenbreite 875 mm (Achsmaß 900 mm)
- Alle Metallfachböden (ohne Abdeckboden) mit fest angeformter Buchanschlagleiste
- Alle Holzfachböden ohne Buchanschlagleiste

Regalsystem R.3



Additiv und wandlungsfähig: Aus 2 Wandregalen wird ein Doppelregal und umgekehrt. Design, das lebt und jede Veränderung mitmacht. Ein klassisch eckiger Rahmen ist die tragende Struktur des Systems. Die eigenständige Formensprache verstärkt die Präsenz des Regales im Raum.



Regalsysteme





Ganzheitliche Planungsleistungen der ekz als Fundament für zukunftsfähige Bibliotheken

Sie haben eine Bibliothekskonzeption erstellt, einen ersten Eindruck von den Möglichkeiten zur Raumplanung mit BibCheck erhalten und sind sich über Ihre Bestandsplanungen im Klaren? Dann bietet sich im nächsten Schritt eine umfassende Neugestaltung Ihrer Räumlichkeiten an. In Zusammenarbeit mit Architekten sowie mit den Verantwortlichen in Bibliothek und Kommune – ein neues attraktives Gesicht. Und da jede Bibliothek einzigartig ist, realisieren wir auch individuelle Einrichtungswünsche. Dabei sind unsere Regale so konzipiert, dass sie sich leicht durch individuelle Verkleidungen, Ansatzmöbel und weitere Optionen verändern lassen. Passende Präsentationsmöbel, Loungesofas, Multimedia-sessel sowie Lernbereiche runden das Gesamtbild ab. Technologische Innovationen der ekz-Gruppe wie unser eCircle für die Onleihe, die Open Library zur technikgestützten Erweiterung der Öffnungszeiten der Firma EasyCheck oder deren EasyShelf-Solution für die automatisierte Ausleihe von Laptops oder Tablet-PCs sind dazu die perfekte Ergänzung – ganz nach dem Bedarf Ihrer Nutzer.

Wir setzen auch ausgefallene Wünsche um! Viele unserer Referenzen zeugen von den besonderen Stärken im Individualbau. Beispiele dafür sehen Sie auch auf <https://www.flickr.com/photos/ekzbibliotheksservice>

Die Einrichtungsplanung umfasst:

- Grundlagenermittlung
- Vorplanung und Kostenschätzung
- Entwurfsplanung und Kostenberechnung

Ihr Ansprechpartner:
Andreas Ptack
Telefon + 49 7121 144-240
Andreas.Ptack@ekz.de

Ihre Ansprechpartner im Team Planung Bibliotheksausstattung sind gerne für Sie da!



Anja Jerichow
Dipl. Ing. (FH) Innenarchitektur/AKBW
Tel. + 49 7121 144-206
Anja.Jerichow@ekz.de



Brigitte Fritschle
Dipl. Ing. (FH) Architektur
Tel. + 49 7121 144-210
Brigitte.Fritschle@ekz.de



Ines Jagusch
Dipl. Ing. Architektur
Tel. + 49 7121 144-282
Ines.Jagusch@ekz.de



Ulrich Koslowski
Dipl.-Ing. (FH) Innenarchitektur
Mobil + 49 172 5249300
Ulrich.Koslowski@ekz.de



Jenny Negel
BA Innenarchitektur
Tel. + 49 7121 144-225
Jenny.Negel@ekz.de



Pamela Kolditz
Dipl. Ing. (FH) Innenarchitektur
Tel. + 49 7121 144-227
Pamela.Kolditz@ekz.de



Norbert Völker
Groß- und Einzelhandelskaufmann
Mobil + 49 172 7644305
Norbert.Voelker@ekz.de



Christian Weegen
Dipl. Ing. Innenarchitektur
und Möbeldesign
Tel. + 49 7121 144-226
Christian.Weegen@ekz.de



Sahar Ribeiro
BA Architektur/MA Innenarchitektur
Tel. + 49 7121 144-211
Sahar.Ribeiro@ekz.de

Regalsystem R.6



Hervorstechende Fachböden in Kombination mit filigranem Rundrohr – so präsentiert sich das System als schlanker und zugleich harmonischer Blickfang jeder Bibliothek.



Wandregal Höhe 1500 mm – Achse 900 mm

4 Nutzfachböden und 1 Abdeckboden

ekz-Nr.		Pk 1	Pk 2
9605181	GE mit Metallfachböden	316,80	344,30
9605182	AE mit Metallfachböden	232,30	252,80
9605183	GE mit Holzfachböden	361,10	381,10
9605184	AE mit Holzfachböden	276,60	296,60

Doppelregal Höhe 1500 mm – Achse 900 mm

8 Nutzfachböden und 2 Abdeckböden

ekz-Nr.		Pk 1	Pk 2
9605186	GE mit Metallfachböden	552,10	599,70
9605187	AE mit Metallfachböden	438,00	475,30
9605188	GE mit Holzfachböden	640,70	680,70
9605189	AE mit Holzfachböden	526,60	566,60

Wandregal Höhe 1800 mm – Achse 900 mm

5 Nutzfachböden und 1 Abdeckboden

ekz-Nr.		Pk 1	Pk 2
9605191	GE mit Metallfachböden	359,00	390,40
9605192	AE mit Metallfachböden	268,20	292,00
9605193	GE mit Holzfachböden	411,40	435,40
9605194	AE mit Holzfachböden	320,60	344,60

Doppelregal Höhe 1800 mm – Achse 900 mm

10 Nutzfachböden und 2 Abdeckböden

ekz-Nr.		Pk 1	Pk 2
9605196	GE mit Metallfachböden	633,10	687,70
9605197	AE mit Metallfachböden	508,10	551,60
9605198	GE mit Holzfachböden	737,90	785,90
9605199	AE mit Holzfachböden	612,90	660,90

Wandregal Höhe 2000 mm – Achse 900 mm

6 Nutzfachböden und 1 Abdeckboden

ekz-Nr.		Pk 1	Pk 2
9605201	GE mit Metallfachböden	401,80	436,90
9605202	AE mit Metallfachböden	304,40	331,40
9605203	GE mit Holzfachböden	462,30	490,30
9605204	AE mit Holzfachböden	364,90	392,90

Doppelregal Höhe 2000 mm – Achse 900 mm

12 Nutzfachböden und 2 Abdeckböden

ekz-Nr.		Pk 1	Pk 2
9605206	GE mit Metallfachböden	716,50	778,30
9605207	AE mit Metallfachböden	579,40	629,20
9605208	GE mit Holzfachböden	837,50	893,50
9605209	AE mit Holzfachböden	700,40	756,40

GE = Grundeinheit, AE = Anbaueinheit

- Regalaussteifung bei Doppelregalen mit Kreuztraverse
- Fachbodentiefe 250 mm/Fachbodenbreite 875 mm (Achsmaß 900 mm)
- Alle Metallfachböden (ohne Abdeckböden) mit fest angeformter Buchanschlagleiste
- Alle Holzfachböden ohne Buchanschlagleiste

ekz-Regalsysteme sind flexibel und variabel zu bestücken. Neben den klassischen Fachböden bieten wir eine Vielzahl an weiteren Ausstattungsmöglichkeiten für unsere Regale an. Vom einfachen Schrägfachboden bis hin zum ausgeklügelten herausziehbaren Medientrog zur Präsentation von Nonbook-Medien.



Wandregal Höhe 1500 mm – Achse 900 mm

4 Nutzfachböden und 1 Abdeckboden

ekz-Nr.		Pk 1	Pk 2
9605221	GE mit Metallfachböden	284,80	309,40
9605222	AE mit Metallfachböden	211,70	229,80
9605223	GE mit Holzfachböden	325,30	345,80
9605224	AE mit Holzfachböden	252,20	272,70

Doppelregal Höhe 1500 mm – Achse 900 mm

8 Nutzfachböden und 2 Abdeckböden

ekz-Nr.		Pk 1	Pk 2
9605226	GE mit Metallfachböden	489,70	531,30
9605227	AE mit Metallfachböden	397,60	430,00
9605228	GE mit Holzfachböden	570,70	611,70
9605229	AE mit Holzfachböden	478,60	519,60

Wandregal Höhe 1800 mm – Achse 900 mm

5 Nutzfachböden und 1 Abdeckboden

ekz-Nr.		Pk 1	Pk 2
9605231	GE mit Metallfachböden	319,70	347,10
9605232	AE mit Metallfachböden	243,30	264,00
9605233	GE mit Holzfachböden	367,40	392,00
9605234	AE mit Holzfachböden	291,00	315,60

Doppelregal Höhe 1800 mm – Achse 900 mm

10 Nutzfachböden und 2 Abdeckböden

ekz-Nr.		Pk 1	Pk 2
9605236	GE mit Metallfachböden	552,10	598,80
9605237	AE mit Metallfachböden	457,10	494,50
9605238	GE mit Holzfachböden	647,50	696,70
9605239	AE mit Holzfachböden	552,50	601,70

Wandregal Höhe 2000 mm – Achse 900 mm

6 Nutzfachböden und 1 Abdeckboden

ekz-Nr.		Pk 1	Pk 2
9605241	GE mit Metallfachböden	355,20	386,20
9605242	AE mit Metallfachböden	275,20	298,90
9605243	GE mit Holzfachböden	410,10	438,80
9605244	AE mit Holzfachböden	330,10	358,80

Doppelregal Höhe 2000 mm – Achse 900 mm

12 Nutzfachböden und 2 Abdeckböden

ekz-Nr.		Pk 1	Pk 2
9605246	GE mit Metallfachböden	617,10	669,70
9605247	AE mit Metallfachböden	517,90	560,60
9605248	GE mit Holzfachböden	726,90	784,30
9605249	AE mit Holzfachböden	627,70	685,10

GE = Grundeinheit, AE = Anbaueinheit

- Regalaussteifung bei Doppelregalen mit Kreuztraverse
- Fachbodentiefe 250 mm/Fachbodenbreite 875 mm (Achismaß 900 mm)
- Alle Metallfachböden (ohne Abdeckböden) mit fest angeformter Buchanschlagleiste
- Alle Holzfachböden ohne Buchanschlagleiste

Sie möchten mehr über die zahlreichen Ergänzungsmöglichkeiten unserer Regalsysteme erfahren?

Wir beraten Sie gerne: Telefon + 49 7121 144-420,
Bibliotheksausstattung@ekz.de

Für weitere Anregungen und Ideen können Sie sich auch unsere Referenzbibliotheken anschauen unter www.ekz.de/referenzen oder www.flickr.com/photos/ekzbibliotheksservice

Regalsystem R.7/2



Mit seiner kraftvoll dimensionierten Mittelsäule besticht das Regalsystem und unterstreicht ihre Wertigkeit als tragendes Element. Die außen liegende Lochreihe betont den technischen Charakter.



Montageanleitungen

Wir wollen, dass es für Sie ganz einfach ist ... Schnell, unkompliziert und vor allem ohne fremde Hilfe aufbauen – das ist uns bei allen unseren Produkten wichtig. Unsere Möbel können Sie jederzeit umbauen, verändern oder ergänzen. Und das selbstverständlich immer ohne Spezialwerkzeug. Hilfestellung geben Ihnen dabei unsere leicht verständlichen Montageanleitungen.

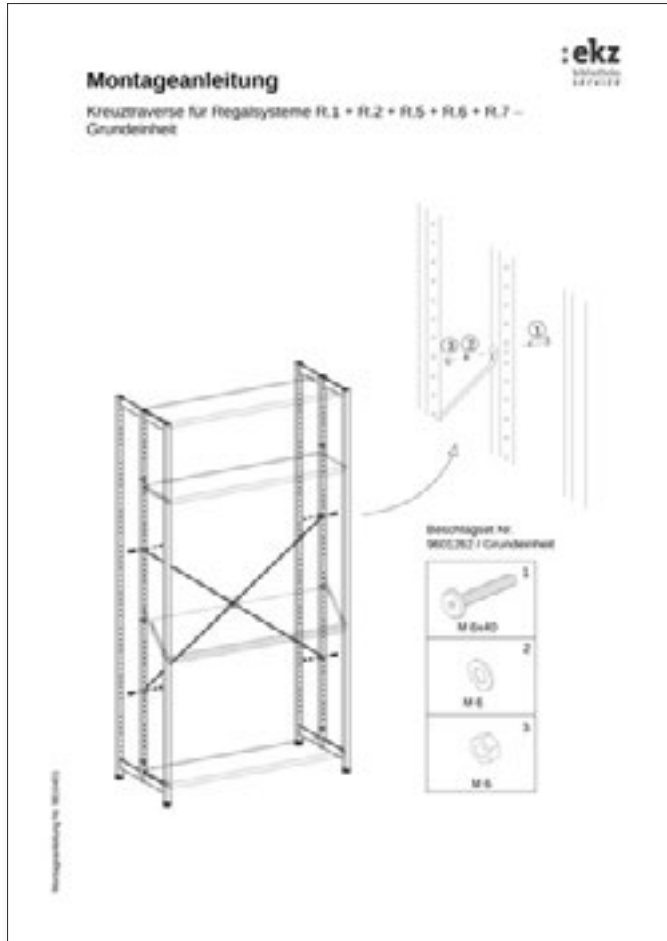

Alle verfügbaren Montageanleitungen finden Sie auf unserer Website unter www.ekz.de > Downloads & Kataloge > Bibliotheksausstattung > Montageanleitungen

Montageservice

Bibliotheksmöbel austauschen, umbauen, reparieren – unsere Profis helfen!

Unseren Montageservice bei Neueinrichtungen kennen und schätzen Sie. Wissen Sie auch, dass unsere speziell geschulten Monteure Ihnen gerne für den Austausch, den Umbau oder für Reparaturen Ihrer Bibliotheksmöbel vor Ort zur Verfügung stehen?

Nutzen Sie die professionelle Fachkenntnis und das handwerkliche Know-how: Unsere Montageteams mit eigenem Tischler erfüllen Ihnen deutschlandweit Ihre Wünsche!

Dieses Angebot gilt für alle Bibliotheksmöbel – völlig unabhängig vom Hersteller. Rufen Sie uns einfach an oder schreiben Sie uns. Wir unterbreiten Ihnen gerne ein unverbindliches Angebot: Telefon + 49 7121 144-420, Bibliotheksausstattung@ekz.de

Zertifikate

Haltbarkeit, Standfestigkeit, Sicherheit, Qualität und Unfallfreiheit – diese Werte sind uns wichtig. Deshalb lassen wir alle unsere Produkte „auf Herz und Nieren“ prüfen. Das garantiert Ihnen und Ihren Nutzern nicht nur eine attraktive, sondern auch eine langlebige Bibliothek ohne Sicherheitsrisiken.



Regalsysteme



Alle verfügbaren Qualitätszertifikate/GS-Zeichen finden Sie auf unserer Website unter www.ekz.de > Downloads & Kataloge > Bibliotheks-ausstattung > Zertifikate



Regalsystem R.10/4



Ein Regal wie ein Bilderrahmen: Die starke Betonung der Seitenwände durch doppelte Materialstärke sowie die Abstimmung der Proportionen der Sockel- und Abdeckfachböden auf diese Dimensionen bestimmen das optische Bild. Die Medien werden eingerahmt und rücken dadurch in den Fokus.



Wandregal Höhe 1500 mm – Achse 900 mm

4 Nutzfachböden und 1 Abdeckboden

ekz-Nr.		Pk 1	Pk 2
9605261	GE mit Metallfachböden	541,50	564,80
9605262	AE mit Metallfachböden	364,40	380,40
9605263	GE mit Holzfachböden	563,10	598,00
9605264	AE mit Holzfachböden	386,00	414,30

Doppelregal Höhe 1500 mm – Achse 900 mm

8 Nutzfachböden und 2 Abdeckböden

ekz-Nr.		Pk 1	Pk 2
9605266	GE mit Metallfachböden	741,10	773,10
9605267	AE mit Metallfachböden	602,40	626,70
9605268	GE mit Holzfachböden	784,30	840,90
9605269	AE mit Holzfachböden	645,60	694,50

Wandregal Höhe 1800 mm – Achse 900 mm

5 Nutzfachböden und 1 Abdeckboden

ekz-Nr.		Pk 1	Pk 2
9605271	GE mit Metallfachböden	614,40	640,30
9605272	AE mit Metallfachböden	414,40	432,00
9605273	GE mit Holzfachböden	643,20	685,50
9605274	AE mit Holzfachböden	443,20	477,20

Doppelregal Höhe 1800 mm – Achse 900 mm

10 Nutzfachböden und 2 Abdeckböden

ekz-Nr.		Pk 1	Pk 2
9605276	GE mit Metallfachböden	845,90	881,70
9605277	AE mit Metallfachböden	682,00	707,70
9605278	GE mit Holzfachböden	903,50	972,10
9605279	AE mit Holzfachböden	739,60	798,10

Wandregal Höhe 2000 mm – Achse 900 mm

6 Nutzfachböden und 1 Abdeckboden

ekz-Nr.		Pk 1	Pk 2
9605281	GE mit Metallfachböden	692,10	721,80
9605282	AE mit Metallfachböden	468,30	487,60
9605283	GE mit Holzfachböden	728,10	778,30
9605284	AE mit Holzfachböden	504,30	544,10

Doppelregal Höhe 2000 mm – Achse 900 mm

12 Nutzfachböden und 2 Abdeckböden

ekz-Nr.		Pk 1	Pk 2
9605286	GE mit Metallfachböden	956,70	995,70
9605287	AE mit Metallfachböden	765,70	793,20
9605288	GE mit Holzfachböden	1028,70	1108,70
9605289	AE mit Holzfachböden	837,70	906,20

GE = Grundeinheit, AE = Anbaueinheit

- Regalaussteifung bei Doppelregalen mit Kreuztraverse
- Fachbodentiefe 250 mm/Fachbodenbreite 875 mm (Achismaß 900 mm)
- Alle Metallfachböden (ohne Abdeckböden) mit fest angeformter Buchanschlagleiste
- Alle Holzfachböden ohne Buchanschlagleiste



R.10/4-R



Unser bewährtes Regalsystem R.10/4 hat Zuwachs bekommen. Auf vielfachen Wunsch gibt es das System auch als Rundregal mit und ohne Rollen. Angepasst auf die Regalgeometrie des Systems R.10/4 bietet sich das Regal als ideale Ergänzung der rechtwinkligen Regalbestandteile und Erweiterung der gestalterischen Möglichkeiten in Ihrer Bibliothek an. Sei es als Lesekabinett in der Belletristik, als Studienkabinett in der Sachliteratur oder als Leseschlange in der Kinderbibliothek. Selbstverständlich steht auch hier die gesamte Palette der Oberflächen zur Verfügung, die Sie von den übrigen ekz-Regalsystemen kennen.

Innenradius 1700 mm, Fachbodentiefe 300 mm

Die Einzelsegmente werden in zwei Ausführungen geliefert.

Einzelsegment: Segmentwinkel 22,5°, Außenradius 2325 mm, Sie benötigen 16 Elemente für einen geschlossenen Kreis.

Doppelsegment: Segmentwinkel 45°, Außenradius 2200 mm
Das Element besteht aus 2 fest miteinander verbundenen Regaleinheiten (1x Grund- und 1x Anbaueinheit).
Die mittlere Regalseite ist in ihrer Stärke auf die Fachböden abgestimmt. Sie benötigen 8 Elemente für einen geschlossenen Kreis.

Lieferbar auf Rollen oder als feststehendes Element.

Die Mittelwände bestehen wahlweise aus klarem oder weiß satiniertem Acrylglas oder aus Lochblech in den Lochbildern der ekz-Stirnseitenverkleidungen. Farbiges Acrylglas ist auf Anfrage möglich.

Für ein Angebot wenden Sie sich bitte an unser Team Service und Vertrieb Bibliotheksausstattung:
Telefon + 49 7121 144-420, Bibliotheksausstattung@ekz.de



Doppelsegmente

Regalelemente mit Segmentwinkel 45°
(jeweils 1x Grund- und 1x Anbaueinheit fest zusammengefügt)

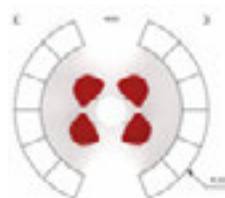

Einzelsegmente

Regalelemente mit Segmentwinkel 22,5°
(jeweils Grundeinheiten)

R.10/4-R Einzelsegment

B 907, T 625 mm

ekz-Nr.		Pk 1	Pk 2
9605301	H 1058 mm, 3/6 Fachböden*	1396,40	1553,40
9605302	H 1058 mm, 3/6 Fachböden*, mit Rollen	1579,90	1738,50
9605303	H 1506 mm, 4/8 Fachböden*	1744,00	1934,80
9605304	H 1506 mm, 4/8 Fachböden*, mit Rollen	1927,50	2120,10
9605305	H 1762 mm, 5/10 Fachböden*	2117,50	2349,30
9605306	H 1762 mm, 5/10 Fachböden*, mit Rollen	2300,80	2534,80
9605307	H 2050 mm, 6/12 Fachböden*	2424,90	2688,90
9605308	H 2050 mm, 6/12 Fachböden*, mit Rollen	2608,40	2874,00

* Anzahl der Nutzfachböden inkl. Sockelplatte bei Regalen mit Rollen bzw. mit Sockelfachböden

R.10/4-R Doppelsegment

B 1728, T 625 mm

ekz-Nr.		Pk 1	Pk 2
9606311	H 1058 mm, 6/12 Fachböden*	2549,50	2832,30
9606312	H 1058 mm, 6/12 Fachböden*, mit Rollen	2747,20	3025,30
9606313	H 1506 mm, 8/16 Fachböden*	3229,60	3578,20
9606314	H 1506 mm, 8/16 Fachböden*, mit Rollen	3427,30	3771,30
9606315	H 1762 mm, 10/20 Fachböden*	3933,70	4358,70
9606316	H 1762 mm, 10/20 Fachböden*, mit Rollen	4131,10	4552,20
9606317	H 2050 mm, 12/24 Fachböden*	4541,00	5029,30
9606318	H 2050 mm, 12/24 Fachböden*, mit Rollen	4542,20	5000,30

* Anzahl der Nutzfachböden inkl. Sockelplatte bei Regalen mit Rollen bzw. mit Sockelfachböden



Diese Regale runden unser Angebot ab. Sie sind genauso flexibel und funktional wie die bisher gezeigten Modelle. Neugierig?



Regalsystem R.2

Individuell und überzeugend: Als optischer Höhepunkt verstärkt das gewölbte Tunnelprofil die Betonung der Vertikale und wird so zum prägnanten Detail.



Regalsystem R.5

Puristisch, reduziert auf ein Minimum: eine Form, die sich zurückhält. Kennzeichen dieser optischen Leichtigkeit sind die hervorstehenden Fachböden – markant, aber nicht aufdringlich. Das klassisch quadratische Profil bildet die tragende Säule des Regals.



Acrylglasverkleidungen

Die Regalstirnseite aus Acrylglas satiniert, farblos oder eingefärbt: Die halbtransparente Verkleidung verändert die Regaloptik, setzt gezielt Akzente und entwickelt ihre eigene Ästhetik.



innenliegend



2-teilig



außen bündig

Holzverkleidungen

Die Regalstirnseite aus Holz als Visitenkarte Ihrer Bibliothek: Kein Element ist optisch so präsent – besonders durch die individuelle Oberflächen-gestaltung.



außen bündig

Unser Team Service und Vertrieb Bibliotheksausstattung berät Sie gerne: Telefon + 49 7121 144-420, Bibliotheksausstattung@ekz.de



Regalsystem R.4

Ein Regalsystem aus Rundrohr, bei dem das Doppelregal aus 2 Wandregalen besteht – additiv, doppelt flexibel und jederzeit verwandelbar. Eine Konstruktion in attraktivem Design mit Potenzial für künftige räumliche Veränderungen.



Regalsystem R.10/2

Die geschlossene Regalstirnseite in Holzwerkstoff gibt diesem System seine individuelle Note. Durch seine spezielle Fachbodenaufhängung ermöglicht es die Verwendung aller gängigen Regaleinsätze der R-Systeme.



innenliegend



U-förmig

Metallverkleidungen

Die Regalstirnseite aus Lochblech oder als geschlossene Verkleidung: eine weitere Variante, um Ihren Regalen ein unverwechselbares Aussehen zu geben.



geschlossen

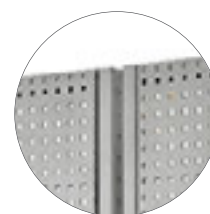

2-teilig



1-teilig

Regalsystem Flexus



Ein Regal mit vielen Möglichkeiten: Das Regal Flexus ist ein klassisches Buchregal mit fest installierter Rückwand, das auf einen Sockel, wahlweise mit Sitzfläche gestellt wird. Farblich akzentuierte Kanten beim Abdeckboden und senkrechte Abdeckprofile geben dem Regal ein individuelles Aussehen. Kombinieren Sie unsere Kunststoffoberflächen nach Ihren Wünschen – siehe Seite 321/322.

Das Regal ist standardmäßig in folgenden Maßen lieferbar:

- Regalhöhe: Größe L 2099 mm, Größe M 1811 mm, Größe S 1523 mm
- Fachbodenbreite: 875, 715, 473 mm
- Fachbodentiefe: 290 mm
- Regaltiefe Variante A: Wandregal 335 mm/ Doppelregal 652 mm
- Regaltiefe Variante B (mit Ausstellungspodest): Wandregal 635 mm/ Doppelregal 1252 mm

Im Unterschied zu den R-Systemen werden beim Modell Flexus vier Bautypen unterschieden:

- EZ:** Einzelelement beidseitig mit Seitenblende
- GE links:** Erste Grundeinheit einer Regalreihe mit Seitenblende auf der linken Seite
- GE rechts:** Erste Grundeinheit einer Regalreihe mit Seitenblende auf der rechten Seite
- AE:** Anbaueinheit ohne Seitenblende (Die Seitenblende eines angrenzenden Einzelelements gleicher Höhe kann hier jederzeit ummontiert werden)



Variante A



Variante B

Wand- und Doppelregale sind mit einem Sockel mit der Höhe 300 mm ausgestattet. Variante B bietet die Option eines nach vorne gezogenen Sockels – nutzbar als Sitzbank oder als Ausstellungsfläche. Der Metallfachboden verfügt über eine neuartige Aufhängung, sodass sich neun Schrägstellvarianten ergeben.



GE links

AE

AE

GE rechts

Flexus mit Sockel (vgl. Abb. Variante A)

Wandregal Höhe 1500 mm – Achse 900 mm

ekz-Nr.		Pk 1	Pk 2
9517001	GE rechts mit 2 Metallfachböden	536,00	559,20
9517002	GE links mit 2 Metallfachböden	536,00	559,20
9517003	AE mit 2 Metallfachböden	514,00	536,10
9517004	EZ mit 2 Metallfachböden	558,00	582,30
9517006	GE rechts mit 2 Holzfachböden	512,60	538,20
9517007	GE links mit 2 Holzfachböden	512,60	538,20
9517008	AE mit 2 Holzfachböden	490,60	515,10
9517009	EZ mit 2 Holzfachböden	534,60	561,30

Doppelregal Höhe 1500 mm – Achse 900 mm

ekz-Nr.		Pk 1	Pk 2
9517011	GE rechts mit 4 Metallfachböden	1016,00	1059,60
9517012	GE links mit 4 Metallfachböden	1016,00	1059,60
9517013	AE mit 4 Metallfachböden	976,00	1017,60
9517014	EZ mit 4 Metallfachböden	1056,00	1101,60
9517016	GE rechts mit 4 Holzfachböden	969,20	1017,70
9517017	GE links mit 4 Holzfachböden	969,20	1017,70
9517018	AE mit 4 Holzfachböden	929,20	975,70
9517019	EZ mit 4 Holzfachböden	1009,20	1059,70

Flexus mit Sockel und Podest (vgl. Abb. Variante B)

Wandregal Höhe 1500 mm – Achse 900 mm

ekz-Nr.		Pk 1	Pk 2
9518001	GE rechts mit 2 Metallfachböden	497,00	518,30
9518002	GE links mit 2 Metallfachböden	497,00	518,30
9518003	AE mit 2 Metallfachböden	475,00	495,20
9518004	EZ mit 2 Metallfachböden	519,00	541,40
9518006	GE rechts mit 2 Holzfachböden	473,60	497,30
9518007	GE links mit 2 Holzfachböden	473,60	497,30
9518008	AE mit 2 Holzfachböden	451,60	474,29
9518009	EZ mit 2 Holzfachböden	495,60	520,40

Doppelregal Höhe 1500 mm – Achse 900 mm

ekz-Nr.		Pk 1	Pk 2
9518011	GE rechts mit 4 Metallfachböden	926,00	965,10
9518012	GE links mit 4 Metallfachböden	926,00	965,10
9518013	AE mit 4 Metallfachböden	898,00	935,70
9518014	EZ mit 4 Metallfachböden	954,00	994,50
9518016	GE rechts mit 4 Holzfachböden	879,20	923,20
9518017	GE links mit 4 Holzfachböden	879,20	923,20
9518018	AE mit 4 Holzfachböden	851,20	893,80
9518019	EZ mit 4 Holzfachböden	907,20	952,60



Variante A



Variante B

Flexus mit Sockel

Wandregal Höhe 1800 mm – Achse 900 mm

ekz-Nr.		Pk 1	Pk 2
9517021	GE rechts mit 3 Metallfachböden	602,00	626,70
9517022	GE links mit 3 Metallfachböden	602,00	626,70
9517023	AE mit 3 Metallfachböden	576,00	599,40
9517024	EZ mit 3 Metallfachböden	628,00	654,00
9517026	GE rechts mit 3 Holzfachböden	566,90	595,30
9517027	GE links mit 3 Holzfachböden	566,90	595,30
9517028	AE mit 3 Holzfachböden	540,90	568,00
9517029	EZ mit 3 Holzfachböden	592,90	622,60

Doppelregal Höhe 1800 mm – Achse 900 mm

ekz-Nr.		Pk 1	Pk 2
9517031	GE rechts mit 6 Metallfachböden	1145,00	1191,45
9517032	GE links mit 6 Metallfachböden	1145,00	1191,45
9517033	AE mit 6 Metallfachböden	1100,00	1144,20
9517034	EZ mit 6 Metallfachböden	1190,00	1238,70
9517036	GE rechts mit 6 Holzfachböden	1074,80	1128,60
9517037	GE links mit 6 Holzfachböden	1074,80	1128,60
9517038	AE mit 6 Holzfachböden	1029,80	1081,30
9517039	EZ mit 6 Holzfachböden	1119,80	1175,80

Wandregal Höhe 2000 mm – Achse 900 mm

ekz-Nr.		Pk 1	Pk 2
9517041	GE rechts mit 4 Metallfachböden	654,00	679,50
9517042	GE links mit 4 Metallfachböden	654,00	679,50
9517043	AE mit 4 Metallfachböden	625,00	649,50
9517044	EZ mit 4 Metallfachböden	683,00	710,00
9517046	GE rechts mit 4 Holzfachböden	607,20	637,60
9517047	GE links mit 4 Holzfachböden	607,20	637,60
9517048	AE mit 4 Holzfachböden	578,20	607,10
9517049	EZ mit 4 Holzfachböden	636,20	668,00

Doppelregal Höhe 2000 mm – Achse 900 mm

ekz-Nr.		Pk 1	Pk 2
9517051	GE rechts mit 8 Metallfachböden	1248,00	1296,00
9517052	GE links mit 8 Metallfachböden	1248,00	1296,00
9517053	AE mit 8 Metallfachböden	1198,00	1243,50
9517054	EZ mit 8 Metallfachböden	1298,00	1348,50
9517056	GE rechts mit 8 Holzfachböden	1154,40	1212,20
9517057	GE links mit 8 Holzfachböden	1154,40	1212,20
9517058	AE links mit 8 Holzfachböden	1104,40	1159,70
9517059	EZ mit 8 Holzfachböden	1204,40	1264,70

GE = Grundeinheit, AE = Anbaueinheit, EZ = Einzelement
 – Alle Metallfachböden (ohne Abdeckböden) mit fest angeformter Buchanschlagleiste
 – Alle Holzfachböden ohne Buchanschlagleiste

Flexus mit Sockel und Podest

Wandregal Höhe 1800 mm – Achse 900 mm

ekz-Nr.		Pk 1	Pk 2
9518021	GE rechts mit 3 Metallfachböden	557,80	580,30
9518022	GE links mit 3 Metallfachböden	557,80	580,30
9518023	AE mit 3 Metallfachböden	531,80	553,00
9518024	EZ mit 3 Metallfachböden	583,80	607,60
9518026	GE rechts mit 3 Holzfachböden	522,70	548,90
9518027	GE links mit 3 Holzfachböden	522,70	548,90
9518028	AE mit 3 Holzfachböden	496,70	521,60
9518029	EZ mit 3 Holzfachböden	548,70	576,20

Doppelregal Höhe 1800 mm – Achse 900 mm

ekz-Nr.		Pk 1	Pk 2
9518031	GE rechts mit 6 Metallfachböden	1042,00	1083,30
9518032	GE links mit 6 Metallfachböden	1042,00	1083,30
9518033	AE mit 6 Metallfachböden	1009,00	1048,70
9518034	EZ mit 6 Metallfachböden	1075,00	1118,00
9518035	GE rechts mit 6 Holzfachböden	971,80	1020,40
9518037	GE links mit 6 Holzfachböden	971,80	1020,40
9518038	AE mit 6 Holzfachböden	938,80	985,80
9518039	EZ mit 6 Holzfachböden	1004,80	1055,10

Wandregal Höhe 2000 mm – Achse 900 mm

ekz-Nr.		Pk 1	Pk 2
9518041	GE rechts mit 4 Metallfachböden	622,80	646,80
9518042	GE links mit 4 Metallfachböden	622,80	646,80
9518043	AE mit 4 Metallfachböden	593,80	616,30
9518044	EZ mit 4 Metallfachböden	651,80	677,20
9518046	GE rechts mit 4 Holzfachböden	576,00	604,80
9518047	GE links mit 4 Holzfachböden	576,00	604,80
9518048	AE mit 4 Holzfachböden	547,00	574,40
9518049	EZ mit 4 Holzfachböden	605,00	635,30

Doppelregal Höhe 2000 mm – Achse 900 mm

ekz-Nr.		Pk 1	Pk 2
9518051	GE rechts mit 8 Metallfachböden	1173,00	1217,30
9518052	GE links mit 8 Metallfachböden	1173,00	1217,30
9518053	AE mit 8 Metallfachböden	1133,00	1175,25
9518054	EZ mit 8 Metallfachböden	1213,00	1259,30
9518056	GE rechts mit 8 Holzfachböden	1079,40	1133,40
9518057	GE links mit 8 Holzfachböden	1079,40	1133,40
9518058	AE mit 8 Holzfachböden	1039,40	1091,40
9518059	EZ mit 8 Holzfachböden	1119,40	1175,40

GE = Grundeinheit, AE = Anbaueinheit, EZ = Einzelement
 – Alle Metallfachböden (ohne Abdeckböden) mit fest angeformter Buchanschlagleiste
 – Alle Holzfachböden ohne Buchanschlagleiste



Die Farben der Kunststoffoberflächen finden Sie ab Seite 321/322. **Naturholzoberflächen auf Anfrage – sie sind nicht in Pk 1/Pk 2 enthalten.**



Diese DEMCO-Regalsysteme erweitern unser Angebot. Sie sind flexibel und funktional. Neugierig?

DEMCO Regalsystem Boreal

Modernes Design in Echtholz-Buchenfurnier kombiniert dieses Regalsystem mit der Ästhetik und Widerstandsfähigkeit von Stahl. Die Endplatten mit Buchenfurnier sind aus massivem 26-mm-MDF und als ein- oder doppelseitige Einheiten in 950 mm Breite und in verschiedenen Höhen erhältlich. Der Stahlrahmen sorgt für Stabilität. Perfekt für die Buchpräsentation eignet sich die rutschfeste Oberfläche der Fachböden. Die weißen Fachböden mit einer antibakteriellen Beschichtung können leicht in 32-mm-Höhen angepasst werden. Zum System gehören Ausstellungsfachböden und Halter, mit denen flache Fachböden zu Ausstellungsfachböden umgewandelt werden können sowie Buchstützen, Zick-Zack-Displays und Regalbeschriftungen.

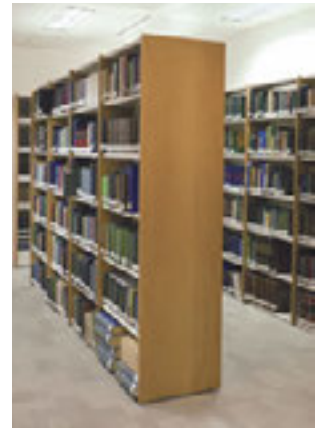

DEMCO Regalsystem Modus

Mit minimalistischem Design, einfacher Konstruktion und stabilen Stahlkomponenten ist das Regal so konzipiert, dass es sich problemlos umbauen und aufrüsten lässt, wenn sich Ihr Platzbedarf ändert. Es besteht aus ein- und doppelseitigen Einheiten in verschiedenen Höhen. Die Fachböden sind sehr leicht höhenverstellbar, so lassen sie sich optimal für Ihre Bedürfnisse anpassen. Ein antibakterieller Strukturlack bietet eine rutschfeste Oberfläche, die perfekt für die Buchpräsentation geeignet ist. Auf Wunsch gibt es Display-Fachböden und Halterungen, um einen flachen Fachboden als Schrägfachboden zu nutzen. Die Acryl-Endplatten sind separat erhältlich und werden mit Befestigungsmaterial geliefert.

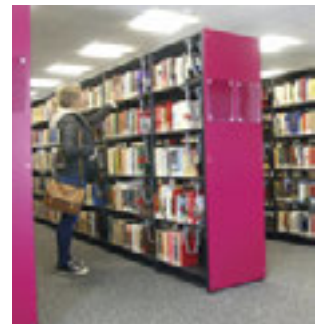

Unser Team Service und Vertrieb Bibliotheksausstattung berät Sie gerne: Telefon + 49 7121 144-420, Bibliotheksausstattung@ekz.de



DEMCO Regalsystem Cantilibra

Dieses Regalsystem zeigt sich besonders flexibel und modular. Die Regalenden und das Zubehör können ganz einfach hinzugefügt werden, wenn Ihre Bibliothek wächst. Unterschiedliche Höhen eignen sich für verschiedene Altersstufen und das System ist ein- oder doppelseitig nutzbar. Das Mittelpfostenregal besteht aus Stahl und die rutschfeste antibakterielle Oberfläche der Fachböden lässt sich perfekt für die Buchpräsentation nutzen.



DEMCO Regalsystem MiMi 2

Mit diesem Regalsystem richten Sie Ihre Kinder- oder Schulbibliothek ganz individuell ein. Zahlreiche Farbkombinationen und verschiedene Regalhöhen machen dies möglich. Die Regale können Sie mit den Buchtrögen und Sitzen im gleichen Design perfekt kombinieren. Sie sind in drei Höhen für verschiedene Altersgruppen erhältlich und bestehen aus Holzwerkstoff 25 mm dick, sind kunststoffbeschichtet und mit 2 mm Kunststoffkante. Alle Einheiten verfügen über eine feste Bodenplatte mit verstellbaren Böden. Schrägfachböden und zusätzliche gerade Fachböden erhalten Sie auch separat.



DEMCO Regalsystem Mika

Erstellen Sie mit diesem Regalsystem eine flexible Bibliothek oder einen Lesebereich. Die Regale sind erhältlich als einseitige Wandeinheiten oder doppelseitige freistehende Einheiten, die mit Rollen geliefert werden können. Beliebig viele Erweiterungseinheiten lassen sich hinzufügen. Sie bestehen aus 25 mm dicken Melaminplatten, die Oberflächen gibt es in einer großen Auswahl an modernen Farben und alle Einheiten werden mit Fußbodenausgleichern geliefert.





BibCheck

Bibliotheksmöbel, Zubehör, Medien und Bibliotheksentwicklung – alles aus einer Hand und perfekt aufeinander abgestimmt:
So nutzen und schätzen Sie unsere Produkte und Dienstleistungen.

Aber kennen Sie schon unseren BibCheck?

Der optische Eindruck ist das Aushängeschild jeder Bibliothek. Damit Sie Ihren Besuchern auch in Zukunft Angebote und Veranstaltungen in einem besonders attraktiven Ambiente präsentieren können, bieten wir Ihnen eine Beratung durch unsere Experten zu einer Renovierung, einem Umbau oder zu einem kostensparenden „Facelift“ für Ihre Bibliothek.

Sie haben schon Ideen für eine Neugestaltung, sind sich aber noch unsicher? Unsere Innenarchitekten kommen zu Ihnen, um Ihre Bibliothek zu analysieren und konkrete Vorschläge zur Optimierung zu machen.

Unser BibCheck umfasst:

- Begutachtung und Beurteilung der vorhandenen Bibliothekseinrichtung
- Ideen zur Neupositionierung oder Ergänzung von Regalen und Möbeln
- Vorschläge zu einem preisgünstigen „Facelift“
- Tipps für die Medienpräsentation
- Farbberatung
- Ideen zu Beleuchtung und Lichtinszenierungen
- Beratung zu akustischen Möglichkeiten
- Beratung zu RFID-Selbstverbuchung
- individuelle Themen nach Absprache
- Protokoll mit Empfehlungen (enthält keine Planungsleistungen)

Nutzen Sie die Chance für einen neuen Blick auf Ihre Bibliothek und entdecken Sie bisher ungeahnte Möglichkeiten ...

Der BibCheck kostet pauschal nur 740 EUR* inklusive Reisekosten.

Ihr Interesse ist geweckt? Beauftragen Sie Ihren BibCheck einfach auf unserer Website unter <http://bibcheck.ekz.de>. Gerne stimmen unsere Experten einen Termin mit Ihnen ab.

Benötigen Sie weitere Informationen? Wünschen Sie ein Angebot für eine Konzepterstellung oder für einen Umbau? Wir erstellen Ihnen gerne zusammen mit unseren Partnern ein individuelles Angebot:

- Konzepterstellung und Planung
- Erstellung von Leistungsverzeichnissen
- Betreuung der Ausschreibungen
- Projektmanagement und -steuerung
- Kosten- und Terminüberwachung
- Ganzheitliches Projektmanagement

Gerne beantworten wir Ihre Fragen und beraten Sie zu diesem Angebot.

ekz.bibliotheksservice GmbH

Bibliotheksservice
Bismarckstraße 3
72764 Reutlingen
Tel. + 49 7121 144-420
Fax + 49 7121 144-271
Bibliotheksausstattung@ekz.de

* zuzüglich 19 Prozent gesetzliche Umsatzsteuer

• Regalzubehör

Ansprechend und hilfreich

Bücherstützen oder Beschriftungsträger für Regale – wir haben genau das, was Sie brauchen. Damit finden Ihre Besucher jederzeit die gesuchten Medien.





Regal mit Stirnseitenverkleidung Holz



Regal ohne Stirnseitenverkleidung



Regal mit Stirnseitenverkleidung Metall

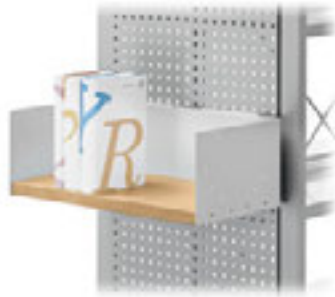

Stirnseitenfachboden Holz



Zur Präsentation aller Medienarten geeignet, Spanplatte naturholzfurniert, Metall farbig, T 250 mm

Für Regale ohne Stirnseitenverkleidung			
ekz-Nr.		Pk 1	Pk 2
9233801	Systeme R.1 – R.6	77,90	81,30
9239002	System R.7/2	81,90	85,30

Für Regale mit Stirnseitenverkleidung Holz und System R.10/2 + R.10/4			
ekz-Nr.		Pk 1	Pk 2
9233816		83,50	86,90

Für Regale mit Stirnseitenverkleidung Lochblech			
ekz-Nr.		Pk 1	Pk 2
9233817		87,30	90,70



Stirnseitenschrägfachboden Holz



Zur Präsentation aller Medienarten geeignet, ohne Buchanschlagleiste, Spanplatte naturholzfurniert, Metall farbig, Fachbodentiefe 300 mm

Für Regale ohne Stirnseitenverkleidung			
ekz-Nr.		Pk 1	Pk 2
9233805	Systeme R.1 – R.6	84,40	87,90
9239022	System R.7/2	85,60	89,10

Für Regale mit Stirnseitenverkleidung Holz und System R.10/2 + R.10/4			
ekz-Nr.		Pk 1	Pk 2
9233820		98,70	102,40

Für Regale mit Stirnseitenverkleidung Lochblech			
ekz-Nr.		Pk 1	Pk 2
9233821		98,90	102,40



Stirnseitenfachboden Metall



Metall farbig, T 250 mm

Für Regale ohne Stirnseitenverkleidung			
ekz-Nr.		Pk 1	Pk 2
9233802	Systeme R.1 – R.6	73,00	79,90
9239012	System R.7/2	74,20	81,10

Für Regale mit Stirnseitenverkleidung Holz und System R.10/2 + R.10/4			
ekz-Nr.		Pk 1	Pk 2
9233818		76,80	83,70

Für Regale mit Stirnseitenverkleidung Lochblech			
ekz-Nr.		Pk 1	Pk 2
9233819		83,40	90,30

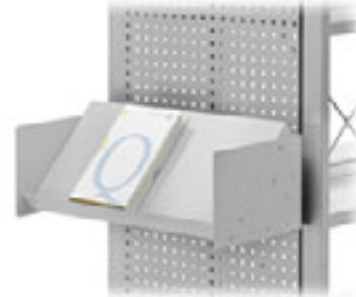

Stirnseitenschrägfachboden Metall



Metall farbig, Fachbodentiefe 300 mm

Für Regale ohne Stirnseitenverkleidung			
ekz-Nr.		Pk 1	Pk 2
9233806	Systeme R.1 – R.6	77,30	84,70
9239032	System R.7/2	80,90	88,30

Für Regale mit Stirnseitenverkleidung Holz und System R.10/2 + R.10/4			
ekz-Nr.		Pk 1	Pk 2
9233822		91,00	100,20

Für Regale mit Stirnseitenverkleidung Lochblech			
ekz-Nr.		Pk 1	Pk 2
9233823		92,60	101,80



Trog mit Reling



Zur Präsentation von DVDs, CDs/CD-ROMs, Videos und MCs geeignet, ohne Unterteilungsbügel, inkl. Anti-Rutsch-Einlage, Fassungsvermögen: 60 CDs/CD-ROMs, 39 DVDs/BDs Metall farbig, T 250 mm

Für Regale ohne Stirnseitenverkleidung

ekz-Nr.		Pk 1	Pk 2
9233813	Systeme R.1 – R.6	158,80	172,30
9239052	System R.7/2	160,00	173,50

Für Regale mit Stirnseitenverkleidung Holz und System R.10/2 + R.10/4

ekz-Nr.		Pk 1	Pk 2
9233826		171,70	186,90

Für Regale mit Stirnseitenverkleidung Lochblech

ekz-Nr.		Pk 1	Pk 2
9233827		173,30	188,50



Media Step zweistufig



Zur Präsentation von DVDs, CDs/CD-ROMs, Videos und MCs geeignet, ohne Unterteilungsbügel, Anti-Rutsch-Einlage optional, Fassungsvermögen: 27 CDs/CD-ROMs, 36 DVDs/BDs Metall farbig, T 250 mm

Für Regale ohne Stirnseitenverkleidung

ekz-Nr.		Pk 1	Pk 2
9233811	Systeme R.1 – R.6	140,60	154,00
9239062	System R.7/2	143,40	156,80

Für Regale mit Stirnseitenverkleidung Holz und System R.10/2 + R.10/4

ekz-Nr.		Pk 1	Pk 2
9233824		155,50	170,60

Für Regale mit Stirnseitenverkleidung Lochblech

ekz-Nr.		Pk 1	Pk 2
9233825		156,70	171,80



Schrägtablar



Zur Frontalpräsentation von Medien, Metall farbig

Für Regale ohne Stirnseitenverkleidung

ekz-Nr.		Pk 1	Pk 2
9233836	Systeme R.1 – R.6	63,30	69,50
9239072	System R.7/2	64,50	70,70

Für Regale mit Stirnseitenverkleidung Holz und System R.10/2 + R.10/4

ekz-Nr.		Pk 1	Pk 2
9233837		66,10	72,30

Für Regale mit Stirnseitenverkleidung Lochblech

ekz-Nr.		Pk 1	Pk 2
9233838		73,70	79,90



Medientrog



Zur Präsentation von DVDs, CDs/CD-ROMs, Videos und MCs geeignet, ohne Unterteilungsbügel, inkl. Anti-Rutsch-Einlage, Fassungsvermögen: 54 CDs, 26 DVDs/BDs Metall farbig, T 250 mm

Für Regale ohne Stirnseitenverkleidung

ekz-Nr.		Pk 1	Pk 2
9233815	Systeme R.1 – R.6	131,70	143,90
9239042	System R.7/2	132,90	145,10

Für Regale mit Stirnseitenverkleidung Holz und System R.10/2 + R.10/4

ekz-Nr.		Pk 1	Pk 2
9233828		144,60	158,50

Für Regale mit Stirnseitenverkleidung Lochblech

ekz-Nr.		Pk 1	Pk 2
9233829		146,20	160,10



Einzelpräsenster



Für Stirnseitenverkleidungen aus Lochblech Rg 4,5-15, Rg10-20 und Qg 8-24, zur Präsentation von DVDs, CDs/CD-ROMs, Videos und MCs geeignet, Metall verchromt

Für Regale mit Stirnseitenverkleidung Metall

ekz-Nr.		EUR/Stück
8010071		6,35

Für Regale ohne Stirnseitenverkleidung

ekz-Nr.		EUR/Stück
8010163		5,95



Einzelpräsenster Buch



Zur Präsentation von DVDs, CDs/CD-ROMs, Videos und MCs geeignet, Metall farbig

Für Regale ohne Stirnseitenverkleidung

ekz-Nr.		Pk 1	Pk 2
9233832	Systeme R.1 – R.6	28,20	30,80
9239082	System R.7/2	27,40	30,00

Für Regale mit Stirnseitenverkleidung Holz und System R.10/2 + R.10/4

ekz-Nr.		Pk 1	Pk 2
9233831		31,00	33,60

Für Regale mit Stirnseitenverkleidung Lochblech

ekz-Nr.		Pk 1	Pk 2
9233833		38,60	41,20



Fachbodenabschluss

Verhindert Durchrutschen der Bücher
Acryl matt transparent

Systeme R.1 + R.2 + R.3 + R.4 + R.5 + R.6

ekz-Nr.	Referenzmaß	EUR/Stück
9619045	T 250 mm	7,90
9619046	T 300 mm	9,80



Kippsicherung

Für Fachböden aus Metall/Holz mit Überstand
beziehungsweise für Auszugsfachböden,
verhindert ein Kippen nach vorne,
Kunststoff

Systeme R.1 + R.2 + R.3 + R.4 + R.5 + R.6

ekz-Nr.	Referenzmaß	EUR/Stück
9619075	Für Fachboden	1,00
9619076	Für Abdeckfachboden	2,30

Systeme R.7/2 + R.10

ekz-Nr.	Referenzmaß	EUR/Stück
9619077		0,20



Fachbodenverstärkung

Bei extremen Belastungen zum Verstärken
von Metallfachböden, jederzeit nachrüstbar,
Metall farbig, U-Profil 22/30 mm

ekz-Nr.	Referenzmaß	Pk 1	Pk 2
9619083	A 900 mm	21,70	23,90
9619084	A 1000 mm	23,30	25,40



Schrägstellbügel

Zum Schrägstellen von Fachböden mit
Buchanschlagleiste, zur Auslage und Frontal-
präsentation, Set für Schrägstellung von
Fachböden (2 Stück)

Systeme R.1 + R.2 + R.3 + R.4 + R.5 + R.6

ekz-Nr.	Referenzmaß	EUR/Stück
9619052	Für Regalständer T 250 mm	7,60
9619053	Für Regalständer T 300 mm	8,20

System R.7/2

ekz-Nr.	Referenzmaß	Pk 1	Pk 2
9619050	Für Regalständer T 250 mm	10,40	11,40
9619051	Für Regalständer T 300 mm	11,40	12,40

System R.10/2 + R.10/4

Set für Schrägstellung von Fachböden

ekz-Nr.	Referenzmaß	Pk 1	Pk 2
9619054	Für Regalständer T 250 mm	16,80	18,20
9619055	Für Regalständer T 300 mm	17,40	19,40



Endbuchstützenbügel

Galvanisch glanzverzinkt, zum Auflegen der
Fachböden und zum Einstecken in Regal-
ständer, verhindert Durchrutschen der Bücher

Systeme R.1 + R.2 + R.3 + R.4 + R.5 + R.6

ekz-Nr.	Referenzmaß	EUR/Stück
9619041	T 250 mm	0,70
9619042	T 300 mm	1,10

System R.7/2

ekz-Nr.	Referenzmaß	EUR/Stück
9117119	T 250 mm	1,00
9117652	T 300mm	1,30



Rollen für Doppelregale

D 80 mm, Satz für Grundeinheit (GE) oder
Anbaueinheit (AE) mit Aussteifung

Systeme R.1 + R.2 + R.5 + R.6

ekz-Nr.	Referenzmaß	EUR/Stück
9608070	A 500 mm, GE	130,20
9608071	A 500 mm, AE	64,10
9608072	A 740 mm, GE	132,40
9608073	A 740 mm, AE	66,30
9608074	A 900 mm, GE	132,80
9608075	A 900 mm, AE	66,70
9608076	A 1000 mm, GE	138,20
9608077	A 1000 mm, AE	72,10

Systeme R.3 + R.4

ekz-Nr.	Referenzmaß	EUR/Stück
9608078	A 500 mm, GE	143,90
9608079	A 500 mm, AE	70,80
9608080	A 740 mm, GE	146,10
9608081	A 740 mm, AE	73,00
9608082	A 900 mm, GE	146,50
9608083	A 900 mm, AE	73,40
9608084	A 1000 mm, GE	151,90
9608085	A 1000 mm, AE	78,80

System R.7/2

Für Metallfachböden T 250 mm/300 mm

ekz-Nr.	Referenzmaß	EUR/Stück
9608170	GE	146,40
9608171	AE	60,10

Für Holzfachböden T 250 mm

ekz-Nr.	Referenzmaß	EUR/Stück
9608172	GE	180,80
9608173	AE	94,50

Für Holzfachböden T 300 mm

ekz-Nr.	Referenzmaß	EUR/Stück
9608174	GE	185,60
9608175	AE	99,30

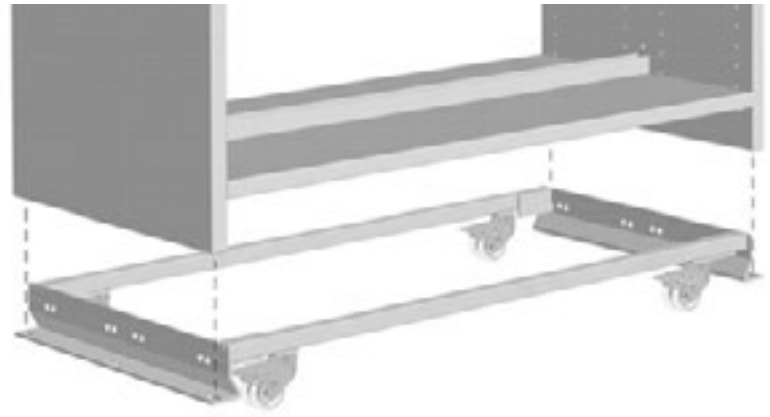

Rollen für Doppelregale

D 100 mm, Satz für Grundeinheit (GE) oder Anbaueinheit (AE) mit Aussteifung

Systeme R.1 + R.2 + R.5 + R.6

ekz-Nr.	Referenzmaß	EUR/Stück
9608086	A 500 mm, GE	167,20
9608087	A 500 mm, AE	80,70
9608088	A 740 mm, GE	169,40
9608089	A 740 mm, AE	82,90
9608090	A 900 mm, GE	169,80
9608091	A 900 mm, AE	83,30
9608092	A 1000 mm, GE	175,20
9608093	A 1000 mm, AE	88,70

Systeme R.3 + R.4

ekz-Nr.	Referenzmaß	EUR/Stück
9608094	A 500 mm, GE	180,90
9608095	A 500 mm, AE	87,40
9608096	A 740 mm, GE	183,10
9608097	A 740 mm, AE	89,60
9608098	A 900 mm, GE	183,50
9608099	A 900 mm, AE	90,00
9608100	A 1000 mm, GE	188,90
9608101	A 1000 mm, AE	95,40

System R.7/2

Für Metallfachböden T 250 mm/300 mm

ekz-Nr.	Referenzmaß	EUR/Stück
9608180	GE	183,40
9608181	AE	76,70

Für Holzfachböden T 250 mm

ekz-Nr.	Referenzmaß	EUR/Stück
9608182	GE	217,80
9608183	AE	111,10

Für Holzfachböden T 300 mm

ekz-Nr.	Referenzmaß	EUR/Stück
9608184	GE	222,60
9608185	AE	115,90

Rollwagen für Regale

Für Grundeinheit (GE) oder Anbaueinheit (AE)

T 250 mm

Systeme R.1 + R.2 + R.3 + R.4 + R.7/2

ekz-Nr.	Referenzmaß	Pk 1	Pk 2
9608440	A 500 mm, GE	212,40	228,10
9608441	A 500 mm, AE	201,80	216,50
9608442	A 740 mm, GE	218,40	234,90
9608443	A 740 mm, AE	207,80	223,30
9608444	A 900 mm, GE	222,30	238,90
9608445	A 900 mm, AE	211,50	227,40
9608446	A 1000 mm, GE	222,90	239,40
9608447	A 1000 mm, AE	212,00	228,00

Systeme R.5 + R.6

ekz-Nr.	Referenzmaß	Pk 1	Pk 2
9608460	A 500 mm, GE	212,40	228,10
9608461	A 500 mm, AE	216,50	201,80
9608462	A 740 mm, GE	218,40	234,90
9608463	A 740 mm, AE	207,80	223,30
9608464	A 900 mm, GE	222,30	238,90
9608465	A 900 mm, AE	211,50	227,40
9608466	A 1000 mm, GE	222,90	239,40
9608467	A 1000 mm, AE	212,00	228,00

Systeme R.10/2

ekz-Nr.	Referenzmaß	Pk 1	Pk 2
9608400	A 500 mm, GE	220,20	235,90
9608401	A 500 mm, AE	202,50	217,20
9608402	A 740 mm, GE	226,20	242,70
9608403	A 740 mm, AE	208,50	224,00
9608404	A 900 mm, GE	230,10	246,70
9608405	A 900 mm, AE	212,20	228,10
9608406	A 1000 mm, GE	230,70	247,20
9608407	A 1000 mm, AE	212,70	228,70

Systeme R.10/4

ekz-Nr.	Referenzmaß	Pk 1	Pk 2
9608420	A 500 mm, GE	223,40	239,10
9608421	A 500 mm, AE	202,90	217,60
9608422	A 740 mm, GE	229,40	245,90
9608423	A 740 mm, AE	208,90	224,40
9608424	A 900 mm, GE	233,30	249,90
9608425	A 900 mm, AE	212,60	228,50
9608426	A 1000 mm, GE	233,90	250,40
9608427	A 1000 mm, AE	213,10	229,10

T 300 mm

Systeme R.1 + R.2 + R.3 + R.4 + R.7/2

ekz-Nr.	Referenzmaß	Pk 1	Pk 2
9608448	A 500 mm, GE	212,90	228,90
9608449	A 500 mm, AE	201,90	216,60
9608450	A 740 mm, GE	220,40	236,70
9608451	A 740 mm, AE	209,20	224,80
9608452	A 900 mm, GE	222,80	239,20
9608453	A 900 mm, AE	211,50	227,40
9608454	A 1000 mm, GE	224,00	241,10
9608455	A 1000 mm, AE	212,80	228,70

Systeme R.5 + R.6

ekz-Nr.	Referenzmaß	Pk 1	Pk 2
9608468	A 500 mm, GE	212,90	228,90
9608469	A 500 mm, AE	201,90	216,60
9608470	A 740 mm, GE	220,40	236,70
9608471	A 740 mm, AE	209,20	224,80
9608472	A 900 mm, GE	222,80	239,20
9608473	A 900 mm, AE	211,50	227,40
9608474	A 1000 mm, GE	224,00	241,10
9608475	A 1000 mm, AE	212,80	228,70

Systeme R.10/2

ekz-Nr.	Referenzmaß	Pk 1	Pk 2
9608408	A 500 mm, GE	220,70	236,70
9608409	A 500 mm, AE	202,60	217,30
9608410	A 740 mm, GE	228,20	244,50
9608411	A 740 mm, AE	209,90	235,00
9608412	A 900 mm, GE	230,60	247,00
9608413	A 900 mm, AE	212,20	228,10
9608414	A 1000 mm, GE	231,80	248,90
9608415	A 1000 mm, AE	213,50	229,40

Systeme R.10/4

ekz-Nr.	Referenzmaß	Pk 1	Pk 2
9608428	A 500 mm, GE	223,90	239,90
9608429	A 500 mm, AE	203,00	217,70
9608430	A 740 mm, GE	231,40	247,70
9608431	A 740 mm, AE	210,30	225,90
9608432	A 900 mm, GE	233,80	250,20
9608433	A 900 mm, AE	212,60	228,50
9608434	A 1000 mm, GE	235,00	252,10
9608435	A 1000 mm, AE	213,90	229,80



Auszugsfachboden aus Holz



Spanplatte naturholz furniert oder kunststoffbeschichtet, B 740 mm

Zur Montage unter vorhandenen Metallfachboden

T 250 mm

ekz-Nr.	Referenzmaß	Pk 1	Pk 2
9617217	A 900/1000 mm	122,30	128,30

T 300 mm

ekz-Nr.	Referenzmaß	Pk 1	Pk 2
9617227	A 900/1000 mm	140,30	146,40

Zur Montage unter vorhandenen Holzfachboden

T 250 mm

ekz-Nr.	Referenzmaß	Pk 1	Pk 2
9617213	A 900/1000 mm	104,90	110,90

T 300 mm

ekz-Nr.	Referenzmaß	Pk 1	Pk 2
9617223	A 900/1000 mm	123,10	129,20



Auszugsfachboden aus Metall



Metall farbig, B 740 mm

Zur Montage unter vorhandenen Holzfachboden

T 250 mm

ekz-Nr.	Referenzmaß	Pk 1	Pk 2
9618303	A 900/1000 mm	83,50	83,50

T 300 mm

ekz-Nr.	Referenzmaß	Pk 1	Pk 2
9618313	A 900/1000 mm	101,10	101,10

Zur Montage unter vorhandenen Metallfachboden

T 250 mm

ekz-Nr.	Referenzmaß	Pk 1	Pk 2
9618307	A 900/1000 mm	100,10	102,50

T 300 mm

ekz-Nr.	Referenzmaß	Pk 1	Pk 2
9618317	A 900/1000 mm	116,70	119,40



Bücherstütze

Winkelstütze, Acrylglas, transparent

B 100, H 130, T 100 mm
1 Paar = 2 Stück

ekz-Nr.

8087857

Menge ab	EUR/Paar
1	5,30
25	5,20
50	5,10
100	5,00

B 150, H 210, T 160 mm
1 Paar = 2 Stück

ekz-Nr.

8087879

Menge ab	EUR/Paar
1	13,80
25	13,55
50	13,15
100	12,90

B 120, H 170, T 120 mm
1 Paar = 2 Stück

ekz-Nr.

8087868

Menge ab	EUR/Paar
1	9,45
25	9,25
50	8,95
100	8,75



Klemmbuchstütze

Zum Aufkleben auf Holzfachböden, mit kräftiger Klemmwirkung, Kunststoff
B 40, H 165, T 140 mm

ekz-Nr.

EUR/Stück

8013171	Schwarz	3,75
8013285	Rot	3,75
8013322	Blau	3,75



Flächenbeschriftung

Für Klemmbuchstütze, zum Aufschieben, Kunststoff, transparent, inkl. Kartoneinlage

ekz-Nr.

EUR/Stück

8013228

1,45



Dreiecksbeschriftung

Für Klemmbuchstütze, zum Aufschieben, Kunststoff, transparent, inkl. Kartoneinlage

ekz-Nr.

EUR/Stück

8013239

1,55



Ausstellungsständer mit verschiedenen Motiven

Metall, Durchmesser 80 mm, B 160, H 180, T 120 mm

ekz-Nr.		EUR/Stück
8088201	Fußball, weiß ähnlich RAL 9016	13,40
8088223	Baum, moosgrün ähnlich RAL 6005	13,40
8088212	Lachendes Gesicht, rapsgelb ähnlich RAL 1021	13,40
8088234	Herz, rot ähnlich RAL 3000	13,40



Schildwackler

Formgestanzt, inkl. Klebepunkt, Hart-PVC, B 110, H 250 mm

ekz-Nr.

8019533	Orange, Textaufdruck Weiß/Schwarz: „BESTSELLER“
8019555	Gelb, Textaufdruck Grau: „NEU“
8019511	Grün, Textaufdruck Weiß/Schwarz: „E-Books“

Menge ab	EUR/Stück
1	4,25
25	4,15
50	4,05



Bücherstützen mit verschiedenen Motiven

Metall, B 220, H 190, T 120 mm

ekz-Nr.		EUR/Stück
8087602	Lachendes Gesicht, rapsgelb ähnlich RAL 1021	11,55
8087802	Welt, enzianblau ähnlich RAL 5010	11,55
8087790	Herz, rot ähnlich RAL 3000	11,55
8087590	Baum, moosgrün ähnlich RAL 6005	11,55



Anwendungsbeispiel

Hinweisschild „Neu!“/„TIPP“

Beidseitig beruckt, formgestanzt, Bilderdruckpapier 250g, Durchmesser 75 mm

1 Packung = 50 Stück

ekz-Nr.		EUR/Packung
8710025	Hinweisschild „Neu!“	15,90
8019560	Hinweisschild „TIPP“	15,90



Bücherstütze mit Untergleiteffekt

Winkelstütze so geformt, dass sie mühelos unter Bücher gleitet, Metall

B 120, H 140, T 120 mm

ekz-Nr.

8013830	Graualuminium
8013841	Lichtgrau
8013366	Perlweiß
8013390	Rot
8013114	Schiefer
8013136	Schwarz
8013103	Taubenblau
8013403	Weiß
8014824	Weißaluminium

Menge ab	EUR/Stück
1	4,50
50	4,20
100	4,10
200	3,95
300	3,75
500	3,60

B 150, H 180, T 120 mm

ekz-Nr.

8014765	Graualuminium
8014776	Lichtgrau
8013414	Perlweiß
8013447	Rot
8013482	Schiefer
8013425	Schwarz
8013493	Taubenblau
8013458	Weiß
8013460	Weißaluminium

Menge ab	EUR/Stück
1	5,65
50	5,35
100	5,25
200	5,10
300	4,85
500	4,65

B 160, H 240, T 160 mm

ekz-Nr.

8087630	Graualuminium
8087641	Lichtgrau
8087606	Perlweiß
8087652	Rot
8087663	Schiefer
8087696	Schwarz
8087674	Taubenblau
8087617	Weiß
8087685	Weißaluminium

Menge ab	EUR/Stück
1	8,10
50	7,75
100	7,55
200	7,35
300	7,00
500	6,45

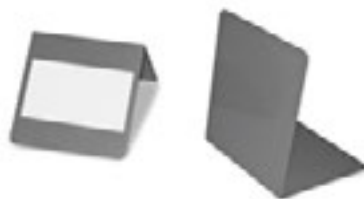

Anti-Rutsch-Schild

Geeignet für Bücherstützen H 180 mm und 240 mm sowie Fachboden-Beschriftungsschilder, B 115, H 70 mm

1 Packung = 30 Stück

ekz-Nr.		EUR/Packung
8087847	weiß	30,90



Bücherstütze

Winkelstütze, Metall

B 120, H 140, T 120 mm

ekz-Nr.

8013011	Graualuminium
8013022	Lichtgrau
8013217	Perlweiß
8013241	Rot
8013193	Schiefer
8013055	Schwarz
8013182	Taubenblau
8013252	Weiß
8014798	Weißaluminium

Menge ab	EUR/Stück
1	3,60
50	3,45
100	3,40
200	3,25
300	3,00
500	2,90

B 150 mm, H 180 mm, T 150 mm

ekz-Nr.

8013033	Graualuminium
8013044	Lichtgrau
8013263	Perlweiß
8013296	Rot
8013158	Schiefer
8013077	Schwarz
8013147	Taubenblau
8013300	Weiß
8014802	Weißaluminium

Menge ab	EUR/Stück
1	4,50
50	4,30
100	4,20
200	4,10
300	3,75
500	3,65



Bücherstütze mit Signaturschild und Untergleiteffekt

Winkelstütze so geformt, dass sie mühelos unter Bücher gleitet, inkl. aufsteckbarem Signaturschild aus Kunststoff PP transparent matt und Kartoneinlage weiß, Metall, B 130, H 140, T 120 mm



Bücherstütze mit Signaturschild rechts weisend und Untergleiteffekt

ekz-Nr.	
8087030	Graualuminium
8087041	Lichtgrau
8087006	Perlweiß
8087052	Rot
8087063	Schiefer
8087096	Schwarz
8087074	Taubenblau
8087017	Weiß
8087085	Weißaluminium



Bücherstütze mit Signaturschild links weisend und Untergleiteffekt

ekz-Nr.	
8087188	Graualuminium
8087190	Lichtgrau
8087155	Perlweiß
8087203	Rot
8087214	Schiefer
8087247	Schwarz
8087225	Taubenblau
8087166	Weiß
8087236	Weißaluminium

Menge ab	EUR/Stück
1	8,70
50	8,35
100	8,20
200	7,95
300	7,45
500	7,30

Signaturprofil

Für Bücherstützen mit Signaturschild und Fachboden-Beschriftungsschilder, Polypropylen, transparent matt, B 133, H 22 mm

ekz-Nr.	EUR/Stück
8081025	0,50

Kartoneinlage

Papier, perforiert, weiß, B 130, H 20 mm
1 Bogen = 15 Stück

ekz-Nr.	EUR/Bogen
8087985	0,70



Die Mindestabnahmemenge für Bücherstützen mit Untergleiteffekt und Signaturschild links oder rechts, Höhe 180 mm in den ekz-Standardfarben beträgt 100 Stück. Preis und Lieferzeit auf Anfrage.



Fachboden-Beschriftungsschild mit Signaturschild

Zum Aufsetzen auf Regalfachböden, verschiebbar, inkl. aufsteckbarem Signaturschild aus Kunststoff PP transparent matt und Kartoneinlage weiß, Metall, B 130, H 25, T 150 mm

ekz-Nr.		EUR/Stück
8087330	Graualuminium	5,30
8087341	Lichtgrau	5,30
8087306	Perlweiß	5,30
8087352	Rot	5,30
8087363	Schiefer	5,30
8087396	Schwarz	5,30
8087374	Taubenblau	5,30
8087317	Weiß	5,30
8087385	Weißaluminium	5,30



Fachboden-Beschriftungsschild

Zum Aufsetzen auf Regalfachböden, verschiebbar, mit Signaturprofil für Fachboden-Texte, mit Anti-Rutsch-Etikett, PVC, transparent, inkl. Kartoneinlage

ekz-Nr.		EUR/Stück
8087906	B 130, H 23, T 150 mm	2,90
8087952	B 210, H 23, T 150 mm	4,50

Metallfarben

	Graualuminium ähnlich RAL 9007		Schwarz ähnlich RAL 9005
	Lichtgrau ähnlich RAL 7035		Taubenblau ähnlich RAL 5014
	Perlweiß ähnlich RAL 1013		Verkehrsweiß ähnlich RAL 9016
	Rot ähnlich RAL 3000		Weißaluminium ähnlich RAL 9006
	Schiefergrau ähnlich RAL 7015		



Bücherstütze für Großformate und gebundene Noten

Systemneutral, inkl. 2 Fachteiler, Metall, graualuminium ähnlich RAL 9007

B 218, H 250, T 220 mm

ekz-Nr.	EUR/Stück
8039724	61,15

Fachteiler für Bücherstütze

Metall, graualuminium ähnlich RAL 9007

H 245, T 218 mm

ekz-Nr.	EUR/Stück
8039735	13,60



Doppelbuchstütze

Metall, B 145, H 250, T 200 mm

ekz-Nr.		EUR/Stück
8087733	Lichtgrau	11,30
8087700	Perlweiß	11,30
8087744	Rot	11,30
8087755	Schiefer	11,30
8087788	Schwarz	11,30
8087766	Taubenblau	11,30
8087711	Weiß	11,30
8087777	Weißaluminium	11,30
8087722	Graualuminium	11,30

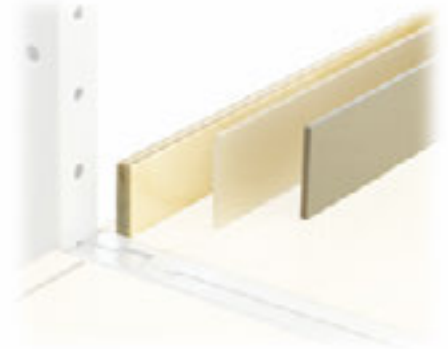

Buchanschlagleiste Acryl matt transparent

ekz-Nr.	Referenzmaß	EUR/Stück
9619021	A 500 mm	3,80
9619022	A 740 mm	3,80
9619023	A 900 mm	3,90
9619024	A 1000 mm	4,00

Buchanschlagleiste Acryl matt transparent H 100 mm – für Schrägfachboden

ekz-Nr.	Referenzmaß	EUR/Stück
9619031	A 500 mm	6,80
9619032	A 740 mm	7,70
9619033	A 900 mm	9,00
9619034	A 1000 mm	9,70



Hängebuchstütze

Für Holzfachböden mit Kunststoffführungsprofil der Regalserie R, galvanisch glanzverzinkt, Stahldrahtbügel und Metallgleiter, für Fachbodentiefe 250 mm und 300 mm geeignet

H 230 mm, für Fachbodenabstand bis 300 mm

ekz-Nr.	EUR/Stück
9180182	7,00

H 280 mm, für Fachbodenabstand über 300 mm

ekz-Nr.	EUR/Stück
9180183	11,20



Hängebuchstütze

Für Metallfachböden der Regalserie R, galvanisch glanzverzinkt, Stahldrahtbügel und Kunststoffgleiter

H 230 mm, für Fachbodenabstand bis 300 mm

ekz-Nr.		EUR/Stück
9180022	Fachbodentiefe 250 mm	6,20
9180023	Fachbodentiefe 300 mm	8,10

H 280 mm, für Fachbodenabstand über 300 mm

ekz-Nr.		EUR/Stück
9180024	Fachbodentiefe 250 mm	8,10
9180025	Fachbodentiefe 300 mm	8,10

Buchanschlagleiste Metall

ekz-Nr.	Referenzmaß	Pk 1	Pk 2
9619011	A 500 mm	8,80	9,90
9619012	A 740 mm	9,20	10,10
9619013	A 900 mm	9,70	10,50
9619014	A 1000 mm	10,00	11,20

Metallfarben für Buchanschlagleiste Metall

Geben Sie bitte bei Ihrer Bestellung zusätzlich zur ekz-Nr. den 4-stelligen Farbcode für den gewünschten Metallfarbton an, siehe Seite 321/322.

Beispiel für Buchanschlagleiste in Schiefergrau (Pk 1): 9619011-0086



Ausführung bis 2009



Bei Hängebuchstützen für Holzfachböden **ohne** Kunststoffprofil verwenden Sie bitte die mit „*“ gekennzeichneten Artikelnummern.



Trennschied für Hängebuchstütze

Zum Überschieben auf Hängebuchstützen. Das Trennschied sitzt auf dem Fachboden auf und erleichtert so die Lagerung dünnformatiger Medien wie Loseblattsammlungen, Broschüren oder Notenhefte, Kunststoff grau

ekz-Nr.	EUR/Stück
9619071	16,20



DEMCO Regalfinder

Kann als Unterteiler, Indexmarkierer und Etikettenhalter eingesetzt werden. Polystyrol, B 38 H 165, T 209 mm

ekz-Nr.		EUR/Stück
4088-25501	Schwarz	3,85
4088-25509	Rot	3,85
4088-25513	Gelb	3,85
4088-25522	Blau	3,85
4088-25543	Beige	3,85



Regalstopper

Unterteilt Buchbestände, für Fachböden Tiefe 250 mm, Alphabet in Versalien Höhe 40 mm auf Vorder- und Rückseite oder blanko, Druck schwarz, PVC, mit abgerundeten Ecken, weiß, B 300 mm, H 100 mm

ekz-Nr.		EUR/Stück
8019522	Alphabetsatz A-Z	21,60
8019544	Blanko	26,20



DEMCO Metallbuchstütze

B 120, H 140, T 135 mm

Unterseite Standard

ekz-Nr.		EUR/Stück
4095-47101	Schwarz	6,00
4095-47106	Grau	6,00
4095-47109	Rot	6,00
4095-47113	Gelb	6,00
4095-47122	Blau	6,00
4095-47130	Elfenbein	6,00

Unterseite gummiert

ekz-Nr.		EUR/Stück
4213-58501	Schwarz	6,35
4213-58506	Grau	6,35
4213-58509	Rot	6,35
4213-58513	Gelb	6,35
4213-58522	Blau	6,35
4213-58530	Elfenbein	6,35

DEMCO Metallbuchstütze

B 140, H 222, T 184 mm

Unterseite Standard

ekz-Nr.		EUR/Stück
4059-62201	Schwarz	7,30
4059-62206	Grau	7,30
4059-62209	Rot	7,30
4059-62213	Gelb	7,30
4059-62222	Blau	7,30
4059-62230	Elfenbein	7,30

Unterseite gummiert

ekz-Nr.		EUR/Stück
4213-59601	Schwarz	7,90
4213-59606	Grau	7,90
4213-59609	Rot	7,90
4213-59613	Gelb	7,90
4213-59622	Blau	7,90
4213-59630	Elfenbein	7,90



DEMCO Bücherstütze Standard

Stahlblech, farbig beschichtet
B 120, H 140, T 140 mm

Unterseite Standard

ekz-Nr.		EUR/Stück
4048-98501	Schwarz	4,65
4048-98502	Blau	4,65
4048-98505	Grün	4,65
4048-98509	Rot	4,65
4048-98513	Gelb	4,65
4048-98519	Weinrot	4,65

Unterseite gummiert

ekz-Nr.		EUR/Stück
4213-56301	Schwarz	4,80
4213-56302	Blau	4,80
4213-56305	Grün	4,80
4213-56309	Rot	4,80
4213-56313	Gelb	4,80
4213-56319	Weinrot	4,80

DEMCO Bücherstütze Quarto

Stahlblech, farbig beschichtet,
Unterseite Standard
B 152, H 230, T 203 mm

ekz-Nr.		EUR/Stück
4048-99601	Schwarz	6,60

Metalloberflächen für DEMCO Buchstützen



Rot

Schwarz

Grün

Blau

Weinrot

Grau

Gelb

Elfenbein



Beschriftungswürfel

Zum Aufstellen auf Regalfachböden, Metall/Acrylglas mit polierten Kanten, graualuminium/transparent ähnlich RAL 9007, inkl. Kartoneinlage, B 198, H 206, T 180 mm

ekz-Nr.	EUR/Stück
8039770	27,00



Beschriftungswürfel

Zum Aufstellen auf Regalfachböden, Metall/Acrylglas mit polierten Kanten, graualuminium/transparent ähnlich RAL 9007, inkl. Kartoneinlage, B 99, H 206, T 180 mm

ekz-Nr.	EUR/Stück
8039746	21,00



Beschriftungswürfel aus Polypropylen

Zum Aufstellen auf Regalfachböden, zum Zusammenstecken, planliegend, Polypropylen, transparent, mit transparenter PVC-Tasche, inkl. Kartoneinlage, weiß, B 107, H 200, T 195 mm

ekz-Nr.	EUR/Stück
8022887	14,30

Kartoneinlage

Für Beschriftungswürfel, Papier, weiß, B 197, H 197 mm

1 Bogen (DIN A4) = 1 Stück

ekz-Nr.	EUR/Bogen
8022843	2,85



Kartoneinlage

Für Beschriftungswürfel, Papier, weiß, B 98, H 197 mm

1 Bogen (DIN A4) = 3 Stück

ekz-Nr.	EUR/Bogen
8022876	2,55



Fachboden-Beschriftungsschild

PVC-Folie, selbstklebend, transparent, inkl. Kartoneinlagen, 1 Packung = 10 Stück

ekz-Nr.	EUR/Packung
8023423	B 200, H 16 mm 8,30
8023642	B 200, H 20 mm 10,35

Kartoneinlage

Für Fachboden-Beschriftungsschild 8023423, Papier, weiß, B 200, H 16 mm

1 Bogen = 8 Stück

ekz-Nr.	EUR/Bogen
8023489	1,20

Kartoneinlage

Für Fachboden-Beschriftungsschild, 8023642, Papier, weiß, B 200, H 20 mm

1 Bogen = 5 Stück

ekz-Nr.	EUR/Bogen
8023607	1,20



Beschriftungsstreifen

Folienschlauch für Kartoneinlage, passend für Fachboden-Beschriftungsschilder und Bücherstützen mit Signaturrahmen, PVC-Folie, transparent, ohne Kartoneinlage, B 130, H 17 mm, 1 Packung = 20 Stück

ekz-Nr.	EUR/Packung
8025262	8,10

Beschriftungsstreifen

Folienschlauch für Kartoneinlage, für Fachboden-Vorderkanten, PVC-Folie, selbstklebend, transparent, ohne Kartoneinlage, B 130, H 17 mm, 1 Packung = 20 Stück

ekz-Nr.	EUR/Packung
8025273	9,95

Kartoneinlage

Für Beschriftungsstreifen, Papier, weiß, B 130, H 14 mm

1 Packung = 5 Bogen mit je 21 Streifen

ekz-Nr.	EUR/Packung
8027758	5,20



Beschriftungsplatte

U-förmig gebogen, Kanten geschliffen, mit 2 Bohrungen an der oben offenen Kante, Acrylglas glasklar, 2 mm, ohne Kartoneinlage, ohne Befestigungsmaterial

ekz-Nr.	EUR/Stück
8039170	B 108, H 175 mm 7,75
	DIN A6
8039393	B 210, H 148 mm 10,90
	DIN A5 quer



Fachboden-Beschriftungsschild

Rückseitig mit Magnetstreifen, Kunststoff, transparent, ohne Kartoneinlage, B 210, H 18 mm

ekz-Nr.	EUR/Stück
8087881	1,20

Kartoneinlage

Für Beschriftungsschild 8087881, Papier, perforiert, weiß, B 210, H 18 mm, 1 Bogen = 16 Stück

ekz-Nr.	EUR/Bogen
8087892	2,40



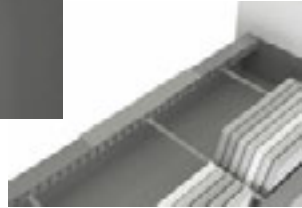

Beschriftungsschild

PVC, entspiegelt, transparent, mit rückseitiger Umbiegung 25 mm tief und Lochreihe, inkl. Kartoneinlage, B 209, H 64 mm

ekz-Nr.	EUR/Stück
8039420	7,55



Beschriftungsschild

PVC, entspiegelt, transparent, mit rückseitiger Umbiegung 25 mm tief, inkl. Kartoneinlage, DIN A5 quer, B 210, H 148 mm

ekz-Nr.	EUR/Stück
8039431	7,05



Fachboden-Beschriftungsschild

Zum Aufkleben auf Holzfachböden mit Nut, verschiebbar, PMMA, transparent matt, ohne Kartoneinlage

ekz-Nr.	B	H	EUR/Stück
8023675	130	20 mm	2,65
8037294	210	20 mm	3,20



Stellvertreter

Zur Buchentnahme und für Vorbestellzwecke, mit transparenter Tasche, PVC-Hartfolie, weiß

Stellvertreter

Mit Tasche für IB-Format

ekz-Nr.	EUR/Stück
8023815	

Menge ab	EUR/Stück
1	0,90
100	0,80
200	0,70
500	0,65

Stellvertreter

Mit Tasche für DIN-A6-Hochformat mit eingeschweißter Pappe, 2 mm dick

ekz-Nr.	EUR/Stück
8023826	

Menge ab	EUR/Stück
1	3,00
100	2,80
200	2,60
500	2,45

Stellvertreter

Mit Tasche für Leihschein bis 210 x 100 mm

ekz-Nr.	EUR/Stück
8023850	

Mit Tasche für DIN-A6-Hochformat

ekz-Nr.	EUR/Stück
8023848	

Menge ab	EUR/Stück
1	1,60
100	1,45
200	1,35
500	1,30



Fachboden-Beschriftungsschild

Zum Aufkleben auf Stahlfachböden, verschiebbar, PMMA, transparent matt, ohne Kartoneinlage

ekz-Nr.	B	H	EUR/Stück
8023653	130	20 mm	2,65
8037342	210	20 mm	3,20

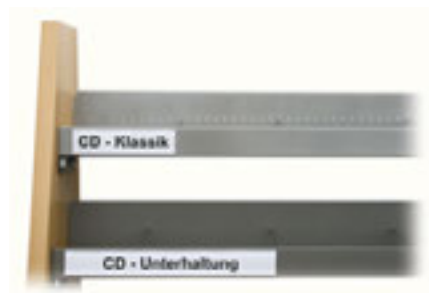

Beschriftungsschild

Kunststoff, transparent, selbstklebend, Einschubhöhe 35 mm, ohne Kartoneinlage

ekz-Nr.	B	H	EUR/Stück
8087813	150	38 mm	0,90
8087824	297	38 mm	1,50

Kartoneinlage

Für Fachboden-Beschriftungsschild, Papier, perforiert, weiß
1 Bogen = 15 Stück

ekz-Nr.	B	H	EUR/Bogen
8087985	130	20 mm	0,70
8037397	210	20 mm	1,00



Kartoneinlage

Für Beschriftungsschild, Papier, perforiert, weiß, B 297, H 35 mm
1 Bogen = 6 Stück

ekz-Nr.	EUR/Bogen
8087835	4,05





Regalfahne

Trägerelement

Rundrohr, Metall Stärke 10 mm, mit 2 Bohrungen für Aufhänge-Ösen, glanzverzinkt

ekz-Nr.	EUR/Stück
8039254	22,80

Beschriftungsplatte

Mit abgerundeten Ecken oben und 2 Bohrungen, ohne Kartoneinlage, PVC transparent, entspiegelt, B 400, H 90 mm

ekz-Nr.	EUR/Stück
8023883	11,40

Kartoneinlage

Für Beschriftungsplatte, Papier weiß
B 399, H 77 mm

1 Bogen (DIN A3) = 3 Stück

ekz-Nr.	EUR/Bogen
8081717	2,40



Beschriftungsfahne

Für Regalsysteme R.1, R.2, R.3, R.4, R.5, R.6, XII und D10, zum Einstecken in den mittleren Regalpfosten

Beschriftungshalter

Für Beschriftungsfahne, Metall, rund, galvanisch verzinkt, Höhe 350 mm, Stärke 15 mm, Beschlag, Kunststoff schwarz

ekz-Nr.		EUR/Stück
8039220	Für quadratische Regalständer 25 x 25 mm	33,80
8039218	Für runde Regalständer Durchmesser 25 mm	33,80

Beschriftungsplatte

Für Haltestab, inkl. 2 Rändelschrauben und 2 Abstandhalter, Acrylglas, antireflex, transparent

ekz-Nr.		EUR/Stück
8039008	B 455, H 102 mm	19,60
8039021	B 455, H 151 mm	29,20

Kartoneinlage

Für Beschriftungsplatte, Papier blanko, weiß,

ekz-Nr.

ekz-Nr.			EUR/Bogen
8039010	B 420, H 99 mm	1 Bogen (DIN A3) = 3 Stück	2,65
8039032	B 420, H 148 mm	1 Bogen (DIN A3) = 2 Stück	2,60



Aufhänge-Ösen

Für Beschriftungsplatte 8023883, Draht, glanzverzinkt

1 Packung = 20 Stück

ekz-Nr.	EUR/Packung
8024139	4,80



8039298

8039302

8039287

Halterung

Zur Befestigung des Trägerelements 8039254, Metall, glanzverzinkt, 2-teilig, inkl. Schraube und Mutter

ekz-Nr.		EUR/Stück
8039298	Für Regalsysteme VII, XI, R.1, R.2, R.3, R.5, R.7, DIO	23,40
8039302	Für Regalsystem XII, R.4, R.6	23,40
8039287	Für Regalsystem VIII R	23,40



Halterung

Zur Befestigung des Trägerelements 8039254 an Holz, bestehend aus 2 Schellen, Kunststoff, schwarz, inkl. 2 Schrauben

ekz-Nr.	EUR/Stück
8039208	3,90



Beschriftungsblende für Abdeckfachboden

Für Breitseite von Wandständer- und Doppelregalen, zum Aufstecken auf Fachböden Stärke 25 mm, mit gerader Beschriftungsfläche, inkl. Kartoneinlage weiß, PMMA, transparent matt

ekz-Nr.		EUR/Stück
8037791	B 464, H 60 mm	11,10
8037815	B 702, H 60 mm	14,80
8037778	B 871, H 60 mm	18,20
8037594	B 971, H 60 mm	20,10



Illustration



Beschriftungsblende für Abdeckfachboden

Für Breitseite von Wandständer- und Doppelregalen, zum Aufstecken auf Fachböden Stärke 25 mm, mit geneigter Beschriftungsfläche, inkl. Kartoneinlage weiß, PMMA, transparent matt

ekz-Nr.		EUR/Stück
8037804 *	B 702, H 60 mm	14,80
8037767 *	B 871, H 60 mm	18,20
8037697 *	B 971, H 60 mm	20,10

* Nach Abverkauf nicht mehr lieferbar



Beschriftungsplatte

Für Regalsystem VIII, für Breitseiten von Wandständer- und Doppelregalen im Anbausystem, Metall, B 875, H 108 mm
Preise und Farben auf Anfrage

Metallstäbe

Für Regalsystem VIII, 1 Stück pro Regalständer
Preise und Farben auf Anfrage



Neuheiten-Fahne mit Magnethalterung

Für Metallfachböden, 1 magnetischer Fahnenhalter weiß, inkl. 2 Kunststoffclips, 1 Hart-PVC-Banner, gelb, Textaufdruck grau: „Neuheiten“, Fahnenhalter Aluminium, pulverbeschichtet, weiß/gelb, B 400, H 500 mm

ekz-Nr.	EUR/Stück
8019599	47,90

Clip für Fahnenhalter

Kunststoff, transparent, einzeln

ekz-Nr.	EUR/Stück
8019578	1,90

Kartoneinlage

Für Beschriftungsblende, Papier, weiß

ekz-Nr.		EUR/Stück
8081822	B 464, H 60 mm	1,70
8081811	B 702, H 60 mm	1,10
8081800	B 871, H 60 mm	1,20
8081796	B 971, H 60 mm	1,20



Beschriftungsplatte

Für Regalsysteme R.7/2, XI, XII und DIO, für Stirnseiten von Wandständer- und Doppelregalen, ohne Kartoneinlage, mit seitlicher Aufhängung, Acrylglas antireflex transparent, für Regalständertiefe 250 mm, B 245, H 320 mm, DIN A4 hoch

ekz-Nr.	EUR/Stück
8038222	15,10

Für Regalständertiefe 300 mm auf Anfrage



Beschriftungsplatte

Für Regalsysteme R.7/2, XI, XII und DIO, für Stirnseiten von Doppelregalen zur mittigen Befestigung, ohne Kartoneinlage, mit mittiger Aufhängung, Acrylglas antireflex transparent, für Regalständertiefe 250 mm und 300 mm, B 245, H 320 mm, DIN A4 hoch

ekz-Nr.	EUR/Stück
8038244	16,30



Beschriftungsplatte

Für Regalsysteme XI HR, für Stirnseiten von Wandständer- und Doppelregalen, ohne Kartoneinlage, Acrylglas antireflex, transparent, für Regalständer 250 mm, B 245, H 320 mm, DIN A4 hoch

ekz-Nr.	EUR/Stück
8038255	21,00



Beschriftungsplatte

Für Regalsysteme VIII und VIII R, für Stirnseiten von Doppelregalen, ohne Kartoneinlage, PVC, entspiegelt, transparent, B 215, H 310 mm, DIN A4 hoch

ekz-Nr.	EUR/Stück
8037457	17,40

Bügel für Beschriftungsplatte

Für Regalsysteme VIII und VIII R, für Doppelständer, Metall, weißaluminium ähnlich RAL 9006
1 Satz = 2 Stück

ekz-Nr.	EUR/Satz
8023204	55,90



Gangfahne

Für Regalsysteme R.1, R.2, R.3, R.4, R.5, R.6, XII, AENA und DIO, zum Einhängen in den Regalmittelpfosten, inkl. Kartoneinlage, PVC, entspiegelt, transparent, B 211, H 151, T 20 mm, DIN A5 quer

ekz-Nr.	EUR/Stück
8039054	Für quadratische Regalständer 25 x 25 mm 13,30
8039043	Für runde Regalständer Durchmesser 25 mm 11,80



Beschriftungsplatte

Für Regalsystem AENA, zum Einhängen über Endbuchstützenbügel, ohne Kartoneinlage, PVC transparent, entspiegelt, für Regalständertiefe 250 mm, B 215, H 310 mm, DIN A4 hoch

ekz-Nr.	EUR/Stück
8037456	17,40



Beschriftungsplatte

Für Regalsystem AENA, zum mittigen Einhängen über Endbuchstützenbügel, ohne Kartoneinlage, PVC transparent, entspiegelt, für Regalständertiefe 250 mm, B 215 mm, H 310 mm, DIN A4 hoch

ekz-Nr.	EUR/Stück
8037664	20,00

Kartoneinlage

Für Gangfahnen, Papier, blanko, weiß
1 Bogen (DIN A4)= 2 Stück

ekz-Nr.	EUR/Bogen
8081730	B 190, H 122 mm 2,10
8039065	B 210, H 148 mm 1,40





Beschriftungsplatte F

Für Regalsysteme R.1, R.2, R.3, R.4, R.5, R.6, R.7, XI, XII und DIO, bestehend aus einer Grundplatte Metall, weißaluminium ähnlich RAL 9006 und einer transparenten Acrylglasabdeckung, ohne Kartoneinleger, ohne Befestigungsmaterial, B 213, H 302, T 25 mm, DIN A4 hoch

ekz-Nr.	EUR/Stück
8039313	43,30



Die Beschriftungsplatte F kann entweder über Endbuchstützenbügel eingehängt oder mit Schrauben an einer Stirnseitenverkleidung aus Holz angeschraubt werden. Das Befestigungsmaterial muss passend zum Regalsystem separat bestellt werden. Sie benötigen jeweils zwei Endbuchstützenbügel oder zwei Schrauben.

Befestigungsmaterial für Beschriftungsplatte F

ekz-Nr.		EUR/Stück
9619041	Endbuchstützenbügel für Fachboden 250 mm, für Regalsysteme R.1, R.2, R.3, R.4, R.5, R.6	0,70
9619042	Endbuchstützenbügel für Fachboden 300 mm, für Regalsysteme R.1, R.2, R.3, R.4, R.5, R.6	1,10
9117119	Endbuchstützenbügel für Fachboden 250 mm, für Regalsysteme R.7/2, XI, XII, DIO	1,00
9117652	Endbuchstützenbügel für Fachboden 300 mm, für Regalsysteme R.7/2, XI, XII, DIO	1,30
9803022	Schrauben M4x17 für Regalsysteme R.10/2, R.10/4 oder Stirnseitenverkleidungen aus Holz	0,10



Beschriftungsplatte

Für Regalsysteme R.1, R.2, R.3, R.4, R.5, R.6, zum Einhängen über Endbuchstützenbügel, ohne Kartoneinlage, Acrylglas, antireflex, transparent, B 210, H 301 mm, DIN A4 hoch

ekz-Nr.		EUR/Stück
8039102	Für Regalständertiefe 250 mm	22,20
8039113	Für Regalständertiefe 300 mm	22,85



Beschriftungsplatte

Für Regalsysteme R.1, R.2, R.3, R.4, R.5, R.6, zum mittigen Einhängen über Endbuchstützenbügel, ohne Kartoneinlage, Acrylglas, antireflex, transparent, B 210, H 301 mm, DIN A4 hoch

ekz-Nr.		EUR/Stück
8039135	Für Regalständertiefe 250 mm	23,00
8039146	Für Regalständertiefe 300 mm	26,30



Beschriftungsplatte

Zur Befestigung an Regalstirnseiten aus Metall, Acrylglas, antireflex, transparent, rückseitig mit stark haftenden Magnethaltern B 211, H 301 mm für Format DIN A4 hoch B 423, H 301 mm für Format DIN A3 quer

ekz-Nr.		EUR/Stück
8039371	DIN A4 hoch	33,00
8039382	DIN A3 quer	54,50

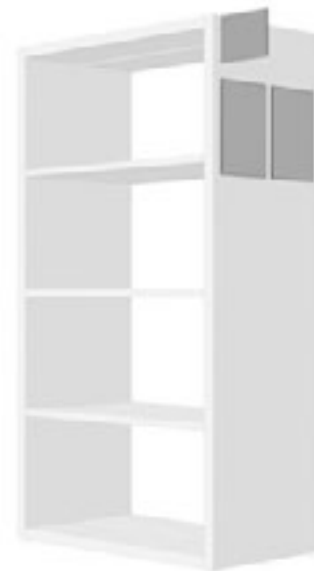

Illustration



Beschriftungsplatte

Für Regalsysteme R.10/2, R.10/4 oder Holzstirnseite, Acrylglas, antireflex, transparent, mit verdeckter Aufhängung, B 210, H 301 mm, DIN A4 hoch

ekz-Nr.		EUR/Stück
8039124		22,10

Beschriftungsplatte

Zur Befestigung an Stirnseitenverkleidungen mit glatter Oberfläche, Acrylglas, antireflex, transparent, mit Selbstklebestreifen

ekz-Nr.		EUR/Stück
8039194	Für DIN A4 hoch, B 210, H 301 mm	32,00
8039404	Für DIN A3 quer, B 421, H 301 mm	51,30



Folientasche

Für die Beschriftungen an Stirnseitenverkleidungen von Wandständer- und Doppelregalen sowie auf jedem glatten Untergrund. PVC-Folie, transparent, mit permanent haftendem Klebestreifen

ekz-Nr.		EUR/Stück
8027570	DIN A5 hoch	2,80
8027480	DIN A4 quer	3,40
8027490	DIN A4 hoch	3,40
8027500	DIN A3 quer	4,45
8027510	DIN A3 hoch	4,45



Folientasche Quickload

Für die Beschriftungen an Stirnseitenverkleidungen von Wandständer- und Doppelregalen sowie auf jedem glatten Untergrund. Die Tasche kann mehrmals verwendet werden, da sie rückstandsfrei ablösbar ist. PVC-Folie, transparent, selbstklebend mit Spezialkleber, für Format DIN A4, B 220, H 306 mm

ekz-Nr.	EUR/Stück
8027520	3,40



Magnettasche Quickload

Für die Beschriftungen an Stirnseitenverkleidungen von Wandständer- und Doppelregalen aus Metall sowie auf jedem glatten magnetischen Untergrund. PVC-Folie, transparent/weiß, magnetisch, für Format DIN A4, B 220, H 306 mm

ekz-Nr.	EUR/Stück
8027560	14,65



Info-Rahmen mA4/mA3

Der magnetisch haftende Info-Rahmen eignet sich für Dokumente und Aushänge auf metallischen Oberflächen. Einfaches Anbringen auf Whiteboards, Schautafeln, Spinden, metallischen Stirnseitenverkleidungen usw.

Für Format DIN A4, B 236, H 323 mm	
ekz-Nr.	EUR/Stück
8027521	Info-Rahmen mA4 4,35

Für Format DIN A3, B 325, H 446 mm	
ekz-Nr.	EUR/Stück
8027525	Info-Rahmen mA3 10,90



Tafelfolie

Verwandeln Sie Oberflächen ganz einfach in eine Tafel. Die Tafelfolie eignet sich für die Innendekoration, mit Tafel- und Flüssigkreide beschreibbar, Reinigung mit nassem Schwamm oder Tuch, lässt sich einfach aufkleben und entfernen. Der Kleber ist umweltfreundlich, permanent und wasserbasiert. Selbstklebende PVC-Folie, schwarz, inkl. Kreide und Schwamm, 2-m-Rolle, B 685 mm

ekz-Nr.	EUR/Rolle
8025500	23,90



Info-Rahmen sA4/sA3

Selbstklebend mit aufklappbarem Magnetrahmen.

Für Format DIN A4, B 236, H 323 mm	
ekz-Nr.	EUR/Stück
8027522	Info-Rahmen sA4 7,40

Für Format DIN A3, B 325, H 445 mm	
ekz-Nr.	EUR/Stück
8027524	Info-Rahmen sA3 17,10

Poster-Rahmen sA2

Selbstklebend mit aufklappbarem Magnetrahmen, UV-stabilisierte, reflexionsarme Folie, für Format DIN A2, B 465, H 639 mm

ekz-Nr.	EUR/Stück
8027523	34,80



Anwendung der Poster-Rahmen sA2 und Info-Rahmen sA4/sA3

Für Plakate und Werbeposter auf glatten Oberflächen, die keiner direkten Sonneneinstrahlung ausgesetzt sind. Diebstahlschutz und Witterungsbeständigkeit durch Verklebung von innen nach außen an einer Schauwandenscheibe. Doppelseitige Lesbarkeit an Glasflächen durch Bestückung von zwei Einlagen. Identische Optik des Rahmens von beiden Seiten. Einfaches Anbringen auf glatten, tragfähigen Oberflächen ohne Hilfsmittel. Kann zum Beispiel von Glas wieder entfernt werden.

• Bücherwagen und Transport

Nützliche Transporthelfer

Einsortieren, zusammenstellen, von A nach B bringen – unsere Bücherwagen sind speziell auf die Bedürfnisse in Bibliotheken ausgerichtet. In ihren Funktionen auf das Wesentliche konzentriert, schätzen Besucher und Personal sie gleichermaßen.





Transportbox

Stapelbar, mit Deckel, Polypropylen, transparent

ekz-Nr.	Inhalt	EUR/Stück
8016499	Inhalt 35 Liter, B 480, H 310, T 390 mm	38,80
8017496	Inhalt 42 Liter, B 520, H 310, T 440 mm	40,80



Transportbox

Stapelbar, mit Deckel, Polypropylen, transparent

ekz-Nr.	Inhalt	EUR/Stück
8016466	Inhalt 18 Liter, B 480, H 200, T 390 mm	27,40



Transportbox

Stapelbar, mit Deckel, Polypropylen, transparent

ekz-Nr.	Inhalt	EUR/Stück
8017193	Inhalt 9 Liter, B 255, H 155, T 395 mm	19,90
8017195	Inhalt 9 Liter XL, mit hohem Deckel, B 255, H 205, T 395 mm	26,50



Transportbox

Stapelbar, mit Deckel, Polypropylen, transparent

ekz-Nr.	Inhalt	EUR/Stück
8017196	Inhalt 19 Liter, B 395, H 330, T 255 mm	33,90
8017197	Inhalt 19 Liter XL, mit hohem Deckel, B 395, H 330, T 255 mm	38,90



Medien-Transportbox

Stapelbar, ohne Deckel, Polypropylen, blau,
Innenmaße: B 260, H 270, T 400 mm,
Außenmaße: B 280, H 290, T 480 mm

ekz-Nr.	EUR/Stück
8016444	25,10

Deckel

Passend zur Medien-Transportbox 8016444, mit Fach für Umschläge
DIN C6, Polypropylen, blau, B 280, H 40, T 480 mm

ekz-Nr.	EUR/Stück
8016455	16,80



Transportwagen

Zusammenklappbar, Ladefläche und Schiebebügel ausziehbar, Belastbarkeit 150 kg, 2 Lenk- und 2 Blockrollen, Durchmesser 100 mm, Aluminium, alu/anthrazit, Gewicht: 9 kg

ekz-Nr.	EUR/Stück
8019325	62,00



Medienkorb mit Rollen

Zum Tragen und Ziehen, max. Belastbarkeit 18 kg, mit 2 Griffen, einem Bügel, stapelbar, Inhalt 28 Liter, Kunststoff, transparent, B 620, H 280, T 355 mm

ekz-Nr.	EUR/Stück
8019196	33,00

Ersatzrad für Medienkorb 28 Liter

Kunststoff, schwarz

ekz-Nr.	EUR/Stück
8019197	2,30



Medienkorb mit Rollen

Mit faserverstärktem Teleskopgriff und Tragebügel, stapelbar, mit Werbefläche, Inhalt 43 Liter, Tragfähigkeit 25 kg, Kunststoff, rot, B 533, H 425, T 380 mm

ekz-Nr.	EUR/Stück
8019602	43,90

Medien-Trolley

Mit Rollen, mit faserverstärktem Teleskopgriff, stapelbar, Inhalt 35 Liter, Tragfähigkeit 25 kg, Kunststoff, rot, B 398, H 450, T 368 mm

ekz-Nr.	EUR/Stück
8019624	33,90



Werbekartenhalter für Medienkorb

Für Vorlagen im Format 270 x 165 mm, transparent, B 290, T 172 mm

ekz-Nr.	EUR/Stück
8019613	4,85



Tragekorb für Medien

Kunststoff, Inhalt 22 Liter
Außenmaß: B 430, H 230, T 300 mm
Innenmaß: B 380, H 220, T 260 mm

ekz-Nr.		EUR/Stück
8019174	Transparent	11,20
8019129	Silbergrau	11,20



Tragekorb für Medien

Kunststoff, transparent, Inhalt 13 Liter,
Außenmaß: B 245, H 216, T 315 mm
Innenmaß: B 210, H 210, T 270 mm

ekz-Nr.	EUR/Stück
8019163	11,00



Klappbox-Trolley mit Deckel

Mit 75 mm Rollen, der Teleskopgriff lässt sich bis 990 mm ausziehen. Die Klappbox ist bis 35 kg belastbar, Inhalt 45 Liter.

ekz-Nr.	EUR/Stück
8016536	38,20



Korbsammelwagen

Für Tragekorb 22 Liter, zur Aufnahme von 20 Körben, mit Rollen, davon sind 2 feststellbar, verchromt, Metall

ekz-Nr.	EUR/Stück
8019185	98,00

Beschriftungsetikett

Selbstklebend, angestanzt am Bogen DIN A4, Ecken gerundet, Laserprintfolie blanko, weiß, B 102, H 45 mm
1 Bogen = 12 Etiketten

ekz-Nr.	EUR/Stück
8016606	2,70



Bücherwagen Vari S



Für mehr Sicherheit gegen unbeabsichtigtes Herausfallen der Bücher sorgt unser Bücherwagen Vari S mit schrägen Fachböden.

B 760 mm, H 960 mm, T 420 mm

ekz-Nr.		Pk 1	Pk 2
9331330	Rechteckrohr	1142,00	1245,10
9331369	Trennblech	6,70	7,20



Bücherwagen Vari M



Unser Erfolgsmodell Vari gibt es auch in Ganzmetallausführung in Rund- oder Rechteckrohr. B 800, H 960, T 420 mm

ekz-Nr.		Pk 1	Pk 2
9331310	Rechteckrohr	720,30	782,30
9331320	Rundrohr	720,30	782,30

Mittelsteg

Für Vari M

ekz-Nr.		Pk 1	Pk 2
9331319		31,60	34,60

Antirutschmatte

Für Vari M

ekz-Nr.		EUR/Stück
9233990		10,70



Bücherwagen Vari



Der Klassiker – bewährt, leichtgängig, robust, nachrüstbar mit Mittelstegen zur Unterteilung der Ablageflächen. Metall-Holz-Kombination, mit 3 Stellflächen je B 746 mm und T 415 mm in Holzwerkstoff, Metallgestell mit 4 Lenkrollen, D 100 mm

Rechteckrohr: B 788, H 1000, T 417 mm

Rundrohr: B 798, H 1040, T 427 mm

ekz-Nr.		Pk 1	Pk 2
9331001	Vari – Rechteckrohr	464,00	506,60
9331002	Vari R – Rundrohr	464,00	506,60
9331052	Vari – Rechteckrohr mit 2 Feststellbremsen	499,80	542,40
9331051	Vari R – Rundrohr mit 2 Feststellbremsen	499,80	542,40

Mittelstege

Beliebig einsetzbar für die Modelle Vari und Vari Rundrohr, zum Teilen der Stellflächen, H 60 mm

ekz-Nr.		Pk 1	Pk 2
9331010		16,60	19,80



Transportwagen M



Leichter Transportwagen aus Metall galvanisiert/glanzverzinkt. Der Wagen wird demontiert angeliefert. B 385, H 1090, T 660 mm, Korbtiefe 355 mm

ekz-Nr.		EUR/Stück
9515291		333,70



Bücherwagen B.1/B.2



Metallgestell graualuminium, mit beidseitig je 3 schräg eingesetzten Ablageflächen für Medien, Metallgestell mit 4 Lenkrollen, D 100 mm, B 950, H 1020, T 570 mm, andere Farben auf Anfrage

ekz-Nr.		EUR/Stück
9331200	B.1 – Verkleidungen aus Metall, graualuminium	805,30
9331220	B.2 – Verkleidungen aus Holz, Buche naturholzfurniert	1155,10



Bücherwagen QAR



Ergonomischer Bücherwagen für maximale Effektivität und Benutzerfreundlichkeit – in Zusammenarbeit mit den Bibliothekspraktikern entwickelt. Ergonomische Griffe mit variabler Schiebehöhe, um mehr Kraft einsetzen zu können, gekippte Einlegeböden und eine erhöhte Basis. Der pulverbeschichtete Metallrahmen ist rundum mit einer Scheuerleiste aus Gummi ausgestattet, die Seitenwände sind aus Spanplatte kunststoffbeschichtet Ahorn dekor, Metall graphitgrau.

ekz-Nr.		EUR/Stück
9515030-9802-0001	Modell QAR, B 1070 mm (inkl. Handgriffe), H 1250, T 500 mm, Ablagefläche B 720, T 190 mm	630,00
9515032-9802-0001	Modell QAR kompakt, B 740 mm (inkl. Handgriffe), H 1250, T 500 mm, Ablagefläche B 400, T 190 mm	530,00



Farbauswahl für Bücherwagen Vari und Vari R

Geben Sie bitte bei Ihrer Bestellung zusätzlich zur ekz-Nr. den 8-stelligen Farbcode für die gewünschte Farbkombination an: 0001/0002 = F1/F2.

F1 = Farbe der Metallteile

F2 = Farbe der Oberfläche/Holzteile

Die Oberflächenvarianten und zugehörige Farbcodes finden Sie ab Seite 321/322.

Andere Farbausführungen sind auf Anfrage möglich.





DEMCO Bücherwagen Hamburg



Kapazität ca. 100 Bücher, mit drei oder sechs festen Schrägfachböden, Fachbodentiefe 240 mm, Metallteile farbig pulverbeschichtet, Holzteile lackiertes Buchenfurnier, mit 4 Schwenkrollen, 2 davon feststellbar. Geben Sie bitte bei Ihrer Bestellung zusätzlich zur ekz-Nr. den 2-stelligen Farbcode für die gewünschte Farbe an.

Einseitig, B 1080, H 1120, T 430 mm	
ekz-Nr.	EUR/Stück
4228-171	600,55

Doppelseitig, B 1080, H 1120, T 550 mm	
ekz-Nr.	EUR/Stück
4228-765	644,10

DEMCO Bücherwagen Iron Horse



Abgerundete Kanten für mehr Sicherheit, gebogene Handgriffe für bessere Lenkfähigkeit, mit 4 Schwenkrollen, Metall

Mit 3 geraden Fachböden, L 768, T 355 mm, Fachbodenabstand 298mm, für ca. 150 Bücher, B 857, H 984, T 381 mm

ekz-Nr.		EUR/Stück
4050-74501	Schwarz	507,40
4050-74508	Zement	507,40
4050-74509	Rot	507,40

Mit 4 schrägen und 1 geraden Fachboden, L 768, T 381 mm, Fachbodenabstand Mitte 298 mm, unten 279 mm, für ca. 381 Bücher, B 857, H 997, T 381 mm

ekz-Nr.		EUR/Stück
4050-75601	Schwarz	602,80
4050-75608	Zement	602,80
4050-75609	Rot	602,80

Mit 4 schrägen Fachboden, L 679, T 165 mm, Fachbodenabstand 305 mm, für ca. 85 Bücher, B 762, H 914, T 431 mm

ekz-Nr.		EUR/Stück
4050-77801	Schwarz	489,20
4050-77808	Zement	489,20
4050-77809	Rot	489,20

Metalloberflächen für DEMCO Bücherwagen Hamburg



Schwarz
01



Blau
22



Grün
05



Grau
06



Rot
09



Lila
11



Weiß
12



Himmelblau
22



DEMCO Bücherwagen



Widerstandsfähiger Bücherwagen mit Seitenwänden aus Stahl, die für bessere Stabilität mit Lichtbogenschweißung an das 25 mm-Stahlgestell angebracht wurden. Die 127-mm-Schwenkrollen verfügen über einen speziellen stoßfedernden Ring, der Lärm verhindert. 56 kg Kapazität pro Fachboden.

Mit 3 Schrägfachböden, B 457, H 1130, T 330 mm	
ekz-Nr.	EUR/Stück
4089-905	403,95

Mit 3 Schrägfachböden, B 787, H 1130, T 330 mm	
ekz-Nr.	EUR/Stück
4088-420	493,85

Mit 3 geraden Fachböden, B 787, H 1130, T 432 mm	
ekz-Nr.	EUR/Stück
4089-927	493,60

Mit 4 Schrägfachböden, B 787, H 1054, T 432 mm	
ekz-Nr.	EUR/Stück
4088-398	434,35

Mit 4 Schrägfachböden und 1 geraden Fachboden, B 787, H 1130, T 432 mm	
ekz-Nr.	EUR/Stück
4089-938	504,90



Mit 6 Schrägfachböden, B 457, H 1130, T 432 mm	
ekz-Nr.	EUR/Stück
4089-916	406,85

Mit 6 Schrägfachböden, B 787, H 1130, T 432 mm	
ekz-Nr.	EUR/Stück
4088-409	518,35

Mit 2 geraden Fachböden, B 787, H 1054, T 432 mm		
ekz-Nr.	EUR/Stück	
4092-43501	Schwarz	442,25
4092-43502	Grau	442,25
4092-43509	Rot	442,25
4092-43543	Beige	442,25

Metalloberflächen für DEMCO Bücherwagen

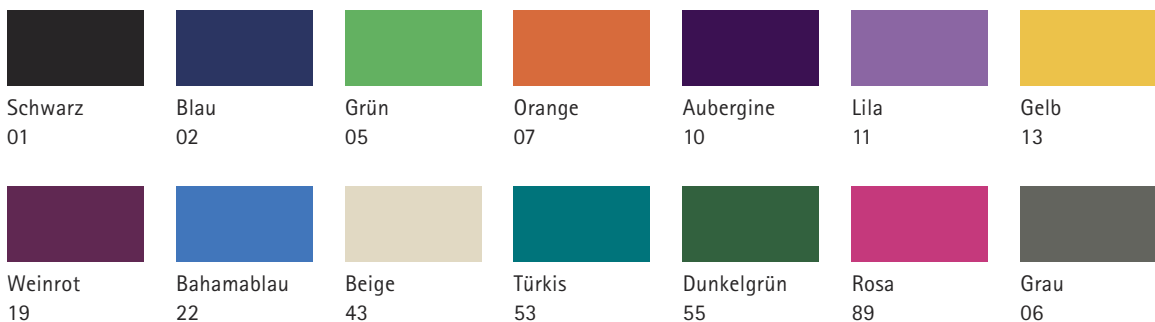



Bücherwagen B.3/B.4



Auch große Menschen werden ihn mögen: Unser 1-seitiger Bücherwagen ist ergonomisch so geformt, dass jeder ihn gerne und bequem durch die Bibliothek schieben kann. Darüber hinaus entfällt durch die Orientierung zum Nutzer das oftmals mühselige seitliche Herausheben der Medien gerade bei engen Regalabständen. B 570, H 1520, T 740 mm

ekz-Nr.		Pk 1	Pk 2
9331300	B.3, mit 3 Metallfachböden	917,50	965,50
9331307	B.4, mit Medientrog und 2 Metallfachböden	971,60	1019,60

Bücherwagen BK



Fast wie ein kleiner Bruder zu unserem Bücherwagen der B-Serie hat dieses Modell dennoch seinen eigenen Charakter. Der Korpus besteht aus Holzwerkstoff, der kunststoffbeschichtet oder naturholzfurniert ist. Die mittleren Fachböden sind verstellbar und werden bei Holzfurnier in Lichtgrau gefertigt. Das Gestell ist einheitlich in Weißaluminium, ähnlich Ral 9006, beschichtet. B 520, H 1090, T 660 mm, Fachbodentiefe 207 mm

ekz-Nr.		EUR/Stück
9515292	Buche	501,40
9515293	Birke	501,40
9515294	Zitrusgelb	650,10
9515295	Chinarot	650,10
9515296	Limonengrün	650,10
9515297	Staubgrau	650,10
9515298	Hellgrau	650,10
9515299	Platinweiß	501,40
9515300	Schwarz	650,10

Die Oberflächenfarben finden Sie auf Seite 321/322.



Bücherwagen T.1



Auf vielfachen Wunsch haben wir den guten alten Bücherwagen wieder aufgelegt. Auch hier haben Sie durch die herausnehmbaren Einsätze die Möglichkeit, Ihr individuelles Transportmittel zusammenzustellen.

B 570, H 960, T 450 mm

ekz-Nr.	Pk 1	Pk 2
9331340	549,90	570,10

Bücherwagen T.3



Mit einer abschließbaren Plexiglastür wird der Transportwagen zum Begleiter für den Doktoranden oder den Studenten, der hier seine Arbeitsmaterialien sicher in Reichweite hat, ohne ständiges Hin- und Herschleppen zwischen Bibliothek und Hörsaal. B 570, H 960, T 450 mm

ekz-Nr.	Pk 1	Pk 2
9331350	732,20	779,70

• Kinder- und Jugendbibliothek

Start frei für die Zukunft

Gerade in der Bibliothek testen Kinder und Jugendliche begeistert neue Medien, technische Features und Konsolenspiele. ekz-Möbel greifen diese Trends auf und inszenieren – auch mit außergewöhnlichen Sitzmöglichkeiten – einen Aufenthaltsort, der die Neugier weckt.



Möbelserie Foxis

Die Produkte sind aus Holzwerkstoff, 18 mm dick, kunststoffbeschichtet mit ABS-Kante. Alle fahrbaren Möbel haben vier Schwenkrollen, Durchmesser 75 mm, davon zwei mit Feststellbremse. Die Fachböden sind höhenverstellbar und können sowohl gerade als auch schräg eingelegt werden. Ebenfalls höhenverstellbar sind die Böden der Tröge. Diese Artikel werden gebrauchsfertig montiert geliefert.

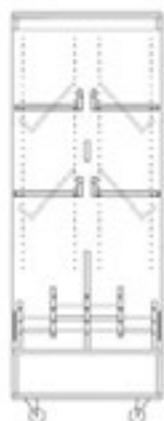

Foxis Bücherschrank mit Trog



Mit Rollen, beidseitig je 2 Fachböden und 2 Tröge sowie 2 Acryl-Einsteckschilder, B 900, H 1660, T 600 mm

ekz-Nr.		EUR/Stück
9515018-9801-0001	Ahorn	455,00
9515018-9801-0002	Ahorn/Orange	455,00
9515018-9801-0003	Ahorn/Ozeanblau	455,00
9515018-9801-0004	Ahorn/Avocadogrün	455,00
9515018-9801-0005	Ahorn/Rot	455,00
9515018-9801-0007	Weiß	455,00



Foxis Bücherschrank Standard einseitig



Mit 4 Fachböden, B 900, H 1660, T 300 mm

ekz-Nr.		EUR/Stück
9515016-9801-0001	Ahorn	310,00
9515016-9801-0002	Ahorn/Orange	310,00
9515016-9801-0003	Ahorn/Ozeanblau	310,00
9515016-9801-0004	Ahorn/Avocadogrün	310,00
9515016-9801-0005	Ahorn/Rot	310,00
9515016-9801-0007	Weiß	310,00

Foxis Bücherschrank Junior einseitig



Mit 3 Fachböden, B 900, H 1340, T 300 mm

ekz-Nr.		EUR/Stück
9515017-9801-0001	Ahorn	290,00
9515017-9801-0002	Ahorn/Orange	290,00
9515017-9801-0003	Ahorn/Ozeanblau	290,00
9515017-9801-0004	Ahorn/Avocadogrün	290,00
9515017-9801-0005	Ahorn/Rot	290,00
9515017-9801-0007	Weiß	290,00

Kunststoffoberflächen der Foxis Möbelserie



Orange



Ozeanblau



Avocadogrün



Rot

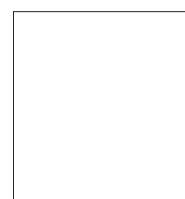

Weiß



Ahorn

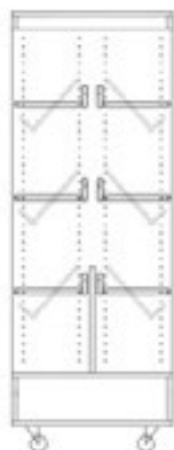

Foxis Bücherschrank Standard doppelseitig



Mit Rollen, mit 8 Fachböden, davon 4 höhenverstellbar, die als gerader oder als schräger Fachboden genutzt werden können, inkl. 4 Schwenkrollen, davon 2 mit Feststellbremse, B 900, H 1660, T 600 mm

ekz-Nr.		EUR/Stück
9515010-9801-0001	Ahorn	425,00
9515010-9801-0002	Ahorn/Orange	425,00
9515010-9801-0003	Ahorn/Ozeanblau	425,00
9515010-9801-0004	Ahorn/Avocadogrün	425,00
9515010-9801-0005	Ahorn/Rot	425,00
9515010-9801-0007	Weiß	425,00



Foxis Bücherschrank Junior doppelseitig



Mit Rollen, mit 6 Fachböden, davon 4 höhenverstellbar, die als gerader oder als schräger Fachboden genutzt werden können, B 900, H 1340, T 600 mm

ekz-Nr.		EUR/Stück
9515011-9801-0001	Ahorn	395,00
9515011-9801-0002	Ahorn/Orange	395,00
9515011-9801-0003	Ahorn/Ozeanblau	395,00
9515011-9801-0004	Ahorn/Avocadogrün	395,00
9515011-9801-0005	Ahorn/Rot	395,00
9515011-9801-0007	Weiß	395,00

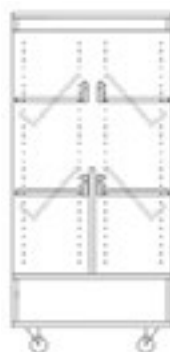

Einlegeböden höhenverstellbar und klappbar für Frontal- und Rückenpräsentation, Tragkraft ca. 68 kg

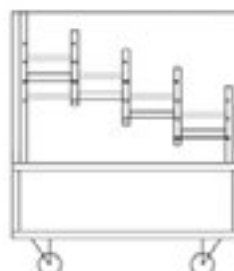

Medienregale mit höhenverstellbarem Boden



2 Rollen mit Feststellbremse

Möbelserie Foxis

Die Produkte sind aus Holzwerkstoff, 18 mm dick, kunststoffbeschichtet mit ABS-Kante. Alle fahrbaren Möbel haben Schwenkrollen, Durchmesser 75 mm, davon zwei mit Feststellbremse. Die Fachböden sind höhenverstellbar und können sowohl gerade als auch schräg eingelegt werden. Ebenfalls höhenverstellbar sind die Böden der Tröge. Diese Artikel werden gebrauchsfertig montiert geliefert.



Foxis Medienregal Easy Reading



Dieses fahrbare Element zeichnet sich durch seine Flexibilität aus. Der obere Fachboden kann gerade oder schräg gestellt werden. Im mittleren Teil befindet sich ein Trog, in dessen hinterem Teil die Böden höhenverstellbar und im vorderen Teil die Unterteiler verstellbar sind. Der untere Teil kann auf drei Arten genutzt werden: als Trog, mit geradem oder mit schrägem Fachboden. B 900, H 1660, T 600 mm

ekz-Nr.		EUR/Stück
9515036-9801-0001	Ahorn	605,00
9515036-9801-0002	Ahorn/Orange	605,00
9515036-9801-0003	Ahorn/Ozeanblau	605,00
9515036-9801-0004	Ahorn/Avocadogrün	605,00
9515036-9801-0005	Ahorn/Rot	605,00
9515036-9801-0007	Weiß	605,00

B 1200, H 1660, T 600 mm

ekz-Nr.		EUR/Stück
9515037-9801-0001	Ahorn	710,00
9515037-9801-0002	Ahorn/Orange	710,00
9515037-9801-0003	Ahorn/Ozeanblau	710,00
9515037-9801-0004	Ahorn/Avocadogrün	710,00
9515037-9801-0005	Ahorn/Rot	710,00
9515037-9801-0007	Weiß	710,00



Foxis Präsentationsregal Standard einseitig



Mit 3 Fachböden und Präsentationsfläche, mit Rollen
B 900, H 1660, T 600 mm

ekz-Nr.		EUR/Stück
9515051-9801-0001	Ahorn	375,00
9515051-9801-0002	Ahorn/Orange	375,00
9515051-9801-0003	Ahorn/Ozeanblau	375,00
9515051-9801-0004	Ahorn/Avocadogrün	375,00
9515051-9801-0005	Ahorn/Rot	375,00
9515051-9801-0007	Weiß	375,00

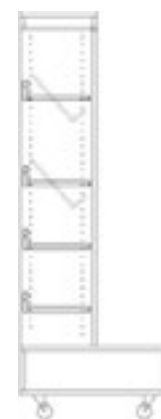

Foxis Präsentationsregal Junior einseitig



Mit 2 Fachböden und Präsentationsfläche, mit Rollen
B 900, H 1340, T 600 mm

ekz-Nr.		EUR/Stück
9515052-9801-0001	Ahorn	350,00
9515052-9801-0002	Ahorn/Orange	350,00
9515052-9801-0003	Ahorn/Ozeanblau	350,00
9515052-9801-0004	Ahorn/Avocadogrün	350,00
9515052-9801-0005	Ahorn/Rot	350,00
9515052-9801-0007	Weiß	350,00

Foxis Garderobenschrank doppelseitig, offen

Auf der einen Seite 2 Reihen mit jeweils 6 Garderobenhaken, auf der anderen Seite 3 individuell verstellbare Fachböden (B 898, T 250 mm), mit Rollen, B 900, H 1660, T 600 mm

ekz-Nr.

EUR/Stück

9515041-9801-0001	Ahorn	485,00
9515041-9801-0002	Ahorn/Orange	485,00
9515041-9801-0003	Ahorn/Ozeanblau	485,00
9515041-9801-0004	Ahorn/Avocadogrün	485,00
9515041-9801-0005	Ahorn/Rot	485,00
9515041-9801-0007	Weiß	485,00

Foxis Comicregal

Dieses fahrbare Element zeichnet sich durch seine Flexibilität aus. Der obere Fachboden kann gerade oder schräg gestellt werden. Im mittleren Teil befindet sich ein Trug, in dessen hinterem Teil die Böden höhenverstellbar und im vorderen Teil die Unterteiler verstellbar sind. Im unteren Teil befindet sich eine große Schublade mit verstellbaren Unterteilern.

Mit Rollen. B 1200, H 1660, T 600 mm

ekz-Nr.

EUR/Stück

9515043-9801-0001	Ahorn	760,00
9515043-9801-0002	Ahorn/Orange	760,00
9515043-9801-0003	Ahorn/Ozeanblau	760,00
9515043-9801-0004	Ahorn/Avocadogrün	760,00
9515043-9801-0005	Ahorn/Rot	760,00
9515043-9801-0007	Weiß	760,00



Mit Rollen. B 900, H 1660, T 620 mm

ekz-Nr.

EUR/Stück

9515042-9801-0001	Ahorn	660,00
9515042-9801-0002	Ahorn/Orange	660,00
9515042-9801-0003	Ahorn/Ozeanblau	660,00
9515042-9801-0004	Ahorn/Avocadogrün	660,00
9515042-9801-0005	Ahorn/Rot	660,00
9515042-9801-0007	Weiß	660,00



Die Kunststoffoberflächen finden Sie auf Seite 230.

Möbelserie Foxis

Die Produkte sind aus Holzwerkstoff, 18 mm dick, kunststoffbeschichtet mit ABS-Kante. Alle fahrbaren Möbel haben vier Schwenkrollen, Durchmesser 75 mm, davon zwei mit Feststellbremse. Die Fachböden sind höhenverstellbar und können sowohl gerade als auch schräg eingelegt werden. Ebenfalls höhenverstellbar sind die Böden der Tröge. Diese Artikel werden gebrauchsfertig montiert geliefert.



Foxis Medienregal Standard einseitig



Mit 2 Fachböden, 4 Trögen, 1 Acryl-Einsteckschild, mit Rollen, B 900, H 1660, T 600 mm

ekz-Nr.		EUR/Stück
9515005-9801-0001	Ahorn	425,00
9515005-9801-0002	Ahorn/Orange	425,00
9515005-9801-0003	Ahorn/Ozeanblau	425,00
9515005-9801-0004	Ahorn/Avocadogrün	425,00
9515005-9801-0005	Ahorn/Rot	425,00
9515005-9801-0007	Weiß	425,00

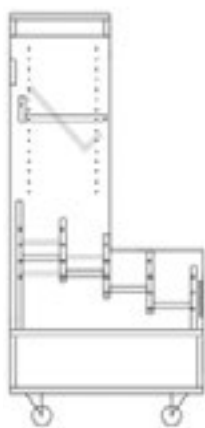

Foxis Medienregal Junior einseitig



Mit 1 Fachboden, 4 Trögen, 1 Acryl-Einsteckschild, mit Rollen, B 900, H 1340, T 600 mm

ekz-Nr.		EUR/Stück
9515006-9801-0001	Ahorn	395,00
9515006-9801-0002	Ahorn/Orange	395,00
9515006-9801-0003	Ahorn/Ozeanblau	395,00
9515006-9801-0004	Ahorn/Avocadogrün	395,00
9515006-9801-0005	Ahorn/Rot	395,00
9515006-9801-0007	Weiß	395,00



Gummimatten



Hellgrau, B 857, H 118 mm

ekz-Nr.		EUR/Packung
9515008	1 Packung = 2 Stück	13,00
9515009	1 Packung = 4 Stück	25,00



Einlegeböden höhenverstellbar und klappbar für Frontal- und Rückenpräsentation, Tragkraft ca. 68 kg

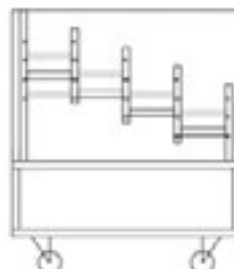

Medienregale mit höhenverstellbarem Boden

Innenmaß der Tröge: B 850, T 120 mm

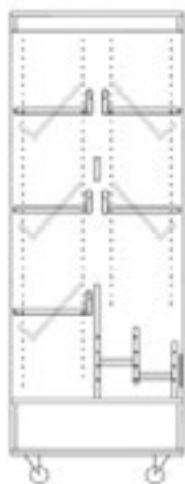

2 Rollen mit Feststellbremse

Foxis Medienregal doppelseitig

 6
Wochen

Vorderseite mit 2 Fachböden, 1 Doppeltrug, 1 Acryl-Einsteckschild; Rückseite mit 4 Fachböden; mit Rollen, B 900, H 1660, T 600 mm

ekz-Nr.		EUR/Stück
9515007-9801-0001	Ahorn	440,00
9515007-9801-0002	Ahorn/Orange	440,00
9515007-9801-0003	Ahorn/Ozeanblau	440,00
9515007-9801-0004	Ahorn/Avocadogrün	440,00
9515007-9801-0005	Ahorn/Rot	440,00
9515007-9801-0007	Weiß	440,00

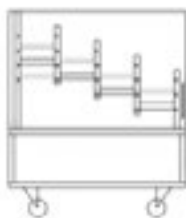
Foxis Bücherschrank als Trog einseitig

 6
Wochen

Mit 4 Trögen, 1 Acryl-Einsteckschild, mit Rollen, B 900, H 640, T 600 mm

ekz-Nr.		EUR/Stück
9515015-9801-0001	Ahorn	285,00
9515015-9801-0002	Ahorn/Orange	285,00
9515015-9801-0003	Ahorn/Ozeanblau	285,00
9515015-9801-0004	Ahorn/Avocadogrün	285,00
9515015-9801-0005	Ahorn/Rot	285,00
9515015-9801-0007	Weiß	285,00

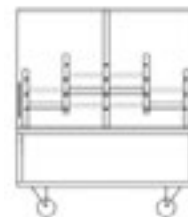
Foxis Bücherschrank als Trog doppelseitig

 6
Wochen

Beidseitig je 2 Tröge, je 1 Acryl-Einsteckschild, mit Rollen, B 900, H 640, T 600 mm

ekz-Nr.		EUR/Stück
9515014-9801-0001	Ahorn	285,00
9515014-9801-0002	Ahorn/Orange	285,00
9515014-9801-0003	Ahorn/Ozeanblau	285,00
9515014-9801-0004	Ahorn/Avocadogrün	285,00
9515014-9801-0005	Ahorn/Rot	285,00
9515014-9801-0007	Weiß	285,00



Die Kunststoffoberflächen finden Sie auf Seite 230.

Transparenter Texthalter

Für Ihr eigenes Logo oder einen Text. Den Texthalter können Sie immer aktuell anpassen, indem Sie einfach den Inhalt der Acrylhalterung austauschen. B 850, H 190 mm

Möbelserie Foxis

Die Produkte sind aus Holzwerkstoff, 18 mm dick, kunststoffbeschichtet mit ABS-Kante. Alle fahrbaren Möbel haben Schwenkrollen, Durchmesser 75 mm, davon zwei mit Feststellbremse. Diese Artikel werden gebrauchsfertig montiert geliefert.



Foxis Bilderbuchkasten 6.6



Mit 6 Trogfächern, Fachgröße B 274, H 168, T 274 mm und 6 Präsentationsfächern Fachgröße B 274, H 300, T 274 mm, mit Rollen B 900, H 840, T 600 mm

ekz-Nr.		EUR/Stück
9515050-9801-0001	Ahorn	365,00
9515050-9801-0002	Ahorn/Orange	365,00
9515050-9801-0003	Ahorn/Ozeanblau	365,00
9515050-9801-0004	Ahorn/Avocadogrün	365,00
9515050-9801-0005	Ahorn/Rot	365,00
9515050-9801-0007	Weiß	365,00



Foxis Bilderbuchkasten 4.4



Mit 4 Trogfächern, Fachgröße B 274, H 168, T 274 mm und 4 Präsentationsfächern Fachgröße B 274, H 300, T 274 mm, mit Rollen B 900, H 540, T 600 mm

ekz-Nr.		EUR/Stück
9515048-9801-0001	Ahorn	295,00
9515048-9801-0002	Ahorn/Orange	295,00
9515048-9801-0003	Ahorn/Ozeanblau	295,00
9515048-9801-0004	Ahorn/Avocadogrün	295,00
9515048-9801-0005	Ahorn/Rot	295,00
9515048-9801-0007	Weiß	295,00



Die Kunststoffoberflächen finden Sie auf Seite 230.



Foxis Bilderbuchkasten 6.0



Mit 6 Trogfächern, Fachgröße B 274, H 168, T 274 mm, mit Rollen B 900, H 500, T 600 mm

ekz-Nr.		EUR/Stück
9515049-9801-0001	Ahorn	260,00
9515049-9801-0002	Ahorn/Orange	260,00
9515049-9801-0003	Ahorn/Ozeanblau	260,00
9515049-9801-0004	Ahorn/Avocadogrün	260,00
9515049-9801-0005	Ahorn/Rot	260,00
9515049-9801-0007	Weiß	260,00



Anwendungsbeispiele



Gummimatten



Hellgrau, B 250, H 250 mm

1 Packung = 4 Stück

ekz-Nr.	EUR/Packung
9515013	20,00



Quadratischer Hocker



In vier Farben und zwei Größen, Hartschaum bezogen mit Kunstleder
B 400, H 400, T 400 mm

ekz-Nr.		EUR/Stück
9515000-9800-0001	Ozeanblau	110,00
9515000-9800-0002	Avocadogrün	110,00
9515000-9800-0003	Orange	110,00
9515000-9800-0004	Anthrazitgrau	110,00

B 600, H 400, D 600 mm

ekz-Nr.		EUR/Stück
9515001-9800-0001	Ozeanblau	145,00
9515001-9800-0002	Avocadogrün	145,00
9515001-9800-0003	Orange	145,00
9515001-9800-0004	Anthrazitgrau	145,00

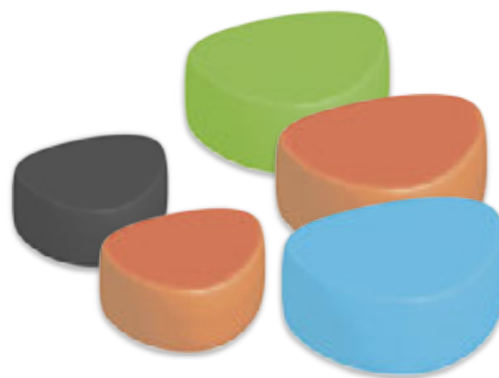

Plektrumhocker



In vier Farben und zwei Größen, Hartschaum bezogen mit Kunstleder,
B 400, H 400, D 400 mm

ekz-Nr.		EUR/Stück
9515002-9800-0001	Ozeanblau	110,00
9515002-9800-0002	Avocadogrün	110,00
9515002-9800-0003	Orange	110,00
9515002-9800-0004	Anthrazitgrau	110,00

B 600, H 400, D 600 mm

ekz-Nr.		EUR/Stück
9515003-9800-0001	Ozeanblau	145,00
9515003-9800-0002	Avocadogrün	145,00
9515003-9800-0003	Orange	145,00
9515003-9800-0004	Anthrazitgrau	145,00



Foxis Bilderbuchkasten 4.0



Mit 4 Trogfächern, Fachgröße B 274, H 168, T 274 mm, mit Rollen,
B 600, H 500, T 600 mm

ekz-Nr.		EUR/Stück
9515012-9801-0001	Ahorn	210,00
9515012-9801-0002	Ahorn/Orange	210,00
9515012-9801-0003	Ahorn/Ozeanblau	210,00
9515012-9801-0004	Ahorn/Avocadogrün	210,00
9515012-9801-0005	Ahorn/Rot	210,00
9515012-9801-0007	Weiß	210,00



Foxis Sitzelement fahrbar



Mit Sitzkissen Höhe 100 mm, Hartschaumkern bezogen mit Kunstleder,
mit Rollen, B 600, H 380, T 600 mm

ekz-Nr.		EUR/Stück
9515004-9800-0001	Ahorn/Ozeanblau	255,00
9515004-9800-0002	Ahorn/Avocadogrün	255,00
9515004-9800-0003	Ahorn/Orange	255,00

Kunstleder für Sitzkissen des Foxis Sitzelements fahrbar, für Plektrumhocker und Quadratische Hocker



Ozeanblau



Avocadogrün



Orange



Anthrazitgrau



Foxis Ausleihschalter



Mit Rollen, 2 abschließbare Türen, Tischplatte D 950 mm in Plektrumform mit Aussparungen für Kabel, B 600, H 900, T 600 mm

ekz-Nr.		EUR/Stück
9515019-9801-0001	Ahorn	765,00
9515019-9801-0002	Ahorn/Orange	765,00
9515019-9801-0003	Ahorn/Ozeanblau	765,00
9515019-9801-0004	Ahorn/Avocadogrün	765,00
9515019-9801-0005	Ahorn/Rot	765,00
9515019-9801-0007	Weiß	765,00



Präsentationsfächer für Bücher, Tischplatte mit Aussparung für Kabel



Abschließbarer Schrank für Computer und Materialien



Ausziehbares Brett für die Tastatur



Foxis Computertisch Basic



Der Tisch enthält einen Schrank mit einem Fach für den PC und einem Lagerfach sowie einen Kabeldurchlass, B 1000, H 1080, T 700 mm

ekz-Nr.		EUR/Stück
9515038-9801-0001	Ahorn	765,00
9515038-9801-0002	Ahorn/Orange	765,00
9515038-9801-0003	Ahorn/Ozeanblau	765,00
9515038-9801-0004	Ahorn/Avocadogrün	765,00
9515038-9801-0005	Ahorn/Rot	765,00
9515038-9801-0007	Weiß	765,00



Foxis Verbuchungsschalter



Mit abschließbarer Doppeltür, Kabeldurchlass und Markierung der Verbuchungsfläche, mit Rollen, geeignet für Monitore mit Standfuß, Zubehör für die Montage und Installation von technischen Computerkomponenten und Monitor sind nicht enthalten. B 900, H 900, T 600 mm

ekz-Nr.		EUR/Stück
9515047-9801-0001	Ahorn	560,00
9515047-9801-0002	Ahorn/Orange	560,00
9515047-9801-0003	Ahorn/Ozeanblau	560,00
9515047-9801-0004	Ahorn/Avocadogrün	560,00
9515047-9801-0005	Ahorn/Rot	560,00
9515047-9801-0007	Weiß	560,00



Foxis Zeitschriftenturm Junior



Mit 12 Fächern, Fachgröße B 276, H 293, T 276 mm, zur Aufbewahrung von Zeitschriften, 12 transparente Einsätze, in denen die Zeitschrift frontal präsentiert werden kann, mit Rollen, B 605, H 1340, T 605 mm

ekz-Nr.		EUR/Stück
9515040-9801-0001	Ahorn	685,00
9515040-9801-0002	Ahorn/Orange	685,00
9515040-9801-0003	Ahorn/Ozeanblau	685,00
9515040-9801-0004	Ahorn/Avocadogrün	685,00
9515040-9801-0005	Ahorn/Rot	685,00
9515040-9801-0007	Weiß	685,00

Möbelserie Foxis

Die Produkte sind aus Holzwerkstoff, 18 mm dick, kunststoffbeschichtet mit ABS-Kante. Alle fahrbaren Möbel haben Schwenkrollen, Durchmesser 75 mm, davon zwei mit Feststellbremse. Diese Artikel werden gebrauchsfertig montiert geliefert.



Foxis Zeitschriftenschrank



Mit 16 Fächern, Fachgröße B 276, H 322, T 276 mm, zur Aufbewahrung der Zeitschriften und 16 transparenten Einsätzen, in denen die Zeitschrift frontal präsentiert werden kann, mit Rollen, B 606, H 1660, T 605 mm

ekz-Nr.		EUR/Stück
9515033	Ahorn	805,00
9515033-9801-0002	Ahorn/Orange	805,00
9515033-9801-0003	Ahorn/Ozeanblau	805,00
9515033-9801-0004	Ahorn/Avocadogrün	805,00
9515033-9801-0005	Ahorn/Rot	805,00
9515034	Weiß	805,00
9515035	Buche	805,00



Die Kunststoffoberflächen finden Sie auf Seite 241.

Möbelserie Foxis

Dieses vielseitige und flexible System ist abgestimmt auf die Foxis-Schränke und wahlweise mit zwei oder drei Fächern nebeneinander erhältlich. Neben dem Basiselement ohne Fächer, das als Präsentiertisch verwendet werden kann, stehen weitere Kubussäulen mit vier verschiedenen Niveaus zur Verfügung.

Auf Anfrage ist auch die Ausführung in unterschiedlichen Farben pro Niveau möglich.

Die Produkte sind aus Holzwerkstoff, 18 mm dick, kunststoffbeschichtet mit ABS-Kante und haben vier Schwenkrollen, Durchmesser 75 mm, davon zwei mit Feststellbremse.

Diese Artikel werden gebrauchsfertig montiert geliefert.



Foxis Kubusschrank Basis

Mit Rollen, B 895, H 332, T 895 mm

ekz-Nr.		EUR/Stück
9515025-9801-0001	Ahorn	140,00
9515025-9801-0007	Weiß	140,00



Foxis Kubusschrank

Mit 32 Fächern, Fachgröße B 276, H 322, T 276 mm, mit Rollen, B 895, H 1660, T 895 mm

ekz-Nr.		EUR/Stück
9515029-9801-0001	Ahorn	875,00
9515029-9801-0002	Ahorn/Orange	875,00
9515029-9801-0003	Ahorn/Ozeanblau	875,00
9515029-9801-0004	Ahorn/Avocadogrün	875,00
9515029-9801-0005	Ahorn/Rot	875,00
9515029-9801-0007	Weiß	875,00



Foxis Kubusschrank

Mit 8 Fächern, Fachgröße B 276, H 322 mm, T 276 mm, mit Rollen, B 895, H 664, T 895 mm

ekz-Nr.		EUR/Stück
9515026-9801-0001	Ahorn	325,00
9515026-9801-0002	Ahorn/Orange	325,00
9515026-9801-0003	Ahorn/Ozeanblau	325,00
9515026-9801-0004	Ahorn/Avocadogrün	325,00
9515026-9801-0005	Ahorn/Rot	325,00
9515026-9801-0007	Weiß	325,00



Foxis Kubusschrank

Mit 16 Fächern, Fachgröße B 276, H 322 mm, T 276 mm, mit Rollen, B 895, H 996, T 895 mm

ekz-Nr.		EUR/Stück
9515027-9801-0001	Ahorn	505,00
9515027-9801-0002	Ahorn/Orange	505,00
9515027-9801-0003	Ahorn/Ozeanblau	505,00
9515027-9801-0004	Ahorn/Avocadogrün	505,00
9515027-9801-0005	Ahorn/Rot	505,00
9515027-9801-0007	Weiß	505,00



Foxis Kubusschrank

Mit 24 Fächern, Fachgröße B 276, H 322 mm, T 276 mm, mit Rollen, B 895, H 1328, T 895 mm

ekz-Nr.		EUR/Stück
9515028-9801-0001	Ahorn	690,00
9515028-9801-0002	Ahorn/Orange	690,00
9515028-9801-0003	Ahorn/Ozeanblau	690,00
9515028-9801-0004	Ahorn/Avocadogrün	690,00
9515028-9801-0005	Ahorn/Rot	690,00
9515028-9801-0007	Weiß	690,00





Foxis Kubusschrank Basis



Mit Rollen, B 605, H 332, T 605 mm

ekz-Nr.		EUR/Stück
9515020-9801-0001	Ahorn	110,00
9515020-9801-0007	Weiß	110,00



Foxis Kubusschrank



Mit 4 Fächern, Fachgröße B 276, H 322 mm, T 276 mm, mit Rollen, B 605, H 664, T 605 mm

ekz-Nr.		EUR/Stück
9515021-9801-0001	Ahorn	215,00
9515021-9801-0002	Ahorn/ Orange	215,00
9515021-9801-0003	Ahorn/ Ozeanblau	215,00
9515021-9801-0004	Ahorn/ Avocadogrün	215,00
9515021-9801-0005	Ahorn/Rot	215,00
9515021-9801-0007	Weiß	215,00



Foxis Kubusschrank



Mit 16 Fächern, Fachgröße B 276, H 322 mm, T 276 mm, mit Rollen, B 605, H 1660, T 605 mm

ekz-Nr.		EUR/Stück
9515024-9801-0001	Ahorn	550,00
9515024-9801-0002	Ahorn/ Orange	550,00
9515024-9801-0003	Ahorn/ Ozeanblau	550,00
9515024-9801-0004	Ahorn/ Avocadogrün	550,00
9515024-9801-0005	Ahorn/Rot	550,00
9515024-9801-0007	Weiß	550,00



Foxis Kubusschrank



Mit 8 Fächern, Fachgröße B 276, H 322 mm, T 276 mm, mit Rollen, B 605, H 996, T 605 mm

ekz-Nr.		EUR/Stück
9515022-9801-0001	Ahorn	325,00
9515022-9801-0002	Ahorn/ Orange	325,00
9515022-9801-0003	Ahorn/ Ozeanblau	325,00
9515022-9801-0004	Ahorn/ Avocadogrün	325,00
9515022-9801-0005	Ahorn/Rot	325,00
9515022-9801-0007	Weiß	325,00



Foxis Kubusschrank



Mit 12 Fächern, Fachgröße B 276, H 322 mm, T 276 mm, mit Rollen, B 605, H 1328, T 605 mm

ekz-Nr.		EUR/Stück
9515023-9801-0001	Ahorn	440,00
9515023-9801-0002	Ahorn/ Orange	440,00
9515023-9801-0003	Ahorn/ Ozeanblau	440,00
9515023-9801-0004	Ahorn/ Avocadogrün	440,00
9515023-9801-0005	Ahorn/Rot	440,00
9515023-9801-0007	Weiß	440,00



Auf Anfrage ist auch die Ausführung in unterschiedlichen Farben pro Niveau möglich.

Kunststoffoberflächen der Foxis Möbelserie



Orange



Ozeanblau



Avocadogrün

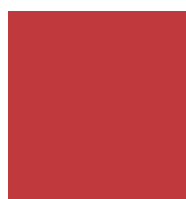

Rot

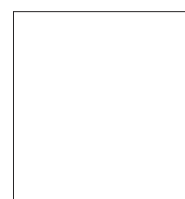

Weiß



Ahorn

Materialschrank Storix

Der Korpus ist aus Holzwerkstoff 19 mm dick, kunststoffbeschichtet, inklusive Rückwand. Die Standardfarbe ist Ahorn. Die Schränke haben Schwenkrollen, Durchmesser 75 mm, davon zwei mit Feststellbremse. Die Anzahl der Schubladen ist abhängig von deren Größe und der Größe des Schrankes. Die Farbkombinationen sind vordefiniert.



Materialschrank Storix 4 x 5



Mit 4 x 5 Kunststoffschubladen gelb-grün-rot-blau, B 1390, H 1028, T 465 mm.

ekz-Nr.	EUR/Stück
9515404-9900-0071	565,00

Materialschrank Storix 3 x 2



Mit 3 x 2 Kunststoffschubladen blau-rot-gelb, B 1050, H 856, T 465 mm.

ekz-Nr.	EUR/Stück
9515405-9900-0052	345,00



Materialschrank Storix 2 x 5



Mit 2 x 5 Kunststoffschubladen blau-rot, B 710, H 1028, T 465 mm.

ekz-Nr.	EUR/Stück
9515406-9900-0013	315,00

Die unten angegebenen Schrankgrößen sind möglich. Bitte beachten Sie, dass wir Schränke mit nur einer Schubladenreihe aus Sicherheitsgründen nur bis zur Höhe von 1050 mm liefern.

Und nun das Beste:

Die Größe des Schrankes und die Anzahl der Schubladen bestimmen den Preis, egal welche der sechs Farben Sie für den Korpus und welche Farben Sie für die Schubladen wählen.

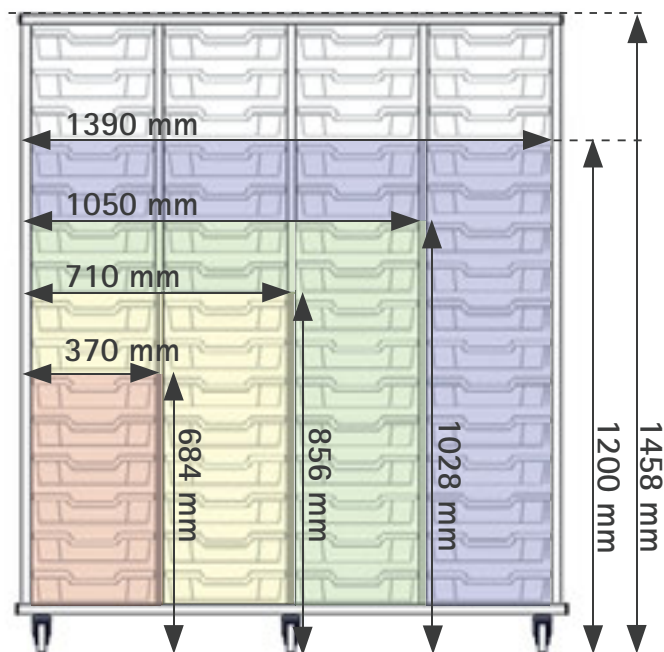

Materialschrank Storix 3 x 8



Mit 3 x 8 Kunststoffschubladen transparent, B 1050, H 856, T 465 mm.

ekz-Nr.	EUR/Stück
9515400-9900-0005	430,00

Materialschrank Storix 4 x 10

 Mit 4 x 10 Kunststoffschubladen, B 1390, H 1028, T 465 mm
 ekz-Nr.

ekz-Nr.		EUR/Stück
9515403-9900-0005	Kunststoffschubladen transparent	640,00
9515403-9900-0071	Kunststoffschubladen blau-rot-gelb-grün	640,00

**Ein Schrank, viele Möglichkeiten:
Storix-Möbel**

Aufräumen als Kinderspiel und jede Menge Platz für kleine Schätze: Wählen Sie den Schrank Ihrer Wünsche aus 20 Formaten in fünf Höhen und vier Breiten. Je nach Größe passen zwischen sechs und 60 Kunststoff-Schubladen in fünf verschiedenen Farben und vier Höhen in den Schrank. Die Schubladen gibt es in vielen vordefinierten Farbkombinationen. Das Holzgehäuse lässt sich durch die robusten Räder leicht bewegen. Alle Schränke sind standardmäßig in Ahorn dekoriert, können aber ohne Aufpreis auch in fünf weiteren Farben geliefert werden.

So sind mehr als 3.000 Varianten möglich, die wir leider nicht alle abbilden können. Fragen Sie einfach bei uns nach.

Materialschrank Storix 3 x 10

 Mit 3 x 10 Kunststoffschubladen transparent,
 B 1050, H 1028, T 465 mm
 ekz-Nr.

ekz-Nr.	EUR/Stück
9515408-9900-0005	500,00

Materialschrank Storix 2 x 10

 Mit 2 x 10 Kunststoffschubladen transparent,
 B 710, H 1028, T 465 mm
 ekz-Nr.

ekz-Nr.	EUR/Stück
9515402-9900-0005	360,00

Materialschrank Storix 1 x 10

 Mit 10 Kunststoffschubladen transparent,
 B 370, H 1028, T 465 mm
 ekz-Nr.

ekz-Nr.	EUR/Stück
9515409-9900-0005	220,00



Der Korpus ist in folgenden Farben erhältlich. Die Kunststoffoberflächen finden Sie auf Seite 241.



Orange



Ozeanblau



Avocadogrün



Rot



Weiß



Ahorn

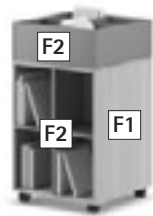

Oberflächenzuordnung

Abbildung zeigt
Buche Dekor/Chinarot
0903-1051



Buchtrog mit Unterbau

Zur Präsentation von Büchern, Bilderbüchern, Comics und Mangas, Holzteile naturholz furniert oder kunststoffbeschichtet, mit Rollen, B 550, H 1000, T 550 mm

ekz-Nr.	Oberfläche F1	EUR/Stück
9441097-0903	Buche Dekor	414,00
9441097-1095	Ahorn Dekor	414,00
9441097-0107	Platinweiß	414,00

Bei der Bestellung bitte die zweite Oberfläche (F2) ergänzen – siehe Seite 48/49.

Weitere Oberflächen oder mit Sockel/Möbelfüßen auf Anfrage. Preisangaben ohne Medien und Ausstellungsstände.



DEMCO Kinderkiste

Zur Präsentation von Bilderbüchern. Mit 4 oder 6 Fächern, mit Rollen, Holzwerkstoff, Farbe Buche.

ekz-Nr.		EUR/Stück
4080-203	Mit 4 Fächern, B 600, H 273, T 600 mm	245,30
4080-214	Mit 6 Fächern, B 886, H 273, T 600 mm	306,65



Weiere Podeste/Präsentationsmöglichkeiten finden Sie im Kapitel „Präsentation“ ab Seite 22.

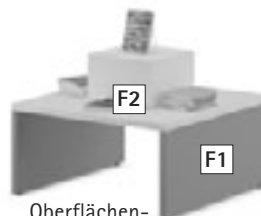

Oberflächenzuordnung



Abbildung zeigt
Buche Dekor/Sorbetorange
0903-1057



Podest

Podest zur Medienpräsentation, ohne Aufsatz, geeignet für alle Medienarten, erweiterbar durch zusätzliche Präsentationselemente. Artikel ist gebrauchsfertig montiert und 1- oder 2-farbig lieferbar. Der Aufsatz ist optional – siehe Seite 22.

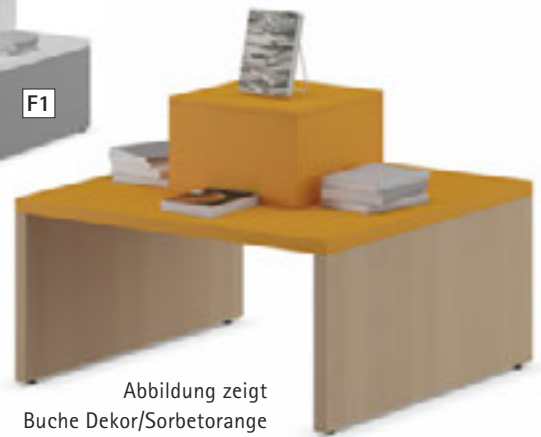
Maße mit Möbelrollen D 50 mm, B 1200, H 800, T 800 mm

ekz-Nr.	Oberfläche F1	EUR/Stück
9231210-0903	Buche Dekor	381,60
9231210-1095	Ahorn Dekor	381,60
9231210-0107	Platinweiß	381,60

Bei der Bestellung bitte die zweite Oberfläche (F2) ergänzen – siehe Seite 48/49.

Weitere Oberflächen oder mit Sockel/Möbelfüßen auf Anfrage. Preisangaben ohne Medien und Ausstellungsstände.



Foxis Präsentationspodest

Mit drei Ausstellungslagen 1200 x 300 mm, mit Rollen, B 1200, H 700, T 900 mm

ekz-Nr.		EUR/Stück
9515039-9801-0001	Ahorn	530,00
9515039-9801-0007	Weiß	530,00



Kid's-Case-Kombination 1



Besteht aus:

- 2x Seitenteil H 882 mm
- 2x Seitenteil H 588 mm
- 2x Zweifachelement H 294 mm mit 2x Fachteiler orange/blau
- inkl. Verbinder

Beschriftungselement optional

Fassungsvermögen für 80 Bilderbücher oder 100 Comics

Platzbedarf B 88, H 88, T 58 cm

ekz-Nr.	EUR/Stück
9452851	748,60

- Höhe 1026 mm
- Höhe 882 mm
- Höhe 735 mm
- Höhe 588 mm



- für 3- bis 6-Jährige
- für 6- bis 9-Jährige
- für 9- bis 12-Jährige

Kid's-Case-Kombination 14



Besteht aus:

- 1x Vierfachelement H 294 mm mit 1x Fachteiler blau
 - 1x Vierfachelement H 294 mm mit 1x Fachteiler orange
 - 2x Zweifachelement H 294 mm mit je 1x Fachteiler blau
 - 1x Zweifachelement H 196 mm mit 1x Fachteiler blau
 - 1x Zweifachelement H 294 mm mit 1x Fachteiler orange
 - 1x Zweifachelement H 98 mm mit 1x Fachteiler blau und 2x Fachteiler orange
 - 1x Seitenwand H 588 mm mit 1x Fries gewellt ansteigend orange
 - 1x Seitenwand H 735 mm mit 1x Fries gewellt ansteigend blau
 - 1x Seitenwand H 882 mm mit 1x Fries gewellt ansteigend orange
 - 1x Seitenwand H 1026 mm mit 1x Fries gewellt ansteigend blau
- Fassungsvermögen für 280 Bilderbücher oder 350 Comics, 45 DVDs oder 36 Mangas oder 21 Videos, 36 Taschenbücher
- Platzbedarf B 235, H 71/115, T 32 cm

ekz-Nr.	EUR/Stück
9452882	2306,40



Comic- und Bilderbuchpräsentier Pinie und Bush



Kleine florale vierseitige Displays mit je 8 Acrylpräsentern (ca. DIN A4) zur Präsentation und Aufbewahrung von Medien, hochmobil durch ihre Rollen. Holzwerkstoff MDF farbig lackiert. Die Möbel erhalten Sie vormontiert.

Pinie

B 900, H 1260, T 900 mm

ekz-Nr.		EUR/Stück
9515314	Zitrusgelb	536,40
9515315	Chinarot	536,40
9515316	Limonengrün	536,40
9515317	Staubgrau	536,40
9515318	Hellgrau	536,40
9515319	Platinweiß	536,40

Bush

B 1000, H 1060, T 1000 mm

ekz-Nr.		EUR/Stück
9515320	Zitrusgelb	536,40
9515321	Chinarot	536,40
9515322	Limonengrün	536,40
9515323	Staubgrau	536,40
9515324	Hellgrau	536,40
9515325	Platinweiß	536,40



Kid's-Case-Kombination 10



Besteht aus:

- 2x Vierfachelement H 98 mm
 - 2x Sitzkissen orange 588 x 588 x 147 mm
 - 4x Seitenwand 588 x 588 mm
 - 4x Zweifachelement H 294 mm
 - 4x Fachteiler blau
 - 4x Fries gewellt blau
- Fassungsvermögen für 160 Bilderbücher oder 200 Comics
- Platzbedarf B 176, H 78/SH 16, T 88 cm

ekz-Nr.	EUR/Stück
9452874	2145,30

Die Oberflächenfarben finden Sie auf Seite 321/322.



Bilderbuchtröge

Geänderte Formate in der Kinderbibliothek haben uns veranlasst, neu über Bilderbuchtröge und ihre Möglichkeiten nachzudenken. Das Bilderbuchtrög-Angebot hat sich jetzt um vielfältige Erweiterungs- und Ergänzungsbausteine vergrößert. Die Fachtiefe gibt es nun mit 192 mm oder mit 320 mm, bei gleicher Korpshöhe. So können Sie die großformatigen Bilderbücher neben dem Trög für kleinformatige Taschenbücher präsentieren. Oder Sie wählen die Variante der ganz individuell einstellbaren Fachinnenhöhe, bei der der Fachteilereinsatz höhenverstellbar ist. Drei verschiedene Korpshöhen und Rollen bieten Ihnen noch mehr gestalterische Möglichkeiten.

Mit fester Fachinnenhöhe

Den Bilderbuchtrög gibt es mit den Innenhöhen 192 mm und 320 mm, die nicht verstellbar sind.

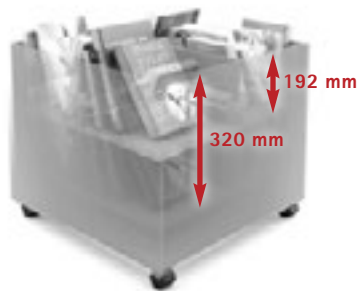

Mit variabler Fachinnenhöhe

Durch den verstellbaren kreuzförmigen Einsatz können Sie die gesamte Fachhöhe innen individuell auf Ihre Bedürfnisse anpassen.



Mit unterschiedlich variabler Fachinnenhöhe

Durch einzeln verstellbare Fachböden können Sie die Fachhöhe innen pro Fach individuell von 192 bis 320 mm auf Ihre Bedürfnisse anpassen.

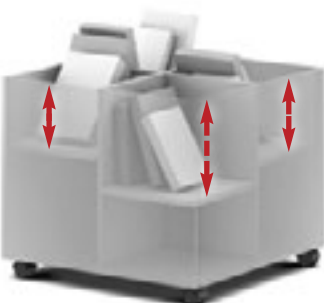

Bilderbuchtrög mit fester Fachinnenhöhe 192 mm



Für kleinformatige Bücher wie beispielsweise Taschenbücher.

Ohne Anti-Rutsch-Einlage

ekz-Nr.		Pk 1	Pk 2
9441031	B 700, H 340, T 700 mm	294,80	332,10
9441032	B 700, H 540, T 700 mm	350,50	396,00
9441033	B 700, H 740, T 700 mm	406,10	458,80
9441034	Mit Rollen, B 700, H 405, T 700 mm	314,00	352,30
9441035	Mit Rollen, B 700, H 605, T 700 mm	369,70	415,20
9441036	Mit Rollen, B 700, H 805, T 700 mm	425,40	478,10

Bilderbuchtrög mit fester Fachinnenhöhe 320 mm



Für hochformatige Bücher wie beispielsweise Bilderbücher oder Großformat-Comics. Ohne Anti-Rutsch-Einlage

ekz-Nr.		Pk 1	Pk 2
9441001	B 700, H 340, T 700 mm	315,50	356,70
9441002	B 700, H 540, T 700 mm	368,60	416,50
9441003	B 700, H 740, T 700 mm	421,70	476,50
9441004	Mit Rollen, B 700, H 405, T 700 mm	335,50	376,50
9441005	Mit Rollen, B 700, H 605, T 700 mm	388,50	436,60
9441006	Mit Rollen, B 700, H 805, T 700 mm	441,50	496,40

Bilderbuchtrög



mit variabler Fachinnenhöhe 192 mm bis 320 mm

Der kreuzförmige Einsatz lässt sich über Fachbodenstifte in der Höhe verstellen, für Bücher in großen oder kleinen Formaten. Ohne Anti-Rutsch-Einlage

ekz-Nr.		Pk 1	Pk 2
9441011	B 700, H 340, T 700 mm	342,10	386,60
9441012	B 700, H 540, T 700 mm	395,10	446,50
9441013	B 700, H 740, T 700 mm	448,10	506,40
9441014	Mit Rollen, B 700, H 405, T 700 mm	369,70	417,70
9441015	Mit Rollen, B 700, H 605, T 700 mm	422,70	477,70
9441016	Mit Rollen, B 700, H 805, T 700 mm	475,80	537,70

Die niedrigste Fachinnenhöhe beträgt 192 mm. Das entspricht der Steghöhe des kreuzförmigen Einsatzes.

Bilderbuchtrög



mit unterschiedlich variabler Fachinnenhöhe

Jeder einzelne Fachboden lässt sich individuell in der Höhe verstellen, damit können in einem Trög gleichzeitig hoch- und niedrigformatige Medien präsentiert werden. Ohne Anti-Rutsch-Einlage

ekz-Nr.		Pk 1	Pk 2
9441021	B 700, H 340, T 700 mm	461,50	521,30
9441022	Mit Rollen, B 700, H 405, T 700 mm	489,10	552,00



Mit Möbelrollen

FachWürfel 1



An einer Unterseite hat der FachWürfel 1 vier Zusatzfächer, so können Sie mehrere FachWürfel nebeneinander oder auch kombiniert mit den klassischen Bilderbuchtrögen aufstellen. Artikel ist 2-farbig und gebrauchsfertig montiert. B 700, T 700 mm

FachWürfel 1 mit fester Fachinnenhöhe 192 mm

ekz-Nr.		EUR/Stück
9501331	H 740 mm	ab 570,00
9501332	Mit Sockel, H 840 mm	ab 635,50
9501333	Mit Möbelrollen, H 805 mm	ab 635,50
9501334	Mit Möbelfüßen, H 840 mm	ab 635,50

FachWürfel 1 mit fester Fachinnenhöhe 320 mm

ekz-Nr.		EUR/Stück
9501336	H 740 mm	ab 570,00
9501337	Mit Sockel, H 840 mm	ab 635,50
9501338	Mit Möbelrollen, H 805 mm	ab 635,50
9501339	Mit Möbelfüßen, H 840 mm	ab 635,50

FachWürfel 1 mit variabler Fachinnenhöhe 192 mm bis 320 mm

ekz-Nr.		EUR/Stück
9501001	H 740 mm	ab 615,20
9501002	Mit Sockel, H 840 mm	ab 680,70
9501003	Mit Möbelrollen, H 805 mm	ab 680,70
9501004	Mit Möbelfüßen, H 840 mm	ab 680,70



Mit Möbelfüßen

FachWürfel 2 mit fester Fachinnenhöhe 320 mm



Der FachWürfel 2 ist einzeln und in jede Richtung frei zugänglich aufstellbar. Artikel ist 2-farbig und gebrauchsfertig montiert. B 700, T 700 mm

FachWürfel 2 mit fester Fachinnenhöhe 192 mm

ekz-Nr.		EUR/Stück
9501341	H 740 mm	ab 570,00
9501342	Mit Sockel, H 840 mm	ab 635,50
9501343	Mit Möbelrollen, H 805 mm	ab 635,50
9501344	Mit Möbelfüßen, H 840 mm	ab 635,50

FachWürfel 2 mit fester Fachinnenhöhe 320 mm

ekz-Nr.		EUR/Stück
9501346	H 740 mm	ab 570,00
9501347	Mit Sockel, H 840 mm	ab 635,50
9501348	Mit Möbelrollen, H 805 mm	ab 635,50
9501349	Mit Möbelfüßen, H 840 mm	ab 635,50

FachWürfel 2 mit variabler Fachinnenhöhe 192 mm bis 320 mm

ekz-Nr.		EUR/Stück
9501006	H 740 mm	ab 615,20
9501007	Mit Sockel, H 840 mm	ab 680,70
9501008	Mit Möbelrollen, H 805 mm	ab 680,70
9501009	Mit Möbelfüßen, H 840 mm	ab 680,70



Ohne Unterbau



Mit Sockel



Mit Möbelfüßen



Mit Möbelrollen



Eine Veranschaulichungen der verschiedenen Fachinnenhöhen finden Sie auf Seite 246.

Farbauswahl für FachWürfel 1/FachWürfel 2

Geben Sie bitte bei Ihrer Bestellung zusätzlich zur ekz-Nr. den 8-stelligen Farbcode für die gewünschte Farbkombination an: 0001/0002 = F1/F2.

F1 = Bauteile in Schemazeichnung **weiß** dargestellt

F2 = Bauteile in Schemazeichnung **grau** dargestellt

Die Oberflächenvarianten und zugehörige Farbcodes finden Sie auf Seite 321/322. Andere Ausführungen sind auf Anfrage möglich.

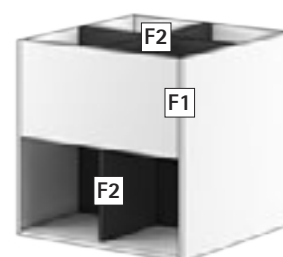
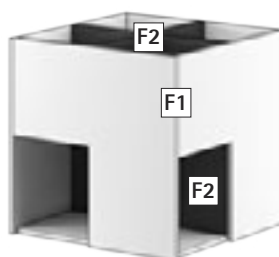



Dieses Stuhlmodell ist auch als Erwachsenenstuhl mit Sitzhöhe 450 mm erhältlich – siehe Seite 130.



Comeback Stapelstuhl

Mit ergonomisch geformtem Buchenschichtholz, Gestell verchromt, SH 380 mm

ekz-Nr.		EUR/Stück
9441250	Buche natur	74,30
9441253	Rot	94,90
9441254	Hellblau	94,90
9441252	Grau	94,90
9413871	Weiß	94,90

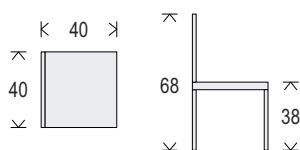

Comeback Stapeltisch

Tischplatte 19 mm Spanplatte beidseitig mit Melamin beschichtet, mit ABS-Kante, Gestell verchromt

ekz-Nr.		EUR/Stück
9441249	Buche dekor	185,80
9413884	Uni Lichtgrau	185,80

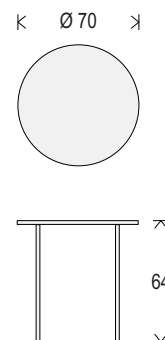

Rondo Kids

Seit 20 Jahren ein zeitloser Klassiker. Lange Lebensdauer, vielseitige Einsatzmöglichkeiten, minimaler Wartungsaufwand und leichtes Design haben damals wie heute einen hohen Stellenwert. Stapelstuhl mit Sitzschale farbig – ungepolstert, SH 340 mm

ekz-Nr.		EUR/Stück
9441301	Rot	195,60
9441305	Hellgrün	195,60
9441303	Gelb	195,60
9441306	Blau	195,60



Dieses Stuhlmodell ist auch als Erwachsenenstuhl mit Sitzhöhe 460 mm erhältlich – siehe Seite 127.

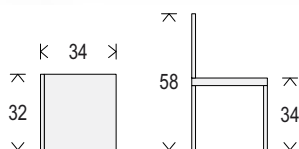



Freischwinger PantoSwing-Lupo 31400

Vorwärts federnder Freischwinger für ergonomisches Sitzen, Gestell aus einem gebogenen und pulverbeschichtetem Rundstahlrohr, Sitzschale aus doppelwandigem, strukturiertem Polypropylen (LuPo) für angenehmes Sitzen mit Luftpolster-Effekt, mit verdeckter Sitzbefestigung und Griffloch, Gestellfarbe silberfarben (Artic), H 700, SH 380 mm

ekz-Nr.		EUR/Stück
9515677	Dunkelrot	82,00
9515678	Hellblau	82,00
9515679	Orange	82,00
9515680	Hellgrün	82,00

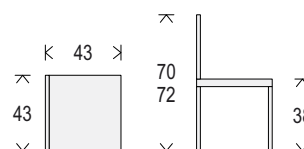

Freischwinger PantoSwing-VF 31420

Sitz und Lehne Buchensperrholz, mit Griffloch, Gestell aus Stahlrohr, Gestellfarbe silberfarben (Artic), H 720, SH 380 mm

ekz-Nr.		EUR/Stück
9515681	Buche natur	134,10

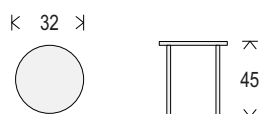

Foggia

Farbenfroher Stapelhocker, Sitzfläche aus schlagfestem Kunststoff

Gestell silberfarben

ekz-Nr.		EUR/Stück
9414505	Rot	31,10
9414506	Gelb	31,10
9414507	Blau	31,10
9414508	Schwarz	31,10

Gestell schwarz

ekz-Nr.		EUR/Stück
9414510	Rot	31,10
9414511	Gelb	31,10
9414512	Blau	31,10
9414513	Schwarz	31,10



Sitzteppich quadratisch

Füllung Polyurethanschaum, Bezug Kunstleder, schmutzabweisend, abwischbar und abnehmbar, B 350, H 50, T 350 mm

ekz-Nr.		EUR/Stück
8012555-7001-0002	Orange	48,30
8012555-7001-0003	Rot	48,30
8012555-7001-0008	Limone	48,30
8012555-7001-0011	Blau	48,30



Sitzkissen rund

Füllung Polyurethanschaum, Bezug Kunstleder, schmutzabweisend, abwischbar und abnehmbar, D 380, H 50 mm

ekz-Nr.		EUR/Stück
8012556-7001-0002	Orange	55,00
8012556-7001-0003	Rot	55,00
8012556-7001-0008	Limone	55,00
8012556-7001-0011	Blau	55,00

Weitere Farben sind bei einer Abnahme ab 10 Stück möglich.

Bezugsstoffe für Sitzteppich und Sitzkissen

Reinigung: Feuchtes Abwischen mit weichem Tuch.

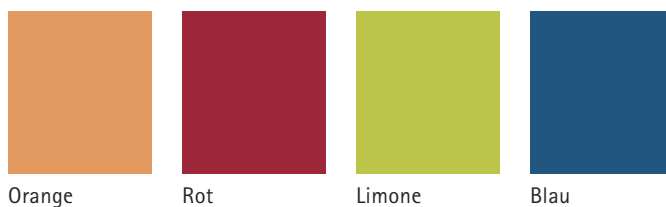



Grau

Konein



Dieses Kaninchen (das bedeutet Konein im Niederländischen) mit seinem stattlichen Format von circa zwei Metern – gemessen von den Pfoten bis zu den Ohren – ist ein imposanter Vertreter aus der Familie der Kuschtiere. Damit der Stonewashed-Bezug aus 100 Prozent superweicher Baumwolle immer hygienisch sauber bleibt und seine Leuchtkraft behält, lässt sich das Kaninchen mit einem feuchten Tuch und etwas Seifenlauge bearbeiten. Gewicht 5,25 kg, L 2100 mm

ekz-Nr.		EUR/Stück
9515326	Orange	251,30
9515327	Limonengrün	251,30
9515328	Braun	251,30
9515329	Grau	251,30

Konein

100 % superweiche Baumwolle, kräftig, widerstandsfähig und haltbar, pflegeleicht und feucht abwaschbar mit lauwarmer Seifenlauge.



Limonengrün



Orange



Braun

Podestlandschaft



Besteht aus:

- Sitzkissen H 147 mm
1x limone, 2x orange, 2x blau
 - Sitzkissen H 294 mm
1x limone, 2x orange, 1x blau
 - Sitzkissen H 147 mm – dreieckig
1x orange
 - Vierfachelement mit 1x Fachteiler gelb, 1x H 196 mm, 1x H 294 mm
- Fassungsvermögen für 80 Bilderbücher oder 100 Comics, 60 DVDs oder 49 Mangas/Taschenbücher oder 28 Videos
 Platzbedarf B 176, T 235 cm



ekz-Nr.	EUR/Stück
9452884	2488,50

Kunstleder für Sitzkissen der Podestlandschaft

Geben Sie bitte bei Ihrer Bestellung zusätzlich zur ekz-Nr. den nebenstehenden 4-stelligen Farbcode für den gewünschten Bezugsstoff an.

Stoff: 90 % PVC – compound, ca. 10 % BW/PES-Gestrick
Gewicht: 680 g/m² (+/-50 g/m²)
 Lichtecht, abriebfest, reißfest, pflegeleicht, desinfektionsmittelbeständig

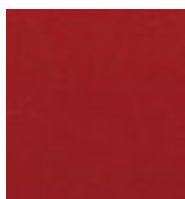

Rot
1454

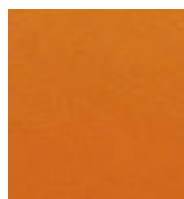

Orange
1556



Limone
1543

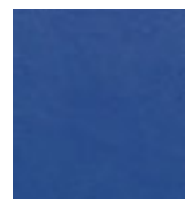

Blau
1453

Andere Sitzpolsterfarben auf Anfrage.



Sitzhocker Baumstamm



Material: Stoff
Füllung: Luftkissen
H 420 mm, D 350 mm

ekz-Nr. EUR/Stück
3800161 26,95

Sitzkissen Baumstamm



Material: Stoff, Schaumstofffüllung
H 70 mm, D 350 mm

ekz-Nr. EUR/Stück
3800162 16,95



Sitzkissen Limette, Melone, Kiwi und Orange



Machen Sie Appetit auf Bibliothek: Diese süßen Sitzkissen sind einfach erfrischend und ein toller Hingucker. Sie laden zum gemütlichen Schmöckern ein oder eignen sich auch besonders als Sitzgelegenheit für Gruppen und für Vorlesestunden.

Material: Stoffbezug, Schaumstofffüllung
H 70 mm, D 380 mm

ekz-Nr.		EUR/Stück
3800150	Limette	16,95
3800151	Melone	16,95
3800152	Kiwi	16,95
3800153	Orange	16,95



Sitzsack Chillen

Die Sitzgelegenheit mit Knautscheffekt. Der zusätzliche Innensack erhöht die Stabilität, die Außenhülle ist abnehmbar, waschbar und schwer entflammbar. Außenhülle 100 % Polyester, Innenseite 100 % PVC-beschichtet, Innensack 100 % Polyester (Charmeuse), Füllung 100 % Polystyrol, Volumen 220 l, H 1100, D 700 mm

ekz-Nr.		EUR/Stück
3800112	Schwarz	69,90
3800113	Dunkelblau	69,90
3800114	Aubergine	69,90
3800115	Grün	69,90
3800116	Petrol	69,90
3800117	Orange	69,90
3800119	Tomate	69,90



Sitzhocker Smiley



Einfach zum Schmunzeln. Durch sein kreatives Design und die große Farbauswahl ist der Hocker das optimale Spiel- und Sitzmöbel für kleine und große Leute. Pflegeleichtes Kunstleder, Aufdruck schwarz, Digitaldruck, Gewicht 4,75 kg, H 340, D 340 mm

ekz-Nr.		EUR/Stück
3800104	Grün	34,90
3800105	Gelb	34,90
3800106	Rot	34,90
3800107	Blau	34,90

Oberflächen für Sitzsack Chillen



Schwarz



Dunkelblau



Aubergine



Grün



Petrol



Orange



Tomate



DEMCO Donutkissen und Wagen



24 Kissen, überzogen mit feuerfestem PVC. Wagen fahrbar aus naturfarbenen Holz. Wagen: B 700, T 360 mm, Kissen: D 350, H 50 mm
1 Set = 24 Kissen

ekz-Nr. EUR/Set
4111-102 599,25



DEMCO Kissen in Tragetasche



Kissen aus festem Schaumstoff mit Polyesterbezug und Tragetasche. 100 % wasserabweisend, je 2x in den Farben Aqua, Limette, Orange, Rot und Gelb, Kissen: D 400, H 50 mm
1 Set = 10 Kissen

ekz-Nr. EUR/Set
4200-539 267,45



DEMCO Naturkissen



Ein Set enthält die Motive 2x Biene, 2x Marienkäfer, 2x Sonnenblume, 2x Schmetterling. Waschmaschinenfest, inkl. transparenter Tragetasche. Kissen: D 400, H 40 mm
1 Set = 8 Kissen

ekz-Nr. EUR/Set
4207-733 241,95



DEMCO Modul-Sitzraupe Minibeast



Bietet Platz für bis zu 6 Kinder und kann zu einer Blumenform umgestaltet oder separat verwendet werden. Wasserabweisendes, abwischbares Material ist für den Innen- und Außenbereich geeignet. Jedes Segment misst: D 380, H 220 mm, Maße insgesamt: B 2280, H 220, T 380 mm
1 Set = 6 Elemente

ekz-Nr. EUR/Set
4083-602 280,70



Steckhocker

Einfach tierisch: In diesen Hockern steckt viel drin! Die strapazierfähigen Steckhocker sind Sitzgelegenheit und Spielzeug, helfen beim Aufräumen und hüten Geheimnisse. Denn in ihrem Inneren ist genügend Platz für Medien oder sonstige Materialien. Die Steckhocker bestehen aus stabilem, umweltfreundlichem Holz. Ihre Kringelschwänzchen und Öhrchen sind aus strapazierfähigem Lederfaserstoff. Durch das Stecksystem sind die Tierchen schnell und einfach zusammengebaut. Holzwerkstoffplatten (MDF), farbig bedruckt
B 460, H 430, T 285 mm

ekz-Nr.		EUR/Stück
8091591	Löwe	51,90
8091592	Panda	51,90
8091593	Schwein	51,90
8091595	Hund	51,90
8091596	Katze	51,90
8091597	Kuh	51,90



Weitere Sitzhocker für Erwachsene finden Sie auf Seite 167.



Papphocker

Überall sitzen, lesen, lachen, essen, zuhören, Spaß haben, diskutieren oder dekorieren ... Die Hocker eignen sich auch als Beistelltisch, sind platzsparend, einfach und blitzschnell aufzubauen. Wellpappe, farbig bedruckt, Belastbarkeit 200 kg, B 325, H 444, T 325 mm

ekz-Nr.		EUR/Stück
8091588	Motiv Fußball	16,90
8091589	Motiv Graffiti	16,90
8091590	Motiv Globetrotter	16,90

Steckhocker Motiv Holz

Ein Stückchen Natur in der Bibliothek. Holzwerkstoffplatten (MDF), farbig bedruckt mit UV-gehärtetem Schutzlack, Belastbarkeit 150 kg, B 295, H 420, T 295 mm

ekz-Nr.	EUR/Stück
8091594	21,90



Kindersitzkissen



Tierische Sitzgelegenheiten aus dem Happy Zoo. Der Wal Ben, der Elefant Carl, der Löwe Nora oder das Pferd Lotte – diese Tiere in tollen Farben suchen ein neues Zuhause und finden in der Kinderbibliothek sofort neue Freunde. Sie eignen sich zum Spielen, Sitzen und Relaxen.

Bezug Polyester, beschichtet, feucht abwischbar, jedoch nicht abnehmbar bzw. waschbar, Füllung Ergo-Fill (EPS-Perlen mit Schaumflocken), Gewicht ca. 4 kg

ekz-Nr.

EUR/Stück

9515104-9035-0002	Pferd Lotte	Rot	B 810, H 670, T 370 mm	129,80
9515104-9035-0026	Pferd Lotte	Türkis	B 810, H 670, T 370 mm	129,80
9515103-9035-0003	Löwe Nora	Gelb	B 870, H 550, T 550 mm	129,80
9515102-9035-0036	Vogel Fine	Grün	B 790, H 590, T 370 mm	129,80
9515101-9035-0014	Elefant Carl	Grau	B 710, H 530, T 470 mm	129,80
9515100-9035-0011	Wal Ben	Dunkelblau	B 920, H 470, T 700 mm	129,80



Puppy



Sitz-Möbel – abstrakter Hund aus Kunststoff in den Größen

Medium B 340, H 450, SH 305, T 565 mm

und Large B 420, H 550, SH 375, T 695 mm

ekz-Nr.

EUR/Stück

9412621	Medium, orange	88,00
9412620	Medium, grün	88,00
9412622	Medium, weiß	88,00
9412631	Large, orange	108,70
9412630	Large, grün	108,70
9412632	Large, weiß	108,70

Mindestabnahme 5 Stück

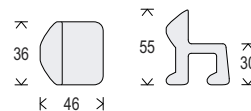

Julian



Kinderstuhl aus Kunststoff, der von den Maßen her exakt zu Kid's Case passt. Polyäthylen – hergestellt im Rotationsverfahren. Auch für den Außenbereich geeignet.

ekz-Nr.

EUR/Stück

9412660	Rot	88,00
9412661	Gelb	88,00
9412662	Weiß	88,00
9412663	Grün	88,00

Mindestabnahme 5 Stück



Attackle



Keine Angst, der beißt nicht! Er sieht aus wie eines dieser schwerelosen Luftballontiere, aber der Eindruck täuscht: In Wahrheit ist der Hund Attackle deutlich gewichtiger und belastbarer, sodass sich sogar zwei Erwachsene bequem nebeneinander draufsetzen könnten. Warum also mal nicht als alternative Sitzbank nutzen – mit Sicherheit ein lustiger Hingucker. Polyethylen (PE), Gewicht 15 kg, B 1950, H 775, SH 493, T 550 mm

ekz-Nr.		EUR/Stück
9515301	Grau	378,10
9515302	Lichtgrau	378,10
9515303	Weiß	378,10



Grau



Lichtgrau



Weiß

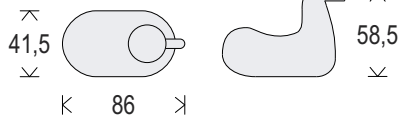

Dodo



Schaukelvogel – ein lustiges Sitzelement, das nicht nur Kindern Spaß macht. Polyäthylen – hergestellt im Rotationsverfahren. Mit mattfarbener Oberfläche. Auch für den Außenbereich geeignet.

ekz-Nr.		EUR/Stück
9412640	Rot	155,30
9412641	Gelb	155,30
9412642	Blau	155,30
9412643	Weiß	155,30

Mindestabnahme 3 Stück



KidzPuzzle



KidzPuzzle macht Sitzen nicht nur zur Wohltat für den Rücken, sondern ist auch ein Augenschmaus. Erhältlich in Grün, Blau, Rot und Orange. B 850, H 300, T 550 mm

ekz-Nr.	EUR/Stück
9414705-9004	324,60



Orange

Fatboy



Bequemer Sitzsack aus Hightech-Nylon mit Styroporperlenfüllung, doppelt gesichert mit großem Reißverschluss und breitem Klettband, Bezug feucht abwaschbar. Die Sitzsäcke sind perfekt für eine entspannte Leserrunde oder eine Schmökerstunde alleine.

Fatboy Junior

Der Fatboy im Kleinformat eignet sich überall dort, wo nur wenig Platz zur Verfügung steht. Empfohlen für Kinder bis 8 Jahre.

B 1000, T 1300 mm

ekz-Nr.		EUR/Stück
9411833	Türkis	125,30
9411831	Limone	125,30
9413190	Dunkelblau	125,30
9411830	Orange	125,30
9411832	Rot	125,30
9413192	Anthrazit	125,30

Fatboy Original

Das ist der bekannte Sitzsack, zeitlos im Design und vielseitig in den Möglichkeiten. Reinsetzen, entspannen und genießen.

B 1400, T 1800 mm

ekz-Nr.		EUR/Stück
9411815	Türkis	167,30
9411811	Limone	167,30
9411812	Dunkelblau	167,30
9411810	Orange	167,30
9411813	Rot	167,30
9411816	Anthrazit	167,30



Die Bezugstoffe für Fatboy finden Sie auf Seite 165.



Trioli



Kinderstuhl aus Kunststoff mit 3 verschiedenen Sitzhöhen. Der Stuhl kann auch als Wippe genutzt werden. Polyäthylen – hergestellt im Rotationsverfahren. Mit mattfarbener Oberfläche. Auch für den Außenbereich geeignet. B 460, H 550, SH 300, T 360 mm

ekz-Nr.		EUR/Stück
9441821	Rot	186,30
9441822	Gelb	186,30
9441820	Blau	186,30
9441823	Weiß	186,30

Mindestabnahme 2 Stück



Fatboy Point



Der Fatboy Point ist die passende Ergänzung zum Fatboy Original. Der bequeme Hocker macht natürlich auch solo eine gute Figur. D 500, H 400 mm

ekz-Nr.		EUR/Stück
9413205	Türkis	58,00
9413201	Limone	58,00
9413200	Dunkelblau	58,00
9413203	Orange	58,00
9413204	Rot	58,00
9413206	Anthrazit	58,00
9413208	Braun	58,00
9413202	Lila	58,00

Die Farben entsprechen denen des Sitzsacks Fatboy auf Seite 165.



Roll 85



Füllvolumen 300 l, Gewicht 7 kg, D 880, H 600 mm

ekz-Nr.		EUR/Stück
9515613-9045	Mit Stoffbezug OX	125,60
9515613-9046	Mit Stoffbezug Nordic Fabric fire resistant	157,80

Roll 100



Füllvolumen 400 l, Gewicht 8,7 kg, D 1000, H 650 mm

ekz-Nr.		EUR/Stück
9515614-9045	Mit Stoffbezug OX	141,80
9515614-9046	Mit Stoffbezug Nordic Fabric fire resistant	165,60

UP



Füllvolumen 85 l, Gewicht 2,2 kg, B 450, H 400, T 450 mm

ekz-Nr.		EUR/Stück
9515607-9045	Mit Stoffbezug OX	35,70
9515607-9046	Mit Stoffbezug Nordic Fabric fire resistant	49,80



Die Farben der Bezugsstoffe OX finden Sie auf Seite 258/259, die Farben der Bezugsstoffe Nordic Fabric fire resistant auf Seite 158/159.



Mini



Füllvolumen 50 l, Gewicht 1,5 kg, D 350, H 350 mm

ekz-Nr.		EUR/Stück
9515600-9045	Mit Stoffbezug OX	31,20
9515600-9046	Mit Stoffbezug Nordic Fabric fire resistant	42,20

Game



Füllvolumen 200 l, Gewicht 4,7 kg, B 750, H 650, SH 350, T 750 mm

ekz-Nr.		EUR/Stück
9515602-9045	Mit Stoffbezug OX	58,20
9515602-9046	Mit Stoffbezug Nordic Fabric fire resistant	81,70

Play



Füllvolumen 250 l, Gewicht 6,7 kg, B 800, H 850, SH 400, T 800 mm

ekz-Nr.		EUR/Stück
9515603-9045	Mit Stoffbezug OX	102,20
9515603-9046	Mit Stoffbezug Nordic Fabric fire resistant	127,40



Bezugsstoff OX (-9045)

OX ist ein sehr farbenfrohes Material, besonders passend für Kinder und Jugendliche. In seiner Struktur erinnert es an Rucksackstoff, ist durch die Verarbeitung jedoch weicher. Daher passt es sich schnell und flexibel an die Körperform an. Das Material ist eingeschränkt wasserfest, also für einige Stunden auch im Außenbereich einsetzbar. Darüber hinaus lässt es sich leicht reinigen.



Rot
0001



Gelb
0002



Orange
0003



Hellgrün/Kiwi
0004

Stoff: 100 % Polyester | Gewicht: 380 g/m² | Feucht abwaschbar

Sitzsäcke und mehr

Bei unseren Recherchen sind wir auf originelle Sitzsäcke, Hocker, Sessel und Sofas für Kinder, Jugendliche und Erwachsene gestoßen.

Durch die weichen Komponenten passen sich die Möbel besonders gut an den Körper des Nutzers an. Das sorgt für perfekten Sitzkomfort.

Alle Möbel verfügen über den gleichen Aufbau und einige Modelle sind in zwei Größen erhältlich. Die Sitzsäcke werden mit langlebigen, nicht brennbaren Polystyrol-Granulat von hoher Dichte befüllt. Ein neuer Sitzsack kann anfangs härter erscheinen, mit der Zeit jedoch verliert das Granulat etwas an Volumen, sodass der Sitzsack noch bequemer wird. Die Sitzsäcke haben einen Innensack mit Reißverschluss, daher können Sie die Füllung bei Bedarf erneuern oder nachfüllen.

Wir liefern die Sitzsäcke in zwei Bezugsqualitäten – OX und Nordic Fabric fire resistant. Andere Stoffe – wie beispielsweise der auf Seite 41 abgebildete Quiltstoff – sind auf Anfrage lieferbar.



Mini

Razz

Mini

Razz

Füllvolumen 340 l, Gewicht 7,1 kg, B 1100, H 900, SH 300, T 1250 mm

ekz-Nr.

EUR/Stück

9515606-9045	Mit Stoffbezug OX	113,00
9515606-9046	Mit Stoffbezug Nordic Fabric fire resistant	141,80



Razzmatazz

Füllvolumen 490 l, Gewicht 9,9 kg, B 1200, H 950, SH 300, T 1600 mm

ekz-Nr.

EUR/Stück

9515605-9045	Mit Stoffbezug OX	151,80
9515605-9046	Mit Stoffbezug Nordic Fabric fire resistant	184,30



Die Farben der Bezugsstoffe Nordic Fabric fire resistant finden Sie auf Seite 158/159.



Grün
0005



Türkis
0006



Blau
0007



Violett
0008



Grau
0009



Schwarz
0010

Geben Sie bitte bei Ihrer Bestellung zusätzlich zur ekz-Nr. den 4-stelligen Farbcode für den gewünschten Bezugsstoff an.

Mood on

Der Einstieg in neue Welten. Mood on ist die Plattform für Ihre Spielekonsole. Im Design perfekt auf die Zielgruppe abgestimmt wird Mood on zum futuristischen Hingucker für Ihre Jugend- und Kinderbibliothek. Das Möbelstück ist als freistehende Version 1-seitig (Single), doppelseitig (Twin) oder als Wandmöbel (Wall) erhältlich.



Mood on Twin für 2 Bildschirme und Konsolen

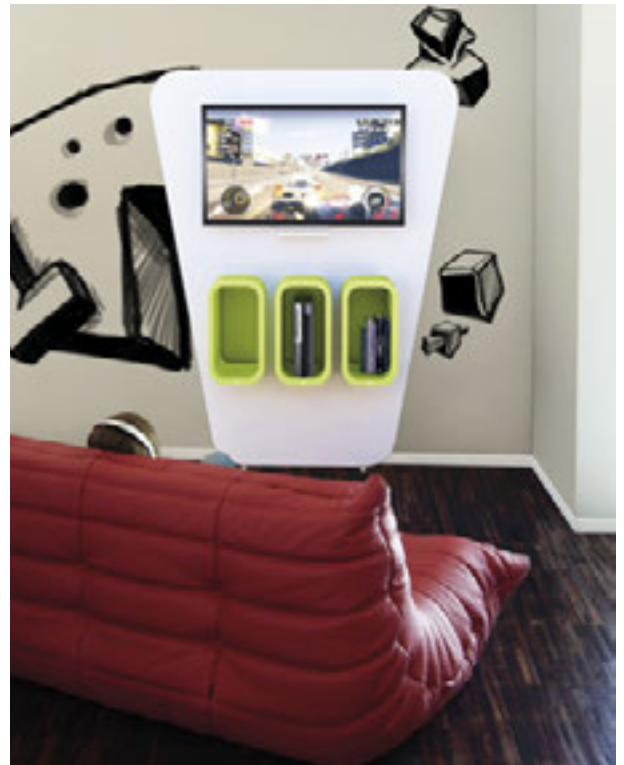

Mood on Wall mit 3 Korpusen

Die Konsolen werden in die Holzkorpusse eingestellt. Diese sind frontseitig mit einer abschließbaren Plexiglasscheibe versehen. Zur Bedienung der Konsolen – Ein- oder Ausschalten und Bestücken – sind in der Scheibe entsprechende Öffnungen vorgesehen, die den Zugriff von Unbefugten auf die Konsole verhindern. Die Controller werden an der Theke gelagert und sollten vom Bibliothekspersonal ausgehändigt werden. Bei dem Modell Mood on Wall kann auch ein Korpus zur Lagerung der Controller vorgesehen werden. Die Möbel werden ohne elektrische Geräte geliefert. Die Farbe des Gestells ist standardmäßig weiß/Aluminium.

ekz-Nr.			EUR/Stück
9500100	Mood on Wall mit 3 Korpusen	B 1500, H 1950, T 400 mm	3112,60
9500103	Mood on Wall mit 2 Korpusen	B 1500, H 1950, T 400 mm	2297,30
9500104	Mood on Wall mit 1 Korpus	B 1500, H 1950, T 400 mm	1498,70
9500101	Mood on Single	B 900, H 1950, T 900 mm	2890,10
9500102	Mood on Twin	B 900, H 1950, T 900 mm	3676,30

Die Holzkorpusse lassen sich frontseitig mit einer zusätzlich zu bestellenden Plexiglasscheibe verschließen.

ekz-Nr.		EUR/Stück
9500111	Mood on Acryl – ohne Öffnungen	36,20

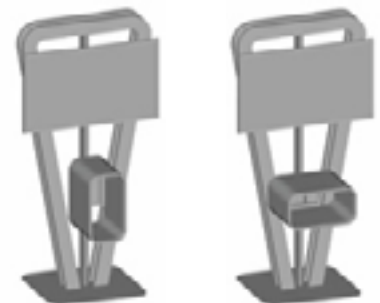

Das System ist so vorbereitet, dass die Konsolen sowohl horizontal als auch vertikal je nach Herstellervorgabe gelagert werden können.

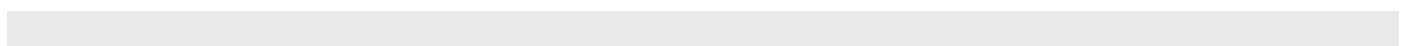

Rot – RAL 3000
3005



Gelb – RAL 1023
3941



Grün – RAL 6018
3095



Blau – RAL 5005
3972



Weiß – RAL 9016
3023



Lichtgrau – RAL 7035
3090

Oberflächen für die Holzteile von Mood on

Geben Sie bitte bei Ihrer Bestellung zusätzlich zur ekz-Nr. den 8-stelligen Farbcode für die gewünschte Farbkombination an: Beispiel 0001/0002. 0001 – der erste Code steht für die Farbe der Rückwand (Mood on Wall) oder des Holzbogens (Mood on Single/Twin).

0002 – der zweite Code legt die Farbe des Holzkorpus zur Aufnahme der Konsole fest.

Die Holzteile werden nach RAL-Farbtönen lackiert – die Metallteile (Gestell) sind standardmäßig in Weißaluminium.

Andere Farbausführungen sind auf Anfrage möglich.



Lernspielball

Als Kommunikationshilfe für interkulturelle Gruppen, bei Klassenführungen, für die Kinderbibliotheksarbeit oder als Mittel zur Sprachförderung: Die Spieler werfen sich gegenseitig den Ball zu. Beantwortet wird immer die Aufgabe, auf der sich der rechte Daumen beim Fangen befindet. Genähte Stoffhülle mit 32 Feldern, Durchmesser 350 mm (aufgeblasen), inkl. 2 robuster Luftballons und Aufblashilfe

ekz-Nr.		EUR/Stück
8089526	„Kennenlernen“	17,30
8089537	„Alphabet“	17,30
8089559	„ice-breaker“	17,30
8089561	„time“	17,30
8089572	„Erzählball“	17,30

Ersatzteilset Lernspielball

Bestehend aus 2 Luftballons und einer Aufblashilfe

ekz-Nr.	EUR/Stück
8089548	4,40



Hörstation Sonne für 1 CD



Gehäuse und Bullauge aus bruchsicherem Polycarbonat, Gehäuse und Kopfhörer rot RAL 3020, Wandhalter Motiv Sonne gelb RAL 1023, mit Bügel für Kopfhörer, inkl. externem Netzteil, B 500, H 500 mm

ekz-Nr.	EUR/Stück
8092261	1093,00



Hörstation Margarita für 1 CD



Gehäuse und Bullauge aus bruchsicherem Polycarbonat, Gehäuse und Kopfhörer gelb RAL 1023, Wandhalter Motiv Margarita weiß RAL 9010, mit Bügel für Kopfhörer, inkl. externem Netzteil, B 450, H 450 mm

ekz-Nr.	EUR/Stück
8092283	1093,00



Hörstation Teddy für 1 CD



Gehäuse und Bullauge aus bruchsicherem Polycarbonat, Gehäuse und Kopfhörer rot RAL 3020, Wandhalter Motiv Teddy gelb, grün, blau, mit Bügel für Kopfhörer, inkl. externem Netzteil, B 468, H 500 mm

ekz-Nr.	EUR/Stück
8092272	1093,00



Einfach kurz Reinhören, bevor man Musik-CDs ausleiht? Unsere Hörstationen bieten Ihren Besuchern diese Möglichkeit. In der Hörstation selbst ist die CD immer sichtbar. Damit sie aber auch dort bleibt, lässt sich das Bullauge nur mit einem Spezialschlüssel öffnen. Das Wechseln der CD ist also nur durch das Bibliothekspersonal möglich. Das Herausnehmen der CD erfolgt durch leichtes Drücken auf den Kern des Players, die CD springt sofort heraus.

Die Station schaltet sich durch das Aufsetzen des Kopfhörers automatisch ein. Nach dem Zurückhängen endet das Abspielen nach wenigen Sekunden, dafür sorgt das einzigartige Stop-Ët-Go-System. Die Abhörlautstärke ist voreingestellt. Die verschleißfreien Sensortasten sind einfach zu bedienen, leichtes Antippen genügt. Die Track-Nummer leuchtet gut sichtbar im Display auf. Durch eine integrierte Schutzfunktion schaltet die Hörstation nach 20 Minuten automatisch ganz ab. Mit seiner Luftpolsterung ist der Kopfhörer ergonomisch dem Ohr angepasst und bietet ein hervorragendes Klangerlebnis in Hi-Fi-Qualität.

Sie möchten, dass Ihre Besucher CDs und Hörbücher in vollem Umfang hören und auch selbst wechseln können? Dann empfehlen wir einen CD-Player.



Weitere Hörstationen finden Sie auf Seite 169.

Mechanische Spielmodule fördern Motorik und räumliches Denken. Anfassen, bewegen, fühlen, begreifen und staunen – die fantasievollen und farbenfrohen Spielmodule für die Wand bieten Spiel- und Rätselspaß für Kinder von eins bis acht Jahren. Sie sind hochwertig verarbeitet, formschön im Design und extra sicher für die ganz Kleinen. Dafür stehen die geprüften Materialien und Lacke sowie gerundete Kanten. Es gibt keine losen Teile, die verschluckt werden können. Die robusten Module sind antibakteriell beschichtet und können jederzeit feucht abgewischt werden.



Tic Tac Toe



Unterwasserwelt



Auf dem Markt

Spielmodule



Montage direkt an die Wand, B 450, H 700, T 50 mm

ekz-Nr.		EUR/Stück
8012304	Auf dem Markt	343,00
8012315	Unterwasserwelt	343,00
8012326	Tic Tac Toe	343,00



Spielmodul Gameboard



Montage direkt an die Wand, 480, H 700, T 50 mm

ekz-Nr.	EUR/Stück
8012337	343,00

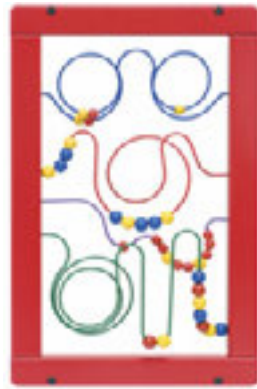

Spielmodul Maze



Inkl. Wandrahmen, Rahmen in Rot, Holzmurmeln, Montage an die Wand, 450, H 700, T 50 mm

ekz-Nr.	EUR/Stück
8012348	459,00



Spielmodul math beads



Montage direkt an die Wand, Durchmesser 600 mm

ekz-Nr.	EUR/Stück
8012359	519,00



Kinderterminal Play 4 kids



Freistehendes Gehäuse aus MDF, lichtgrau RAL 7035, inkl. 19-Zoll-Touch-Monitor, inkl. 3 Spielmodule „Auf dem Markt“, „Unterwasserwelt“ und „Tic Tac Toe“, B 600, H 1000, T 600 mm

ekz-Nr.	EUR/Stück
8012225	3899,00



Kinderterminal Yellowstone



Freistehendes Gehäuse aus MDF, lichtgrau RAL 7035 und rot RAL 3020, inkl. 19-Zoll-Touch-Monitor, B 600, H 1000, T 590 mm

ekz-Nr.	EUR/Stück
8012203	3159,00



Eine detaillierte Beschreibung zum Premium-Software-Paket finden Sie unter shopping.ekz.de > Produkte > Kinder- und Jugendbibliothek > Interaktive Spielsysteme



Kinderterminal KidiPult



Freistehendes Gehäuse aus MDF, lichtgrau RAL 7035, Tischplatte um 10° geneigt, inkl. 19-Zoll-Touch-Monitor, B 560, H 600, T 500 mm

ekz-Nr.	EUR/Stück
8012258	3955,00

Lehrreich und kindgerecht gestaltet – diese interaktiven Spielsysteme eignen sich optimal für die Bedürfnisse kleiner Bibliotheksbesucher: Ihre Programme sind lehrreich, unterhaltsam und gewaltfrei. Liebevoller Illustrationen und eine freundliche Kinderstimme führen durch die Menüs. Dabei verzichten sie auf eine hektische Punktejagd und Dauermusik.

Die Software wurde in Deutschland entwickelt. Das Premium-Software-Paket beinhaltet drei Software-Versionen und alle Software-Lizenzen. 16 Spielgruppen mit 128 Spielmöglichkeiten sorgen dafür, dass sich Kinder lange allein und konzentriert beschäftigen können. Altersgruppe 3-12 Jahre.

Das System eignet sich für den 24-Stunden-Betrieb. Es handelt sich um einen wartungs- und verschleißfreien Mini-PC mit Windows Embedded Betriebssystem. Ein Internetzugang ist dafür nicht notwendig. Zusätzlich können aber keine eigenen Anwendungen installiert werden. Der 19-Zoll-Touch-Monitor hat eine kratz feste, beschichtete Glasoberfläche. Das Modul ist abwischbar, hygienisch, robust und schwer entflammbar. Um das Gerät in Betrieb zu nehmen benötigen Sie nur eine Steckdose. Das Softwarepaket ist vorinstalliert, eine Bedienungsanleitung liegt dem Gerät bei.



Puzzle Europa/Deutschland

Für Reiselustige und kluge Köpfe.

Material: Holz

B 400, H 300, T 20 mm

ekz-Nr.		EUR/Stück
3800080	Puzzle Europa	9,90
3800081	Puzzle Deutschland	9,90



Fahngirlande

Setzen Sie in Ihrer Bibliothek fröhlich-bunte Akzente mit dieser farbenprächtigen Fahngirlande und sorgen Sie für einen Hingucker – nicht nur im Kinderbereich.

Material: Kunststoff

Länge: 10000 mm, Länge der Fahnen: 300 mm

ekz-Nr.	EUR/Stück
3800197	10,95



Lernpuzzle Zählen

Eins, zwei, drei, vier – mit diesem Puzzle und seinen attraktiven Motiven fällt das Zählen ganz leicht. Das Puzzle lehrt die Zahlen von 1 bis 10 und besteht aus 30 Teilen.

Material: Holz

ekz-Nr.	EUR/Stück
3800191	9,50



Lernpuzzle Uhrzeit

Spielerisch die Uhrzeit lernen: Dieses Puzzle macht den Tagesablauf anschaulich und hilft kleinen Bibliotheksfans, schneller die Uhr lesen zu lernen. Das Puzzle besteht aus 34 Teilen und bietet somit 17 Kombinationen.

Material: Holz

ekz-Nr.	EUR/Stück
3800190	9,50





Lernpuzzle ABC-Krokodil



Dieses Krokodil beißt zum Glück nicht und ist von A bis Z ein farbenfroher Freund, der beim Lernen des Alphabets unterstützt.

Material: Holz

B 540, H 15, T 210 mm

ekz-Nr.

EUR/Stück

3800192

16,95



Storypuzzle Bauernhof



Kühe, Schweine, Federvieh – auf dem Bauernhof gibt es so einiges zu entdecken. Der Kreativität sind keine Grenzen gesetzt und jeder gestaltet seine eigenen Geschichten. Mit diesem Storypuzzle ist es ganz leicht, sich eigene Erzählungen auszudenken. Ab 2 Jahren

Material: Holz

Maße je Puzzleteil: B 140, H 5, T 120 mm

ekz-Nr.

EUR/Stück

3800193

11,95



Storypuzzle Stadt



In der Stadt ist viel los: Der Polizist regelt den Verkehr, der Bus bringt die Kinder zur Schule – und es gibt eine Menge Raum für eigene Ideen. Mit diesem Storypuzzle ist es ganz leicht, sich kleine Geschichten auszudenken. Ab 2 Jahren

Material: Holz

Maße je Puzzleteil: B 140, H 5, T 120 mm

ekz-Nr.

EUR/Stück

3800194

11,95



Storypuzzle-Set



Die beiden Storypuzzles lassen sich hervorragend kombinieren und zu einem großen Puzzle zusammensetzen. Das Set besteht aus den Storypuzzles Bauernhof und Stadt.

ekz-Nr.

EUR/Stück

3800195

22,00

Auf in die Prärie

Für kleine Indianer gibt es im Wilden Westen so einiges zu entdecken. Mit unserer Themenwelt schaffen Sie die ideale Kulisse für fantastische Erlebnisse.

Indianer-Set

Bestehend aus den Artikeln Spielzelt Tipi, Sitzhocker Baumstamm, Sitzkissen Baumstamm und Spielekoffer Indianer.

ekz-Nr.	EUR/Stück
3800164	135,00

Spielzelt Tipi

Auf ins Abenteuer: Das Indianerzelt zaubert den Wilden Westen in Ihre Bibliothek – Spiel- und Lesespaß garantiert.

Außerdem ist es ein guter Rückzugsort für kleine Helden.

Material: Holz und Baumwollstoff

Maße: B 1100 mm, H 1700 mm, T 1100 mm

ekz-Nr.	EUR/Stück
3800160	79,95

**Sitzhocker Baumstamm**

Passend zum Tipi gibt es diese Sitzkissen und Sitzhocker in Baumstamm-Optik für den Aufenthalt in der Prärie.

Material: Stoff

Füllung: Luftkissen

Maße: H 420 mm, D 350 mm

ekz-Nr.	EUR/Stück
3800161	26,95

Sitzkissen Baumstamm

Material: Stoff, Schaumstofffüllung

Maße: H 70 mm, D 350 mm

ekz-Nr.	EUR/Stück
3800162	16,95

Spielekoffer Indianer

Wir spielen Indianer! Die liebevoll zusammengestellten Accessoires im Set eröffnen den Kleinsten die Welt der Prärie und regen zu eigenen Geschichten an.

Material Koffer: Metall

Material Inhalt: Holz, Stoff

Maße Koffer: B 200 mm, H 70 mm T 180 mm

ekz-Nr.	EUR/Stück
3800163	17,95



Spannende Piratenwelt

Auch in der Welt der Piraten und Seefahrer gibt es Vieles zu erleben. Mit unserem Piratenset bieten Sie in Ihrer Bibliothek Platz für kleine Entdecker und Leseratten.

Piraten-Set



Bestehend aus den Artikeln Spielhaus Pirat, Spielekoffer Piraten und Spiel Piratenjagd.

ekz-Nr.	EUR/Stück
3800173	222,00

Spielhaus Pirat



Ahoi – und bereit zum Entern! Das Piratenhaus ist der perfekte Platz für spannende Geschichten und bringt kleine Schatzsucher in die Bibliothek.
Material: Stoff

Maße: B 1340 mm, H 1670 mm, T 1100 mm

ekz-Nr.	EUR/Stück
3800170	199,00



Spielekoffer Piraten



Augenklappe, Kompass, Säbel und Schatzkarte – die richtige Ausrüstung für erfolgreiche Eroberungen darf keinesfalls fehlen.

Das Spielset ist die ideale Ergänzung zum Spielhaus und macht ein echtes Piratenabenteuer erst so richtig spannend.

Material Koffer: Metall

Material Inhalt: Holz, Stoff

Maße Koffer: B 200 mm, H 70 mm T 180 mm

ekz-Nr.	EUR/Stück
3800171	17,95



Spiel Piratenjagd



Wer bringt als Erster seine gesamte Crew aufs Schiff? Mit diesem spannenden Spiel in der Mensch-Ärgere-Dich-Nicht-Version beginnt ein Wettkampf gegen die Gezeiten.

Material: Holz

Maße: B 240 mm, H 15 mm, T 240 mm

ekz-Nr.	EUR/Stück
3800172	16,95



Abenteuer im Mittelalter

Spannende Geschichten rund um kleine Prinzessinnen und Ritter:
Mit unserem Mittelalterset bieten Sie den kleinsten Besuchern
eine tolle Zeit in Ihrer Bibliothek.

Mittelalter-Set

Bestehend aus den Artikeln Spielzelt Ritterburg, Spielekoffer
Prinzessinnen und Spiel Prinzessinnenball.

ekz-Nr.	EUR/Stück
3800183	68,00

Spielzelt Ritterburg

Ob reizende Prinzessin, wilder Drache oder mutiger Ritter – diese Burg
lieben alle: Große und kleine Geschichten werden hier zum Spiel-,
Bilderbuch- und Vorleseerlebnis.

Das faltbare Spielzelt ist im Handumdrehen auf- und wieder abgebaut
und bietet so einen flexiblen Spiel- und Rückzugsort in Ihrer Bibliothek
Material: Kunststoff

Maße: B 1050 mm, H 1250 mm, T 1050 mm	EUR/Stück
ekz-Nr.	39,95
3800180	

**Spielekoffer Prinzessinnen**

Das handliche Schloss ermöglicht jeder Prinzessin, an einem magischen
Ort ihre eigenen Geschichten zu kreieren. Im Handumdrehen ist dieser
aufklappbare Spielekoffer bereit für den Einsatz und genauso schnell ist
auch wieder aufgeräumt – der perfekte Begleiter für Unterwegs also.

Material Figuren: Holz	EUR/Stück
Maße Koffer: B 250 mm, H 110 mm, T 190 mm	14,95
ekz-Nr.	
3800181	

**Spiel Prinzessinnenball**

Welches Prinzessinnenhaus schafft es am schnellsten zur Krönung?
Ein aufregender Wettlauf um den Thron beginnt.
Mit diesem Spiel in der Mensch-Ärgere-Dich-Nicht-Version ist der
Spiespaß garantiert.

Material: Holz	EUR/Stück
Maße: B 240 mm, H 15 mm, T 240 mm	16,95
ekz-Nr.	
3800182	



• Akustik

In der Ruhe liegt die Kraft

Sie suchen ein ruhiges Plätzchen zum Lesen und Arbeiten? Schallabsorbierende Bauteile, als Trennwand oder Umrandung, an der Wand montiert oder von der Decke abgehängt, schaffen akustisch beruhigte Bereiche mitten in Ihrer Bibliothek.



Begriffe und Grundlagen

Störende Geräusche nerven, ermüden und verursachen Stress. Kurz: Lärm ist überflüssig. Er mindert die geistige Leistungsfähigkeit, weil das Gehirn durch die Informationsverarbeitung des Lärms für die Bewältigung anderer Aufgaben blockiert wird. Daraus ergibt sich ein Anspruch an moderne Raumkonzepte und Möbel mit akustischer Wirkung, die den Lärmpegel reduzieren und Konzentrationsfähigkeit, Privatsphäre und Rückzugsmöglichkeit gewähren. In diesem Kapitel erläutern wir die wichtigsten Begriffe und Grundlagen.

Schall – Raumakustik

Unter Schall versteht man Schwingungen in einem elastischen Medium (Gase, Flüssigkeiten, feste Körper), die in Luftschall, Körperschall und Wasserschall unterschieden werden.

In einer Bibliothek ist nur der vom Gehör direkt wahrnehmbare Luftschall relevant. Alle nachfolgenden Erläuterungen bzw. in diesem Prospekt dargestellten Einrichtungsobjekte beziehen sich daher auf den Bereich Luftschall.

Damit ein Mensch Sprache klar und deutlich verstehen kann (Raumakustik/Hörsamkeit im Raum), ist es wichtig, dass er möglichst den gesamten Frequenzbereich zwischen 125 Hertz und 8.000 Hertz ungestört wahrnehmen kann.

Die Zielsetzung der Raumakustik ist es, die sogenannte Hörsamkeit in einem Raum zu optimieren.

- Gewährleistung einer guten Sprachverständlichkeit
- Optimale Übertragung von Musik
- Verminderung von störenden Geräuschen im Raum

Schallausbreitung

An der Grenze zwischen zwei Medien (zum Beispiel Luft-Glas, Luft-Mauer) treten Reflexion, Brechung, Absorption, Beugung und Transmission des Schalls auf. In der klassischen Raumakustik ist vor allem der reflektierte und der absorbierte Anteil von Bedeutung.

Der Anteil des reflektierten Schalls ist winkelabhängig: Senkrecht zur Wand wird am meisten reflektiert, parallel dazu nichts.

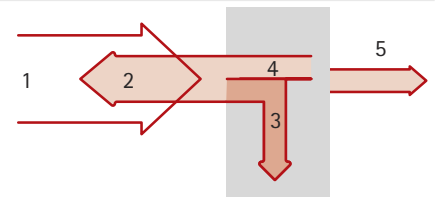

- 1 Eintreffender Schall
- 2 Reflektierter Schall
- 3 Im Medium weitergeleiteter Schall
- 4 Absorbierter Schall
- 5 Durchgehender Schall

Schallabsorption

Schallabsorption bedeutet Entzug von Schallenergie aus einem Raum.

Zur Bestimmung der schallabsorbierenden Eigenschaften von Materialien dient der Schallabsorptionsgrad α .

Er ist definiert als das Verhältnis der vom Material absorbierten („geschluckten“) Schallenergie zur auftreffenden Schallenergie.

Der so definierte Schallabsorptionsgrad α kann theoretisch minimal 0 und maximal 1 betragen. Das bedeutet, dass die auftreffende Schallenergie überhaupt nicht ($\alpha = 0$) beziehungsweise zu 100 Prozent ($\alpha = 1$) absorbiert wird. Bei einem Schallabsorptionsgrad von beispielsweise $\alpha = 0,68$ werden 68 Prozent der auftreffenden Schallenergie absorbiert.



Schallabsorptionsgrad $\alpha = 0$
Keine Schallabsorption
Der Schall wird vollständig reflektiert

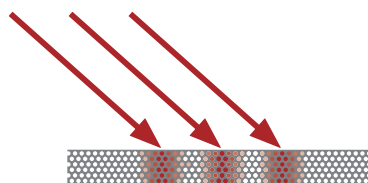

Schallabsorptionsgrad $\alpha = 1$
Vollständige Schallabsorption
Der Schall wird vollständig „geschluckt“

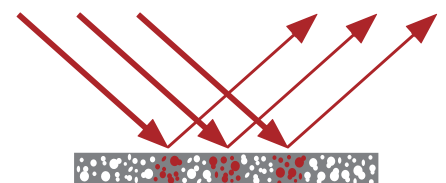

Schallabsorptionsgrad $0 < \alpha < 1$
Teilweise Schallabsorption
Der Schall wird teilweise „geschluckt“ und teilweise reflektiert



Sie wollen die Akustik in Ihren Räumen verbessern?

Es sind oft schon kleine Dinge, die Großes bewirken.

In diesem Kapitel finden Sie Lösungen, die schnell und ohne großen Aufwand umgesetzt werden können.

Nutzen Sie Wandabsorber aus dem neuartigen Kernmaterial ECOSUND®, das speziell zur Schallabsorption entwickelt wurde, zum Beispiel als grafisches Element für die Wand oder als dekorative Fläche mit und ohne Bildmotiv.



SOUND OFF ECOSUND® W

SOUND OFF ist ein Schallabsorber zur Montage an vertikalen Flächen.

Die Vorderseite wird mit einem farbigen Filzstoff bezogen. Das Element ist rahmenlos, sodass das Trägermaterial als gestaltendes Element an den seitlichen Schnittkanten sichtbar ist.

Der Haltebeschlag zur Montage an der Wand ist im Lieferumfang enthalten. Das Schraubenset für die Wandmontage muss separat bestellt werden.

Schallabsorptionswert $\alpha = 0,90$

Materialstärke 50 mm

ekz-Nr.	Maß	Fläche	EUR/Stück
9515116-9036	D 800 mm	0,5 m ²	170,00
9515117-9036	D 1100 mm	0,9 m ²	215,60
9515118-9036	D 1400 mm	1,5 m ²	272,50
9515119-9036	B 600, H 600 mm	0,4 m ²	144,40
9515120-9036	B 800, H 800 mm	0,6 m ²	205,60
9515121-9036	B 1000, H 1000 mm	1,0 m ²	236,20
9515122-9036	B 600, H 800 mm	0,5 m ²	170,30
9515123-9036	B 600, H 1000 mm	0,6 m ²	187,40
9515124-9036	B 600, H 1200 mm	0,7 m ²	218,30
9515125-9036	B 1000, H 1200 mm	0,7 m ²	269,60

Dieses Produkt gibt es auch als Deckenpaneel, siehe Seite 275.



Schraubensets für die Wandbefestigung müssen separat bestellt werden. Spezifikation bzw. Anzahl der benötigten Sets finden Sie auf Seite 278.

Preise gelten für

- Bezug Vorderseite mit Stoff Hush – siehe Seite 277
- Kernmaterial grau, an den Schnittkanten sichtbar – Kernmaterial weiß oder schwarz auf Anfrage.



Für Information zum Bedrucken der Schallabsorber ist unser Team Service und Vertrieb Bibliotheksausstattung gerne für Sie da: Telefon + 49 7121 144-420, Bibliotheksausstattung@ekz.de





TELL US Akustik-Weltkarte



TELL US verbindet den akustischen Mehrwert mit einer dekorativen Weltkarte. Die Vorderseite wird mit einem grauen Filzstoff bezogen. Das Element ist mit einem Rahmen eingefasst. Rückseitig im Rahmen sind Schlitzbohrungen vorgesehen, sodass zwei Schrauben eine komfortable Montage ermöglichen. An den Schnittkanten der Kontinente ist das Kernmaterial sichtbar. Das passende Schraubenset für die Wandmontage ist separat zu bestellen.

Schallabsorptionswert $\alpha = 0,90$

Materialstärke 55 mm

ekz-Nr.	Maß	Fläche	EUR/Stück
9515110-9036-0158	B 1600, H 1200 mm	1,9 m ²	601,50



Schraubensets für die Wandbefestigung müssen separat bestellt werden. Spezifikation bzw. Anzahl der benötigten Sets finden Sie auf Seite 278.

Preis gilt für

- Bezug mit Stoff Hush grau – siehe Seite 277 (andere Farben auf Anfrage)
- Kernmaterial grau, an den Schnittkanten der Kontinente sichtbar. Kernmaterial weiß oder schwarz auf Anfrage.
- Rahmenfarbe schwarz (andere Farben auf Anfrage)



COLLAGE Akustik-Pinnwand



COLLAGE ist eine Pinnwand mit praktischer Doppelfunktion: Zum einen verbessert der hohe Schallabsorptionswert die Raumakustik, zum anderen lässt sie sich als Pinnwand nutzen.

Die Vorderseite wird mit einem farbigen Filzstoff bezogen. Das Element ist mit einem Rahmen eingefasst. Rückseitig im Rahmen sind Schlitzbohrungen vorgesehen, sodass zwei Schrauben eine komfortable Montage ermöglichen. Das passende Schraubenset für die Wandmontage ist separat zu bestellen.

Schallabsorptionswert $\alpha = 0,90$

Materialstärke 50 mm

ekz-Nr.	Maß	Fläche	EUR/Stück
9515113-9036	B 600, H 600 mm	0,4 m ²	229,90
9515114-9036	B 1200, H 900 mm	1,1 m ²	278,90
9515115-9036	B 1600, H 1200 mm	1,9 m ²	375,90



Schraubensets für die Wandbefestigung müssen separat bestellt werden. Spezifikation bzw. Anzahl der benötigten Sets finden Sie auf Seite 278.

Preise gelten für

- Bezug Vorderseite mit Stoff Hush – siehe Seite 277
- Kernmaterial grau, an den Schnittkanten sichtbar
- Kernmaterial weiß oder schwarz auf Anfrage.
- Rahmenfarbe schwarz (andere Farben auf Anfrage)

STORYBOARD Akustik-Pinnwand



STORYBOARD erweitert die praktischen Nutzen von COLLAGE um eine weitere Funktionalität.

Horizontale Metallschienen ermöglichen die Präsentation von Bildern, Fotos oder Dokumenten, die nicht durch Reißzwecken oder ähnlich beschädigt werden sollen.

Die Vorderseite wird mit einem farbigen Filzstoff bezogen. Das Element wird mit einem Rahmen eingefasst. Rückseitig im Rahmen sind Schlitzbohrungen vorgesehen, sodass zwei Schrauben eine komfortable Montage ermöglichen.

Das passende Schraubenset für die Wandmontage ist separat zu bestellen.

Schallabsorptionswert $\alpha = 0,90$

Materialstärke 55 mm

ekz-Nr.	Maß	Fläche	EUR/Stück
9515112-9036	B 1600, H 1200 mm	1,9 m ²	616,50



Schraubensets für die Wandbefestigung müssen separat bestellt werden. Spezifikation bzw. Anzahl der benötigten Sets finden Sie auf Seite 278.

Preis gilt für

- Bezug mit Stoff Hush – siehe Seite 277
- Rahmen-/Schienenfarbe schwarz (andere Farben auf Anfrage)





Paar Füße beidseitig mit Ausleger



Paar Füße mit Rollen



Fuß einseitig mit Ausleger für Übereckstellung



9415289 Trennwand gerade



9415290 Trennwand U-förmig



9415291 Trennwand Raum im Raum



Mal eben seinen eigenen kleinen Aufenthaltsbereich in der Bibliothek abtrennen, zum entspannten Arbeiten oder genussvollen Chillen – mit flexiblen Stellwänden als Sichtschutz geht das ganz einfach. Jedes Element verbessert die Raumakustik – und kein Standort muss von Dauer sein, sondern kann immer wieder anders gewählt werden.

SCREENIT A 30



SCREENIT A 30 ist ein leichtes Stellwandsystem mit vielen Optionen: Jedes Element kann eigenständig mit Rollen oder Füßen ausgestattet werden. Durch ihr geringes Gewicht lassen sich die SCREENIT-Stellwände schnell von A nach B bringen. Die A-30-Wände bestehen aus einem umlaufenden Holzrahmen sowie einem Kern aus Klasse A zertifiziertem schallabsorbierenden weichen Material. Die Wände werden mit speziellen Hussen aus akustisch wirksamen Stoff ummantelt. Dieser lässt den Schall in das Material eindringen, verhindert aber den Austritt. Je nach Aufstellung oder Einsatzort lassen sich die Elemente mit verschiedenen Füßen ausstatten. Diese müssen für jede Wand separat dazu bestellt werden.

Schallabsorptionswert $\alpha = 0,65$
Wandstärke 40 mm

ekz-Nr.	Maß	Fläche*	EUR/Stück
9415165-9037	B 800, H 1200, S 30 mm	0,96 m ²	233,90
9415166-9037	B 800, H 1400, S 30 mm	1,12 m ²	258,60
9415167-9037	B 800, H 1600, S 30 mm	1,28 m ²	283,20
9415168-9037	B 1000, H 1200, S 30 mm	1,2 m ²	295,50
9415169-9037	B 1000, H 1400, S 30 mm	1,4 m ²	320,20
9415170-9037	B 1000, H 1600, S 30 mm	1,6 m ²	332,50
9415171-9037	B 1200, H 1200, S 30 mm	1,44 m ²	301,70
9415172-9037	B 1200, H 1400, S 30 mm	1,68 m ²	326,30
9415173-9037	B 1200, H 1600, S 30 mm	1,92 m ²	351,00
9415174-9037	B 1400, H 1200, S 30 mm	1,68 m ²	326,30
9415175-9037	B 1400, H 1400, S 30 mm	1,96 m ²	370,70
9415176-9037	B 1400, H 1600, S 30 mm	2,24 m ²	406,50
9415177-9037	B 1600, H 1200, S 30 mm	1,92 m ²	369,60
9415178-9037	B 1600, H 1400, S 30 mm	2,24 m ²	406,50
9415179-9037	B 1600, H 1600, S 30 mm	2,56 m ²	443,50
9415236	Paar Füße beidseitig mit Ausleger, schwarz		60,50
9415237	Paar Füße mit Rollen, schwarz		107,30
9415238	Fuß einseitig mit Ausleger für Übereckstellung		60,50

* Fläche: Da an die Stellwände teilweise Möbel angrenzen, wird nur eine Seite als wirksame Absorptionsfläche angenommen.

Trennwand – Kombinationen



Wir haben für Sie fertige Kombinationen zur Abschirmung beispielsweise eines Arbeitstisches zusammengestellt. Selbstverständlich lassen sich die Trennwände auch als Sichtschutz für Lese- oder Chillplätze nutzen. Bei diesen Konfigurationen werden die Stellwandelemente durch Reißverschlüsse miteinander verbunden und bilden mit den Füßen eine stabile selbststehende Einheit. Ohne Tisch und Stuhl

Wandstärke 40 mm
Schallabsorptionsgrad $\alpha = 0,65$

ekz-Nr.	Maß	Fläche*	EUR/Stück
9415289-9037	B 1600, H 1400, S 30 mm	2,24 m ²	514,10
9415290-9037	B 1600, H 1400, S 830 mm	4,48 m ²	1214,90
9415291-9037	B 1600, H 1400, S 1660 mm	6,72 m ²	1728,90

* Fläche: Da an die Stellwände teilweise Möbel angrenzen, wird nur eine Seite als wirksame Absorptionsfläche angenommen



Preise gelten für
- Bezug mit Stoff Radio – siehe Seite 277



Viel los in der Bibliothek? Ihre Leser haben einen Lieblingsplatz mitten im Trubel und möchten dort eine Weile ungestört lesen oder arbeiten? Mit unseren transportablen Sichtschutzwänden können sie sich ihr kleines Reich auf Zeit schaffen. Ideal geeignet auch für große Tische, an denen sich mehrere Personen gleichzeitig aufhalten.

FOLDIT



Im Design abgestimmt auf unsere Stellwände SCREENIT A 30, lässt sich mit dieser faltbaren Tischwand der persönliche Arbeitsbereich ohne viel Aufwand abgrenzen. Die Oberfläche kann im gleichen Material wie die SCREENIT-Wände gestaltet werden.

Rücken sowie Seiten sind fest miteinander verbunden, werden aber lose auf den Tisch gestellt und können nach Gebrauch weggeräumt oder einfach für den nächsten Nutzer da gelassen werden.

Aufgrund ihrer geringen Größe verfügen diese Produkte über geringe, in Ihrer Wirkung zu vernachlässigende Schallabsorptionseigenschaften.

Wandstärke 20 mm

Gewicht Breite 940 mm – 3,5 kg

Breite 1140 mm – 4,5 kg

Breite 1440 mm – 5,5 kg

ekz-Nr.	Maß	EUR/Stück
9515130-9036	B 940, H 410, T 520 mm	165,40
9515131-9036	B 1140, H 410, T 620 mm	197,40
9515132-9036	B 1440, H 410, T 720 mm	238,90



Preise gelten für

- Bezug mit Stoff Hush – siehe Seite 277

FOLDIT BASIC



NEU

Tragbare Schreibtischtrennwand aus gepresstem Filz mit 100 % recycelten Polyesterfasern. Durch Ihre Bauweise ist die Wand leicht, einfach zu falten und leicht zu verstauen.

Wandstärke 9 mm

Gewicht Breite 500 mm – 0,9 kg

Breite 900 mm – 1,2 kg

B 500, H 400, T 420 mm

ekz-Nr.		EUR/Stück
9515340-9047-0001	Dunkelgrau	67,60
9515340-9047-0002	Hellgrau	67,60
9515340-9047-0003	Rot	67,60

B 900, H 400, T 420 mm

ekz-Nr.		EUR/Stück
9515341-9047-0001	Dunkelgrau	73,20
9515341-9047-0002	Hellgrau	73,20
9515341-9047-0003	Rot	73,20

FOLDIT Verbinder



NEU

ekz-Nr.

EUR/Stück

9515342

21,30

Auf Wunsch können wir Ihnen das Modell FOLDIT auch als fest installierte Tischblenden anbieten.





Ein Deckenabsorber muss nicht immer glatt, neutral und funktional sein. Wie wäre es mit einem Dach, einer Oberfläche mit Höhen und Tiefen oder einer Wolke?
Neben den klassischen abgehängten Schallabsorbern finden Sie hier auch Bausteine zum Einbau in vorhandene Rasterdecken.

SOUND OFF ECOSUND® D



Das Pendant zur Wandgestaltung SOUND OFF ECOSUND® W (siehe Seite 271). SOUND OFF ist erhältlich in verschiedenen Formen und Größen. Das Element ist rahmenlos, sodass das graue Trägermaterial als gestaltendes Element seitlich an den Schnittkanten sichtbar ist. Die Elemente werden mit Drahtaufhängung, Ösen und verstellbaren Haken geliefert.

Schallabsorptionswert $\alpha = 0,90$
Materialstärke 50 mm

ekz-Nr.	Maß	Fläche	EUR/Stück
9515142-9036	D 800 mm	0,5 m ²	170,00
9515143-9036	D 1100 mm	0,95 m ²	213,00
9515144-9036	D 1400 mm	1,54 m ²	272,50
9515145-9036	B 600, T 600 mm	0,36 m ²	144,40
9515146-9036	B 800, T 800 mm	0,64 m ²	205,60
9515147-9036	B 1000, T 1000 mm	1 m ²	236,20



Schraubensets müssen separat bestellt werden. Spezifikation bzw. Anzahl der benötigten Sets finden Sie auf Seite 278.

Preise gelten für

- Bezug Vorderseite mit Stoff Hush – siehe Seite 277
- Kernmaterial grau, an den Schnittkanten sichtbar. Kernmaterial weiß oder schwarz auf Anfrage.

Mit Bedruckung auf Anfrage



HANG OVER



Decken- und Wandabsorber in Wolkenform, abseits aller geometrischer Strenges.

Ein funktionales Element, das auch zum Entspannen einlädt.

Die Elemente werden mit Drahtaufhängung, Ösen und verstellbaren Haken geliefert.

Materialstärke 50 mm.

ekz-Nr.	Maß	Fläche	EUR/Stück
9415224-9037	Small, B 598, T 105 mm	ca. 0,2 m ²	134,80
9415225-9037	Large, B 810, T 130 mm	ca. 0,25 m ²	188,10
9415226	Deckenbefestigung inklusive Seil (2 m)		13,40
9415227	Wandbefestigung		34,90



Schraubensets müssen separat bestellt werden. Spezifikation bzw. Anzahl der benötigten Sets finden Sie auf Seite 278.

Preise gelten für

- Stoff Radio – siehe Seite 277
- Stoff und Reißverschluss sind gleichfarbig



THE HUT ROOF



Mal was anderes – ein Dach über dem Kopf, das zwar keinen Regen abhält, dafür aber Schall.

THE HUT ROOF ist ein frei hängender Absorber zur Befestigung an der Decke. Er besteht aus zwei SCREENIT-A30-Wänden, die durch Lederriemen dachförmig miteinander verbunden werden.

Schallabsorptionsgrad $\alpha = 0,65$

Wandstärke 40 mm

ekz-Nr.	Maß	Fläche	EUR/Stück
9515135-9037	B 1400, T 1300 mm	1,82 m ²	984,30
9515136-9037	B 1600, T 1300 mm	2,08 m ²	1143,10



Der Preis beinhaltet nur die schräggestellten Deckenflächen. Die Schraubensets/Deckenhaken für die Deckenbefestigung müssen separat bestellt werden. Spezifikation bzw. Anzahl der benötigten Sets finden Sie auf Seite 278.

Preise gelten für

- Bezug mit Stoff Radio – siehe Seite 277

EFFEKT



Schallabsorber zur freien Abhängung unter der Decke.

EFFEKT wird in drei Standardhöhen gefertigt. Das Element ist rahmenlos, sodass das Trägermaterial als gestaltendes Element seitlich an den Schnittkanten sichtbar ist.

Die Paneele werden über zwei Metallrahmen aus Runddraht unter die Decke montiert.

Schallabsorptionswert $\alpha = 0,55$

Materialstärke 50 mm

ekz-Nr.	Maß	Fläche	EUR/Stück
9515152-9036	B 1200, H 300 mm	0,43 m ²	140,00
9515153-9036	B 1200, H 600 mm	0,86 m ²	190,60
9515154-9036	B 1200, H 900 mm	1,29 m ²	219,60

9515155	Paar Drahtgestell für Effekt 300	23,70
9515156	Paar Drahtgestell für Effekt 600	25,00
9515157	Paar Drahtgestell für Effekt 900	27,70

9515158	Paar Drahtgestellhaken 300	14,50
9515159	Paar Drahtgestellhaken 600	18,10
9515160	Paar Drahtgestellhaken 900	20,60

9515161	Paar Deckenset für Effekt	29,90
---------	---------------------------	-------



Schraubensets für die Deckenbefestigung müssen separat bestellt werden. Spezifikation bzw. Anzahl der benötigten Sets finden Sie auf Seite 278.

Preise gelten für

- Bezug beidseitig mit Stoff Hush – siehe Seite 277

- Kernmaterial grau, an den Schnittkanten sichtbar.

Kernmaterial weiß oder schwarz auf Anfrage.





90degree



Einladend und komfortabel empfängt das Elementpolstermöbel seine Gäste. Es ist der perfekte Platz nicht nur für Besucher, sondern auch für Mitarbeiter, um Gespräche zu führen und Wartezeiten zu nutzen. Selbsttragender Aufbau aus Holzwerkstoffen und Massivholz, Sitz mit Federn und FCKW-freiem Polsterschaum, Füße aus Flachstahl verchromt. Sitz- und Rückenkorpus sind im Standard in Anthrazit ausgeführt – andere Farben auf Anfrage. Rückenkissen farbig

Maße: SB 750, H 415/775, ST 750, T 1050

ekz-Nr.		EUR/Stück
9415087-9001	Bezug Xtreme plus	1553,50
9415087-9041	Bezug Europost/Luna	2051,40
9415088-9001	Bezug Xtreme plus	1323,80
9415088-9041	Bezug Europost/Luna	1719,10



Die Steckdosen sind in Silber inkludiert, Schwarz oder Weiß auf Anfrage. Die Farbmuster für den Polsterstoff Xtreme plus finden Sie auf Seite 321/322. Die Farbmuster für den Bezugsstoff Europost/Luna finden Sie auf Seite 147.

Möbelsystem Wave

Das Möbelsystem Wave erhalten Sie auch mit akustisch wirksamen Materialien – die Informationen hierzu finden Sie ab Seite 146.

Polsterstoff Hush

Geben Sie bitte bei Ihrer Bestellung zusätzlich zur ekz-Nr. den nebenstehenden 4-stelligen Farbcode für den gewünschten Bezugsstoff an.



Flieder
5077



Rot
4120



Hellgrün
8102



Grau
0158



Türkis
7046

Stoff: 80 % Polyester + 20 % Viscose | **Gewicht:** 325 g/lfm (Stoffbreite 1700 mm) | **Scheuerfestigkeit:** 5 (DIN EN ISO 12947-2) | **Feuersicherung:** BS 476 Teil 7, Klasse 1 | **Lichtechnheit:** 1 - 8 (DIN EN ISO 105 - B02) | **Reibechtheit:** nass/trocken 5 (ISO 105 - X12)

Reinigung: Trocken ausbürsten oder absaugen. Bei starker Verschmutzung mit kaltem Wasser, Lappen oder mildem Waschmittel reinigen.

Polsterstoff Radio

Geben Sie bitte bei Ihrer Bestellung zusätzlich zur ekz-Nr. den nebenstehenden 4-stelligen Farbcode für den gewünschten Bezugsstoff an.



Blau
6575



Rot
4528



Grün
7541



Grau
8532



Schwarz
8033

Stoff: 100 % Polyester | **Gewicht:** 560 g/lfm (Stoffbreite 1400 mm) | **Feuersicherung:** B1 EN 1021/1_2 | **Lichtechnheit:** 6 (DIN EN ISO 105 - B02) | **Reibechtheit:** nass/trocken 4 - 5 (ISO 105 - X12)

Reinigung: Trocken ausbürsten oder absaugen. Mit feuchten Tuch abreiben.



CONNECTING SEATS



Ein Stuhl mit allen Möglichkeiten. Der Connecting Seat kann zu einer langen Reihe kombiniert werden, die dann als Sofa fungiert und gleichzeitig Sichtschutz und Schallabsorber ist. Lässt sich toll um Säulen herum anordnen! Der Stuhl ist mit Rollen ausgestattet und so leicht verschiebbar, ob als Einzelelement oder als über die integrierten Reißverschlüsse verkettetes Sofa.

Maße: B 450, H 1450, T 450 mm

ekz-Nr.	Beschreibung	EUR/Stück
9515137-9037	Ohne Reißverschluss	477,00
9515138-9037	Reißverschluss doppelseitig	497,90
9515139-9037	Reißverschluss rechts	487,40
9515140-9037	Reißverschluss links	487,40



Die Farbmuster für den Bezugsstoff Radio finden Sie auf dieser Seite.



Wave – Kombination 2



Schallabsorberklasse

Alternativ zu den Schallabsorptionswerten (α -Werte) geben die Hersteller die Schallabsorptionsklasse für Ihre Produkte an.

Das Klassifizierungssystem ist primär zur Anwendung bei breitbandigen Geräuschen gedacht. Die Schallabsorberklassen nach DIN EN ISO 11654 sind wie folgt hinterlegt.

Schallabsorberklasse	α -Werte
A	0,90; 0,95; 1,00
B	0,80; 0,85
C	0,60; 0,65; 0,70; 0,75
D	0,30; 0,35; 0,40; 0,45; 0,50; 0,55
E	0,15; 0,20; 0,25;

Kernmaterial ECOSUND®

Zertifiziert nach ÖKO-TEC® Standard 100.

Der STANDARD 100 by OEKO-TEX® ist ein weltweit einheitliches, unabhängiges Prüf- und Zertifizierungssystem für textile Roh-, Zwischen- und Endprodukte aller Verarbeitungsstufen sowie verwendeter Zubehörmaterialien. Quelle: <https://www.oeko-tex.com>.

ECOSUND® enthält

- keinerlei Klebstoffe und gibt keine Absonderungen oder Gase ab
- keine Fasern, die Juckreiz, Hautausschlag oder Allergien hervorrufen

Zusammensetzung: 50 % PET neu und 50 % PET recycelt | **Feuerwiderstand:** Mit einem Bezug wie zum Beispiel Hush wird das Material mit Feuerwiderstand B1 eingestuft.



Schraubenset für Wandabsorber

Hinweis:

Die grau unterlegten Werte geben die jeweils benötigte Stückzahl zur Montage eines Elementes an.

ekz-Nr.	Inhalt	Stück	SOUND OFF ECOSUND® W	TELL US Akustik-Weltkarte	COLLAGE Akustik-Pinnwand	STORYBOARD Akustik-Pinnwand	NIVA Wandpaneel	HONEY Wandpaneel	EUR/Set
9515173	Schraubenset für Stein- oder Betonwand		1	2	2	2	1	1	0,50
	Spax Pan 4,5 x 60 (ekz-Nr. 9803080)	1							
	Dübel S8 (ekz-Nr. 9810001)	1							
9515174	Schraubenset für Gipskarton- oder Holzwände		1	2	2	1	1	1	0,50
	Spax Pan 4,5 x 16 (ekz-Nr. 9803080)	1							
	GK Dübel (ekz-Nr. 9810006)	1							

Schraubenset für Deckenabsorber

Hinweis:

Die grau unterlegten Werte geben die jeweils benötigte Stückzahl zur Montage eines Elementes an.

ekz-Nr.	Inhalt	Stück	THE HUT	SOUND OFF ECOSUND® D	HANG OVER	EFFEKT	VERTICAL Akustikjalousien Angaben pro Meter	EUR/Set
9515175	Schraubenset für Sichtbetondecken		6	1	1	2	1/lfm	1,10
	Haken S5 (ekz-Nr. 9810033)	1						
	Dübel S8 (ekz-Nr. 9810001)	1						
9515177	Hakenet für abgehängte Decken		6	1	1	2	1/lfm	1,90
	Kippdübel (ekz-Nr. 9810234)	1						
9515178	Halterung für abgehängte Decken mit Deckenschiene		6	1	1		1/lfm	10,80
	Deckenhalterung	1						

Jede Reise beginnt mit dem ersten Schritt

Wir haben für Sie kleine Makerspaces aus der Kiste – unsere MakerBoxen – zusammengestellt. Die Inhalte sollen bei Ihren Nutzern Neugierde wecken, Interesse schaffen, die Kreativität ankurbeln und Lust auf mehr machen – ohne aufwendige Investitionen für Sie.

m

Machen lassen!

Ihre MakerBoxen sind für das eigenständige Experimentieren alleine oder in der Gruppe gedacht. So sind Erfolgserlebnisse garantiert!

Es ist alles drin, was Ihr Kunde benötigt, um an jedem geeigneten Platz in Ihrer Bibliothek einfach loszulegen. Dazu gehört auch Zubehör und Verbrauchsmaterial wie etwa Kabel, Batterien oder Papier.

Unser Tipp: Betrachten Sie die MakerBoxen wie „kreative Brettspiele“: Hinstellen und machen lassen.

a

Attraktiv + aktivierend

Verwandeln Sie Ihre Bibliothek in einen Makerspace, an dem man neue Technologien und handwerkliche Tätigkeiten ausprobieren kann. Dadurch schaffen Sie einen Erlebnisraum, der die unterschiedlichsten Menschen anspricht.

Unser Tipp: Veranstalten Sie zur Einführung „Makerdays“ oder denken Sie sich kleine Aktionen zu einzelnen Themen aus!

k

Kompakt + flexibel

Die ekz-MakerBoxen sind leicht und kompakt. Dadurch lassen sie sich praktisch überall in der Bibliothek ganz einfach präsentieren und einsetzen.

Unser Tipp: Stellen Sie doch immer wieder eine andere MakerBox an einem speziellen Ort vor – zusammen mit passenden Medien.

Weitere Anregungen für die Präsentation der MakerBoxen finden Sie unter:
<http://bit.ly/ekz-neuheiten>

r

Ressourcen sparen

Übergeben Sie Ihren Kunden die MakerBoxen – mehr müssen Sie nicht tun.

Die Boxen brauchen wenig Platz und können überall genutzt werden. Sie müssen weder Möbel umstellen noch neue Arbeitsplätze schaffen.

Unser Tipp: Mit unseren für Sie fertig gestalteten Displaytafeln machen Sie ohne Aufwand auf Ihre MakerBoxen aufmerksam:
<http://bit.ly/displays-makerboxen>

e

Einsatzbereit

ekz-MakerBoxen sind gebrauchsfertige Mini-Makerspaces zu unterschiedlichen Themen. Jede Box beinhaltet Anleitungen. Damit können Ihre Kunden ohne Ihre Unterstützung „drauflosmachen“.

Unser Tipp: Bringen Sie die Menschen beim „Maken“ zusammen! Bei Fragen helfen sich die Maker meist gegenseitig.

MakerBox Vol. 1 – Dash

Die MINT-Fächer sind in aller Munde. Mathematik, Informatik, Naturwissenschaften und Technik gehören zu den wichtigsten Fähigkeiten und Fertigkeiten für die kommenden Jahrzehnte. Programmieren hilft Kindern, strukturierte Problemlösung zu lernen und logisches Denken zu entwickeln. Roboter machen das Lernen greifbar und fügen physische Bewegungen hinzu, so dreht es sich nicht nur um den Bildschirm. Der geschickte Umgang mit Computern wird dabei in allen Bereichen des Alltags immer wichtiger. Wie bei Fremdsprachen nimmt ein frühes Erlernen die Scheu vor dem Unbekannten und macht die Erfahrung eingehender und spielerischer.

Dash ist ein intelligenter Roboter für die Entdecker (ab 5 Jahren) von morgen. Vollgepackt mit Sensoren reagiert er auf Stimmen, umfährt Hindernisse, tanzt, singt und agiert mit seiner Umgebung. Er ist ein wahres Wunder der Technik. Mit den kostenlosen Apps lässt sich Dash steuern und ihm allerlei Neues beibringen. Dash wird komplett montiert geliefert und ist sofort startbereit – nur noch die Wunsch-App herunterladen.

Nützliche Zusatzteile erweitern die Box zu einem in sich geschlossenen Angebot – sofort einsatzbereit.

ekz-Nr.	EUR/Stück
8098305	257,40



MakerBox Vol. 3 – Roboter-Control

20 rasante Modelle, 3 Motoren, 1 Fernbedienung und eine Fülle von Systembauteilen – der neue Experimentierkasten Roboter-Control für Kinder ab 8 Jahren sorgt für jede Menge Bau- und Spielspaß.

Ob Gabelstapler oder Roboter, Ballmaschine oder Bulldozer: Mit den zahlreichen Bauteilen lassen sich ganz unterschiedliche Modelle entwickeln. Diese können über einzeln ansteuerbare Achsen in bis zu drei verschiedene Richtungen gelenkt werden. Die 6-Button-Fernbedienung erlaubt es sogar, drei Motoren gleichzeitig über ein Infrarot-Signal zu kontrollieren und die Modelle vorwärts und rückwärts zu bewegen. Dank der Touch-Sensoren der Fernbedienung ist das Steuern dabei kinderleicht. Die farbige Anleitung bringt den kleinen Forschern mit Step-by-Step-Bildern und altersgerechten Texten die Welt der Technik näher. So werden spielend das kreative Denken und die Hand-Auge-Koordination gefördert.

Nützliche Zusatzteile erweitern die Box zu einem in sich geschlossenen Angebot – sofort einsatzbereit.

ekz-Nr.	EUR/Stück
8098301	168,80



MakerBox Vol. 4 – LEGO® Education

Mit spannenden, kindgerechten Forschungsprojekten weckt WeDo 2.0 das Interesse Ihrer Nutzer: Mit vielseitigen Bauelementen können Modellösungen mit lebensechtem Anwendungsbezug haptisch erarbeitet werden. So werden naturwissenschaftliche, biologische und technische Themen lebendig und für jeden leicht zu begreifen. Besonders spannend ist, wenn Ihre Nutzer die selbst gebauten Modelle mit einer einfachen Programmiersprache zum Leben erwecken. Dabei erlernen sie die elementare Logik des Programmierens und werden animiert, Probleme zu erkennen und kreative Lösungen zu entwickeln.

Der Bausatz WeDo 2.0 enthält zahlreiche LEGO-Elemente (280 Steine) zum Bau von Modellen. Diese dienen zur Veranschaulichung, Modellierung oder Lösung von eigenen Aufgabenstellungen. Mit dem enthaltenen Motor und dem Steuerungselement Smarthub können Ihre Nutzer als Konstrukteure die Aufgaben oder Experimente erfolgreich erfüllen. Zu dem Set gehören ein Bewegungs- und ein Neigungssensor. Der komplette Bausatz wird in einer stabilen Aufbewahrungsbox inklusive Sortierschale und Aufkleber geliefert.

Nützliche Zusatzteile erweitern die Box zu einem in sich geschlossenen Angebot – sofort einsatzbereit.

ekz-Nr.	EUR/Stück
8098307	154,40



MakerBox Vol. 5 – Easy Elektro Start

Von einfachen Stromkreisen mit Batterie, Schalter und Lämpchen bis hin zur Alarmanlage mit Reed-Schalter führt der Experimentierkasten Easy Elektro Start in die Elektrotechnik ein und ermöglicht auch ungeübten Bastlern den Einstieg in diese faszinierende Welt.

In den 60 Experimenten des Easy Elektro Start lernen junge Forscher die Grundlagen der Elektrotechnik kennen. Die einfache Druckknopftechnik der Easy-Bausteine ermöglicht ganz ohne Vorkenntnisse und ohne besonderes Geschick den Bau aller Versuche. Mit dem Messwerk können die elektrische Spannung und der Strom in der Schaltung gemessen werden. Das komplett farbig illustrierte Anleitungsheft führt durch alle Experimente – von einfachen Grundschaltungen bis hin zur Alarmanlage mit Relais und Reed-Schalter.

Nützliche Zusatzteile erweitern die Box zu einem in sich geschlossenen Angebot – sofort einsatzbereit.

ekz-Nr.	EUR/Stück
8098302	131,75



Ausführliche Informationen zu den ekz-MakerBoxen und weiterführende Links in unseren Shop finden Sie auf unserer Website unter bit.ly/makerboxen. Hier finden Sie auch Angaben zum Lieferumfang.



MakerBox Vol. 6 – Elektro & Co

Stromkreise, Leitfähigkeit und Elektromagnetismus verstehen und ausprobieren – das geht gefahrlos mit dem Experimentierkasten Elektro & Co. Kindgerechtes Baumaterial und eine Anleitung für 60 Experimente lassen schon Achtjährige das Thema Elektrizität erforschen.

Elektro & Co. bringt Licht ins Dunkel! Die Versuchsaufbauten reichen vom einfachen Stromkreis mit einem Lämpchen bis zum Aufbau einer Alarm- oder Ampelanlage. Diese und viele andere Versuchsmöglichkeiten sind in der Anleitung ausführlich beschrieben und illustriert. Außerdem vermittelt sie fundiertes Basiswissen und macht Lust auf mehr.

Nützliche Zusatzteile erweitern die Box zu einem in sich geschlossenen Angebot – sofort einsatzbereit.

ekz-Nr.	EUR/Stück
8098303	88,50



MakerBox Vol. 7 – 3D-Stift

3D-Stifte gelten als kleine Brüder der 3D-Drucker. Sie zeichnen sich dadurch aus, dass sie die handliche Form eines Stifts haben. Dennoch kann mit ihnen vielseitig gearbeitet und vor allem in 3D gezeichnet, geschrieben und gedruckt werden. Das bedeutet, dass bei der Düse Filament extrudiert wird. Dieses erhärtet in Sekunden, je nach Einstellmöglichkeiten am 3D-Stift sogar in Bruchteilen von Sekunden. Die von der ekz angebotenen 3D-Stifte arbeiten mit PLA-Filament. Polyacetid (PLA) schmilzt bereits bei etwa 180 °C, sodass nicht mit ganz so hohen Temperaturen gearbeitet werden muss. Außerdem ist ein entscheidender Vorteil, dass dieses Material biologisch besser abgebaut werden kann.

Das Besondere an 3D-Stiften ist jedoch, dass man damit nicht nur auf Papier oder auf anderen glatten Oberflächen schreiben oder drucken kann. Auch das dreidimensionale Gestalten – sozusagen in der Luft – ist möglich. Durch die rasche Erhärtung des gedruckten Filaments steht dieser unkonventionellen Weise des Gestaltens nichts im Weg. Filament-Spulen gibt es für die Stifte ebenso wie für 3D-Drucker zu kaufen, jedoch handelt es sich bei dem 3D-Stifte-Filament um deutlich kleinere Mengen, die weniger Gewicht haben und mit dem Druckstift transportiert werden.

Nützliche Zusatzteile erweitern die Box zu einem in sich geschlossenen Angebot – sofort einsatzbereit.

ekz-Nr.	EUR/Stück
8098304	231,70



MakerBox Vol. 8 – Bastelbox

Last, not least: die Königsdisziplin – das freie Basteln. Schneiden, formen, kleben, basteln – hier erhalten Kreativität und Fantasie eine ganz eigene Plattform. Alles lässt sich ausprobieren, den Gedanken sind keine Grenzen gesetzt. Erste Ideen können provisorisch nachgebildet werden, denn alles ist machbar, vorstellbar und auf die eine oder andere Art auch immer darstellbar.

Mit der Bastelbox haben wir für Sie eine Grundausstattung an Werkzeug und Schneideschutz zusammengestellt, mit der Ihre Nutzer gleich loslegen können. Eine unendliche Quelle für Ideen.

ekz-Nr.	EUR/Stück
8098306	67,90



MakerBox Vol. 9 – Ozobot

Er ist einer der kleinsten Spiel-Roboter der Welt: Kaum größer als ein Tischtennisball, hat es der „Ozobot Bit“ in sich. Mit vielfältigen Funktionen weckt er die Kreativität von Kindern ab acht Jahren und ermöglicht ihnen den spielerischen Einstieg in die Welt des Programmierens. So öffnet er auch erste Türen zu den MINT-Fächern, zu Informatik, Robotik und Kodierung.

Die Funktionsweise des Ozobot ist so einfach wie genial: Er folgt aufgemalten Linien, erkennt mit seinen optischen Sensoren dabei Farben und bestimmte Muster und blinkt zur Bestätigung mit seinen bunten LEDs. Die Befehle können auf Papier, Folie oder sogar auf einen digitalen Bildschirm gezeichnet werden. Mit ihnen sagt der Nachwuchs-Programmierer dem elektronischen Winzling, was er als nächstes tun soll. Ein innovativer Antrieb sorgt dafür, dass sich der Ozobot dabei präzise bewegt. Der Mini-Roboter bietet viele lehrreiche Spielmöglichkeiten – bis hin zum Wettstreit mit dem beiliegenden zweiten Ozobot.

Für das Malen der Programmierung liegt der Ozobot-MakerBox der ekz eine wiederbeschreibbare Kunststoffolie bei. Natürlich kann dazu auch einfach weißes Papier verwendet werden. Noch mehr Möglichkeiten ergeben sich, wenn als Spielunterlage ein Tablet mit dem speziellen Programm OzoBlockly verwendet wird: Mit fünf Schwierigkeitsstufen vom „Anfänger“ bis zum „Meister“ holt es die Kinder dort ab, wo sie in Sachen Programmierung bereits stehen. OzoBlockly kann kostenlos von der Website <https://ozoblockly.com> heruntergeladen werden.

Der Ozobot ist nicht nur ein Produkt für Kinder. Die pädagogische Hochschule Schwyz hat sich mit diesem Roboter auseinandergesetzt und eine Vielzahl von Ozobot-Projektideen entwickelt. Ein Handbuch dazu finden Sie auf der ekz-Website zum Download unter <https://bit.ly/2PgdzJs>. Nützliche Zusatzteile erweitern die Box zu einem in sich geschlossenen Angebot – sofort einsatzbereit.

ekz-Nr.	EUR/Stück
8098309	247,10



Ausführliche Informationen zu den ekz-MakerBoxen und weiterführende Links in unseren Shop finden Sie auf unserer Website unter bit.ly/makerboxen. Hier finden Sie auch Angaben zum Lieferumfang.



MakerBox Vol. 10 – LEGO® Technik

Junge Leute für Mechanik, technische Konstruktionen und physikalische Kräfte begeistern? Das Naturwissenschaft- und Technik-Set ist die perfekte Grundlage und enthält alles, um einfache Maschinen mit eigenem Antrieb zu erschaffen.

Mit den selbstgebauten Maschinen sind spannende Experimente möglich – und man lernt dabei, wie Rolle, Hebel, eine schiefe Ebene oder ein Flaschenzug funktionieren. Das Ausprobieren und die direkte Erfahrung sorgen dafür, dass mechanische Prinzipien schnell verstanden werden. So vermitteln die Modelle auf anschauliche, motivierende Weise, wie einfach Technik sein kann. Das Set animiert die Nachwuchs-Konstrukteure dazu, eigenständige Ideen zu entwickeln, aber auch Experimente sowie Messungen zu den Themen Antrieb, Reibung, Motorleistung und Windenergie durchzuführen.

Der Bausatz enthält zahlreiche LEGO® Technic Elemente zum Bau von zehn einfachen Basismodellen und 18 komplexeren Hauptmodellen sowie die dazugehörigen farbigen Bauanleitungen. Mit einem 9-Volt-Motor und der Batteriebox können die Modelle bewegt werden. Für Ordnung sorgt die stabile Aufbewahrungsbox mit Sortierschalen. Nützliche Zusatzteile erweitern die Box zu einem in sich geschlossenen Angebot – sofort einsatzbereit.

ekz-Nr.	EUR/Stück
8098308	247,10



Ergänzungs-Set „Erneuerbare Energien“ zu MakerBox Vol. 10 – LEGO® Technik

NEU

In Verbindung mit der Makerbox Vol. 4 – LEGO® Education (ekz-Nr. 8098307) lernen Schüler alles über erneuerbare Energieträger. Mit speziellen Elementen, wie zum Beispiel dem einzigartigen LEGO Energie-Messgerät, einem Solar-Panel, Rotorblättern, einem Motor/Generator, LED-Lichtern und Verlängerungskabeln lässt sich dieser interessante Themenbereich fundiert erarbeiten. Enthält farbige Bauanleitungen für sechs realistische LEGO Modelle. Die Unterrichtsmaterialien bieten komplette Unterrichtseinheiten und vier Aufgaben zur Problemlösung. So erforschen Schüler mit ihren Modellen die drei Energieressourcen Sonne, Wind und Wasser und erschließen sich durch praktische Erfahrungen eigenes Wissen.

Lernziele:

- Bauen und Erforschen erneuerbarer Energietechnik mit realitätsnahen Modellen, zum Beispiel Solar-Energie, Wind-Energie, Wasserkraft oder Rotorkraft
- Energieversorgung, Übertragung, Anreicherung, Umwandlung und Verbrauch erforschen
- Nutzung von Messungen und Datenanalyse zum Beschreiben und Erklären von Ergebnissen

ekz-Nr.	EUR/Stück
8098314	156,35



Ergänzungs-Set „Pneumatik“ zu MakerBox Vol. 10 – LEGO® Technik

NEU

In Verbindung mit der Makerbox Vol. 4 – LEGO® Education (ekz-Nr. 8098307) wird das technische Verständnis für Luftdrucktechnik entwickelt. Zum Set gehören Pumpen, Ventile, Schläuche, Zylinder, Lufttank und Luftdruckmesser. Mit den farbigen Bauanleitungen können vier realitätsnahe Modelle gebaut werden, mit denen die pneumatischen Prinzipien anschaulich erklärt und dargestellt werden. Die Unterrichtsmaterialien bieten komplette Unterrichtseinheiten zu den Basismodellen mit Aufgaben zur Problemlösung, um grundlegende Konzepte zu erforschen.

Lernziele:

- Pneumatische Prinzipien erforschen und verstehen
- Antriebssysteme und ihre Komponenten erforschen
- Erkennen, wie Druckluft erzeugt und verteilt wird
- Luftdruckmessung in PSI und in bar
- Potentielle und kinetische Energie erforschen
- Erzeugung und Verteilung von Druckluft
- Verständnis für Steuerung und Abläufe

ekz-Nr.	EUR/Stück
8098315	78,10



MakerBox Vol. 11 – Sphero BOLT

Eine Kugel, die auf Kommando läuft, springt, die Richtung wechselt und wasserdicht ist. Sie kann programmiert oder als Joystick verwendet werden.

BOLT ist ein programmierbarer Roboter in Kugeloform. Eine App mit einer intuitiven bildhaften Programmiersprache setzt der Kreativität keine Grenzen. Möglich sind für BOLT auch Luftsprünge oder ein Tauchgang. Eine Dockingstation zum Aufladen von BOLT sowie weitere nützliche Zusatzteile sind ebenfalls in der Box enthalten.

ekz-Nr.	EUR/Stück
8098310	247,10



MakerBox Vol. 12 – Gardening

In der Großstadt erleben Kinder Natur oft nur in Parks oder auf Spielplätzen. Hier können sie nichts selbst pflanzen. Zwar liefern Bewegungen wie „Urban Gardening“ erste Ansätze, um städtische Flächen zu blühenden Beeten und ertragreichen Gärten zu machen – aber entscheidend ist vor allem die eigene Erfahrung.

Die MakerBox Gardening bringt jungen Menschen das Wachsen und Gedeihen von Pflanzen näher. Bei der Zusammenstellung des Inhalts haben wir darauf geachtet, so wenig schmutzbringende Elemente wie möglich zu integrieren. Wasser ist jedoch der Grundbaustein des Lebens – und wir möchten die Nachwuchs-Gärtner nicht um die Erfahrung bringen, eigene Pflanzensamen zu setzen, zu gießen und beim Wachsen zu begleiten. Neben einem Gewächshaus haben wir an das Werkzeug gedacht. Und vielleicht möchten die Hobbygärtner ihr Pflänzchen bei sich zu Hause weiter gedeihen lassen? Daher befinden sich auch Tragetaschen und Behälter in der Box, um den Transport zu erleichtern. Ein Vorteil auch für Sie in der Bibliothek: Wenn möglich, sind die einzelnen Komponenten kompostierbar oder recyclingfähig.

ekz-Nr.	EUR/Stück
8098311	173,90



* Diese Box ist geeignet für Kinder ab 5 Jahren – allerdings empfehlen wir bis zum Alter von 10 Jahren die Begleitung durch einen Erwachsenen.



Ausführliche Informationen zu den ekz-MakerBoxen und weiterführende Links in unseren Shop finden Sie auf unserer Website unter bit.ly/makerboxen. Hier finden Sie auch Angaben zum Lieferumfang.



MakerBox Vol. 13 – Monster Maker

In Kooperation mit dem KOSMOS-Verlag als Partner bieten wir diese Box an: als niederschweligen Einstieg in die unendliche Welt der Virtual Reality – mit der Möglichkeit, eigene Figuren und digitale Wesen zu kreieren.

Noch nie hat sich Lernen so nach Spielen angefühlt. Bei Monster Maker ermitteln Kinder mit drei Sensor-Kugeln physikalische Messwerte aus ihrer Umwelt und übertragen diese in ein App-Spiel. Dort entstehen Monster mit den unterschiedlichsten Eigenschaften: War die Temperatur beim Messen niedrig, hat das Monster langes Fell. Die Sound- und Lichtsensoren beeinflussen die Merkmale der Figuren und so tummeln sich schnell viele neue Wesen in der Spielwelt. Klar, dass die Kinder immer wieder zu den Sensoren greifen, ihre Monster pflegen oder verändern und dabei ein Gefühl für physikalische Maßeinheiten entwickeln. Nützliche Zusatzteile erweitern die Box zu einem in sich geschlossenen Angebot – sofort einsatzbereit.

ekz-Nr.	EUR/Stück
8098312	328,90



MakerBox Vol. 14 – Windenergie

Fragen zu Klimaschutz und Energiewende zählen heute weltweit zu den meistdiskutierten Themen. Das Beispiel der 16-jährigen schwedischen Schülerin und Umweltaktivistin Greta Thunberg auf der Umweltkonferenz im polnischen Kattowitz hat gezeigt, wie stark unsere Kinder sein können und wie wichtig ihr Engagement für unsere Zukunft ist.

Mit dieser Box zum Thema Windenergie wollen wir junge Menschen für regenerative Energiequellen sensibilisieren. Ein über 90 Zentimeter hohes Windkraftwerk erzeugt über einen Generator elektrischen Strom und speichert ihn in einem Akku. Das realistische Modell ist schnell zusammengebaut. Jetzt geht es an die Optimierung: Wie stelle ich die Rotorblätter ein? Wie finde ich den optimalen Standort? Auch die Entstehung von Wind und seine Nutzung werden in der umfangreichen Anleitung erläutert. Neugierige Jungforscher betreiben mit dem selbst erzeugten Strom anschließend vier verschiedene Fahrzeuge. Mit einfachen Handgriffen verwandelt sich die Turbine des Windrads etwa in ein Auto oder in einen Hubschrauber. So gehen erneuerbare Energien und Elektromobilität Hand in Hand.

Nützliche Zusatzteile erweitern die Box zu einem in sich geschlossenen Angebot – sofort einsatzbereit.

ekz-Nr.	EUR/Stück
8098313	132,90



Ausführliche Informationen zu den ekz-MakerBoxen und weiterführende Links in unseren Shop finden Sie auf unserer Website unter bit.ly/makerboxen. Hier finden Sie auch Angaben zum Lieferumfang.



Werbung

Zeigen Sie, was Sie haben – werben Sie für Ihre MakerWorld! Mit unserem Banner und unseren Displays weisen Sie Ihre Gäste sofort auf das neue Angebot hin. Alle angebotenen Varianten lassen sich blitzschnell aufstellen oder installieren.



Möbeldisplay „Makerspace“

Bestehend aus einer Kunststoff-Trägerplatte mit 4 Bohrungen, mit einseitig aufgebrachtem Digitaldruck, inkl. Befestigungsmaterial

ekz-Nr.		EUR/Stück
8098035	B 702, H 676, S 5 mm	198,50
8098037	B 794, H 758, S 5 mm	231,20

Makerspace

Schriftzug „Makerspace“

Folienplot selbstklebend, Schriftart Rotis Sans Serif ExtraBold, Ausführung 1-farbig, siehe Farbtabelle auf Seite 311. B 603, H 113 mm

ekz-Nr.		EUR/Stück
8025043	SC 100-.....	15,90



Folienfarben für den Schriftzug „Makerspace“ finden Sie auf Seite 311.



Banner „Makerspace“

Weiß, farbig bedruckt, Dekostoff 210 g/m², B 497, H 1734 mm

ekz-Nr.	EUR/Stück
8098033	53,90



Rollup-Banner „Makerspace“

Rollup-System aus silberfarbenem Aluminium mit einseitig bedrucktem Banner (nicht austauschbar) und Transporttasche.

B 850, H 2060 mm.

ekz-Nr.	EUR/Stück
8098034	89,90

Klemmprofil für Banner (bannerblock)

2 Klemmprofile aus silber eloxiertem Aluminium, Kunststoffendkappen und Schrauben, inkl. je 2 Augenschrauben und Muttern für die Abhängung

ekz-Nr.	EUR/Stück
8092816	23,80

Befestigungsset für bannerblock am Regal

Bestehend aus: Excenter, Befestigungslasche, Vierkantmutter M4, Flachrundschraube M8x40, Linsenschraube M4x8

Für R.1, R.2, R.3, R.5, R.7 und DIO

ekz-Nr.	EUR/Stück
8081981	17,50

Befestigungsset für bannerblock am Regal

Für R.4, R.6 und XII

ekz-Nr.	EUR/Stück
8081992	17,50

Wie präsentieren Sie Ihre MakerBoxen?

Die Frage nach Präsentationslösungen ergab sich schon kurz nach der erfolgreichen Einführung der Boxen. Hier stellen wir Ihnen vor, was wir für Sie entwickelt haben. Unser neues Angebot reicht vom offen zugänglichen Wanddisplay über das gefragte Schranksystem mit Glas- oder Acrylglastüren bis hin zum abschließbaren, freistehenden und beidseitig einsehbaren Turm. Ob Sie die Boxen gesichert oder offen präsentieren, entscheiden Sie selbst ...

Unser bewährtes Schranksystem lässt sich leicht in einen idealen Präsentierer verwandeln: offen und für alle gut einsehbar. Mit einem Schloss sind Ihre MakerBoxen darüber hinaus noch hervorragend gesichert. Siehe Seite 295.



Empfangen Sie Ihre Gäste mit einem Blickfang, der Ihr Angebot erstklassig in Szene setzt: ob als zweiseitig bedienbarer Schrank, Tischaufsatz oder in einer Vitrine. Hier spielen Ihre neuesten MakerBoxen die Hauptrolle. Siehe Seite 296.

Alle Lösungen verfügen über ein Display, auf dem die Inhalte und Einsatzmöglichkeiten der jeweiligen MakerBoxen ablesbar sind. Die Informationen für das Display erhalten Sie zukünftig mit der MakerBox oder Sie laden diese kostenlos herunter: bit.ly/makerboxen
Hier zeigen wir Ihnen verschiedene Einsatzorte für Ihre Präsentation – weitere Beispiele sehen Sie auf den folgenden Seiten.

Nutzen Sie den Platz auf Ihren Medien-schränken: Der aufsetzbare Schrank ist schnell angebracht, die Inhalte sind dank der Glastüren gut sichtbar und so auch auf die Entfernung erkennbar. Siehe Seite 294.

Dekorativ, offen zugänglich und ohne Barrieren: Zeigen Sie Ihr MakerBox-Angebot an jeder beliebigen Stelle in der Bibliothek. Neben der Wandmontage bietet das System auch interessante Möglichkeiten zur Regal-integration. Siehe Seite 293.



Prominent an der zentralen Anlaufstation Ihrer Bibliothek platziert: Servieren Sie Ihre aktuellen Angebote sozusagen auf einem Tablett. Siehe Seite 290.

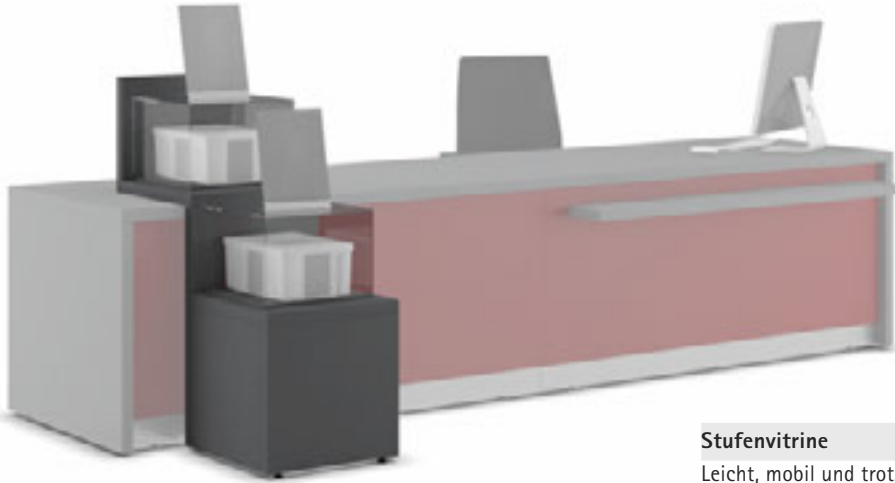

Stufenvitrine



Leicht, mobil und trotzdem standsicher: Die außergewöhnliche Anordnung der Vitrinenkörper macht dieses Möbel und damit seine Inhalte zum Blickfang an Ihrer Theke. Zum Entnehmen der Box wird die komplette Abdeckung angehoben – diese greift in eine Nut, sodass ein sicherer Halt gewährleistet ist. Ein Schloss ist standardmäßig nicht vorgesehen, aber auf Wunsch erhältlich. B 450, T 938 mm

ekz-Nr.		EUR/Stück
9502081	Für Tisch-/Thekenhöhe 1150 mm	ab 1338,80
9502082	Für Tisch-/Thekenhöhe 1410 mm	ab 1422,60

Preisangaben inkl. Display Tischaufsteller DIN A4 (ekz-Nr. 8010735) zur Präsentation auf der Vitrine, ohne Boxen



Die Abbildung zeigt das Eckelement rechts.

Tischvitrine



Die Vitrine wird inklusive Grundplatte aus klarem Acrylglas gefertigt und passt sich so optisch jedem Möbel an.

Sie ist für Tische Breite 800 x Tiefe 800 mm oder auf Thekenelementen Breite größer 800 x Tiefe 800 mm geeignet (siehe auch Seite 27).

Abschließbare Türen verhindern den unerwünschten Zugriff. Eine Anti-Rutschbeschichtung sorgt für sicheren Stand auf der Theke. In vier voneinander abgetrennten Segmenten lässt sich jeweils eine Box mit frei aufstellbarem Display präsentieren. B 800, H 380 mm

ekz-Nr.		EUR/Stück
9502072	T 800 mm, 4 Boxen	Auf Anfrage

Preisangaben inkl. Display Tischaufsteller DIN A4 (ekz-Nr. 8010735), ohne Boxen, ohne Eckelement

ekz-Nr.		EUR/Stück
9317468	Eckelement Theke BuchBar	Auf Anfrage



Thekenpräsentationen

Nutzen Sie Ihre Theke als Bühne für Ihr Angebot: Ausstellungsmöbel mit großzügigen transparenten Flächen gewähren freie Sicht und die Displays liefern Informationen zu den MakerBoxen. Die Boxen werden dann vom Bibliothekspersonal ausgehändigt.



Die Abbildung zeigt das Möbel in der Breite 912 mm x Höhe 1000 mm in Verbindung mit einer Sitz-/Einzeltheke Höhe 740 mm. Das Element kann auch jederzeit mit einer Theke Höhe 1000 mm kombiniert werden.

Präsentationsmöbel Vitrine



Passend zu unseren Thekensystemen oder auch als Einzelmöbel nutzbar bietet dieses Möbel – je nach Breite und Höhe – Platz für zwei bis sechs Boxen. Die Vitrinen sind nach hinten offen, sodass die Boxen jederzeit durch das Bibliothekspersonal entnommen werden können. T 800 mm

B 456 mm

ekz-Nr.		EUR/Stück
9502085	Für 2 Boxen, H 740 mm	ab 707,20
9502086	Für 2 Boxen, H 1000 mm	ab 846,90

B 912 mm

ekz-Nr.		EUR/Stück
9502087	Für 4 Boxen, H 740 mm	ab 1105,80
9502088	Für 4 Boxen, H 1000 mm	ab 1301,40

Preisangaben inkl. Display Tischeaufsteller DIN A4 (ekz-Nr. 8010735) zur Präsentation in der Vitrine, ohne Boxen



Die Kunststoffoberflächen finden Sie auf Seite 321/322. Naturholzoberflächen auf Anfrage.

Wenn sich der Medienbestand in einer Bibliothek ändert und Platz frei wird, haben wir bereits mit den Regalfüllern der Serie SichtBar eine Lösung für die optimale Ausnutzung dieses Raums entwickelt. Weitere Regalfüller bieten wir nun auch in der Serie MachBar an.

Regalfüller Wechselspiel



Nach dem Prinzip der beidseitigen Zugänglichkeit des Präsentations-schranks Wechselspiel richtet sich dieser Regalfüller. Mit seinem dekorativen Rahmen lässt er sich in jede Regalachse integrieren und wird so zu einem neuen Highlight. B 951, T 525 mm

A 900 mm

ekz-Nr.		EUR/Stück
9502031	Für 6 Boxen, H 1534 mm	ab 1775,70
9502032	Für 8 Boxen, H 1790 mm	ab 2157,40
9502033	Für 8 Boxen, H 2078 mm	ab 2157,40

Preisangaben ohne Boxen, ohne Displays



Das Möbel wird nicht mit dem Regal verbunden, sondern ist selbststehend. So kann es auch als freistehender Präsenter genutzt werden.



Die Kunststoffoberflächen finden Sie auf Seite 321/322. Naturholzoberflächen auf Anfrage.

Regalfüller Anblick

Das Pendant zu dem Regalfüller Wechselspiel. Hier werden die Boxen offen zugänglich und ungesichert präsentiert. Weitere Informationen zu diesem System finden Sie auf Seite 29. T 290 mm

Fachboden kurz B 400 mm

ekz-Nr.		EUR/Stück
9502041	Für 6 Boxen, H 1534 mm	ab 1559,00
9502042	Für 8 Boxen, H 1790 mm	ab 1900,40
9502043	Für 8 Boxen, H 2078 mm	ab 2226,10

Preisangaben inkl. Display Folientasche Quickload DIN A4 (ekz-Nr. 8027520), ohne Boxen

Fachboden lang B 720 mm

ekz-Nr.		EUR/Stück
9502044	Für 6 Boxen, H 1534 mm	ab 1790,00
9502045	Für 8 Boxen, H 1790 mm	ab 2213,40
9502046	Für 8 Boxen, H 2078 mm	ab 2677,30

Preisangaben inkl. Display Folientasche Quickload DIN A4 (ekz-Nr. 8027520), ohne Boxen



Festinstallierter Präsenter

Alternativ zu den abschließbaren Möbelstücken haben wir uns Gedanken zu einer offenen Präsentation gemacht. Viele Bibliotheken wollen ihre Angebote barrierefrei zugänglich machen. Dazu haben wir eine Präsentationsform entwickelt, die sich sowohl an der Wand, im Regal wie auch als freistehendes Display aufstellen lässt.



Display Anblick

Auf Tablaren werden die einzelnen Boxen offen präsentiert. Ein Display mit einer Kurzbeschreibung der Anwendungsmöglichkeiten ergänzt das Ensemble. Das System gibt es zur Wandmontage, als Regalmittelwand für Ihr Doppelregal oder als Rückwand für Ihr Wandregal. Ebenso können Sie das Element auch als Regalfüller verwenden. Wandmontage T 279 mm, Regalmittelwand T 533 mm



Abbildung zeigt zwei Wände

Display Anblick – Wandmontage



A 900 mm, Fachboden kurz

ekz-Nr.	H	EUR/Stück
9502051	H 1436 mm	ab 678,60
9502052	H 1692 mm	ab 848,90
9502053	H 1980 mm	ab 1047,20

Preisangaben inkl. Display Folientasche Quickload DIN A4 (ekz-Nr. 8027520), ohne Boxen

A 900 mm, Fachboden lang

ekz-Nr.	H	EUR/Stück
9502054	H 1436 mm	ab 799,80
9502055	H 1692 mm	ab 968,60
9502056	H 1980 mm	ab 1137,40

Preisangaben inkl. Display Tischaufsteller DIN A4 (ekz-Nr. 8010735), ohne Boxen



Display Anblick – Regalmittelwand



A 900 mm, Fachboden kurz

ekz-Nr.	H	EUR/Stück
9502061	H 1496 mm	ab 1105,70
9502062	H 1752 mm	ab 1418,40
9502063	H 2040 mm	ab 1744,10

Preisangaben inkl. Display Folientasche Quickload DIN A4 (ekz-Nr. 8027520), ohne Boxen

A 900 mm, Fachboden lang

ekz-Nr.	H	EUR/Stück
9502064	H 1496 mm	ab 1348,10
9502065	H 1752 mm	ab 1741,60
9502066	H 2040 mm	ab 2148,10

Preisangaben inkl. Display Tischaufsteller DIN A4 (ekz-Nr. 8010735), ohne Boxen

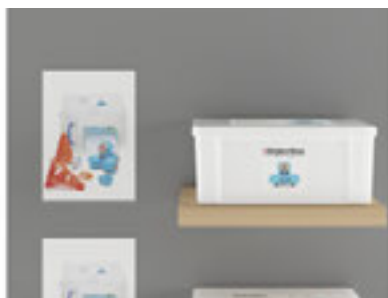

Fachboden kurz

Zur Präsentation Ihrer MakerBox bieten wir zwei Fachbodentypen an. Die lange Variante wird in Kombination mit einem freistehenden Displayhalter verwendet.



Fachboden lang



Schranksatz Einblick



Pate stand hier der Taschenschrank XL mit Acrylglastüren. Hier bekommt jede Box ihr eigenes abschließbares Fach. Standardmäßig gibt es den Schrank mit Schließzylindern. Andere Varianten wie Münzschließer oder Codeschloss sind auf Anfrage möglich. Wie der Glasschrank bietet auch der Schrank Einblick viele Kombinationsmöglichkeiten mit den Unterschränken. B 874, T 440 mm

ekz-Nr.		EUR/Stück
9502001	Für 4 Boxen, H 787 mm	814,80
9502002	Für 6 Boxen, H 1171 mm	1180,30

Preisangaben ohne Boxen, ohne Displays

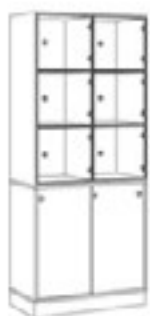
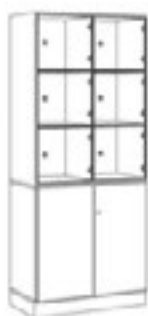
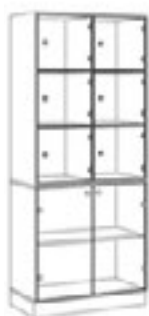

Der Schrank-Einsatz H 896 mm ist zur Kombination mit Medienschränken vorbereitet und hat keinen Sockel.

Aus sicherheitstechnischen Gründen müssen Ober- und Unterschrank verbunden werden. Dazu befinden sich Löcher in der Grundplatte.



Die Kunststoffoberflächen finden Sie auf Seite 321/322. Naturholzoberflächen auf Anfrage.

Brainstormingstisch



Gemeinsam Projekte entwickeln, die Gedanken dazu skizzieren und festhalten – nehmen Sie diesen Tisch als Ihre Plattform: 1.000 Blatt Papier lassen eine Menge Raum für Ideen, Stichworte, Pläne oder Zeichnungen. Und wenn das nicht reicht, gibt es einen Ersatzblock.

Das Tischgestell ist nur in Schwarz lieferbar. B 500, T 500 mm

ekz-Nr.		EUR/Stück
9515304	H 250 mm	1001,80
9515305	H 500 mm	1023,10
9515306	Ersatzblock, 1000 Seiten, einseitig geleimt	488,30



Ergänzungen/Umnutzungen

Warum komplett neue Möbel kaufen? Hier sehen Sie, wie Sie bereits vorhandene Möbel ergänzen oder auf andere Weise nutzen können.



Glastürenschränk Einblick

8
Wochen

Ein einfacher Glasschrank aus unserer Schrankserie eignet sich ebenfalls für die Präsentation der MakerBoxen. Durch die Glastüren sehen Sie das ganze Angebot auf einen Blick. Die Displays lassen sich an die Glastüren montieren oder stehen auf dem Fachboden. Standardmäßig gibt es den Schrank mit Schließzylindern. Andere Varianten wie Münzschließer oder Codeschloss sind auf Anfrage möglich. Holzteile naturholzfurniert oder kunststoffbeschichtet, B 874, T 440 mm

ekz-Nr.		Pk 1	Pk 2
9345083	Für 4 Boxen, H 896 mm	1059,40	1118,00
9345084	Für 6 Boxen, H 1655 mm	1292,70	1375,30
9345085	Für 8 Boxen, H 2039 mm	1464,50	1560,10

Maßangaben inkl. Sockel H 100 mm; Preisangaben ohne Boxen, ohne Displays

Tischauflage

Sie haben Tische mit Naturholz- oder anderen empfindlichen Oberflächen – und Sie möchten der Kreativität Ihrer Besucher freien Raum lassen? Aber Schneide-, Klebe- oder sonstige handwerkliche Arbeiten können eventuell die Oberfläche Ihres Tisches beschädigen. Dafür bieten wir Ihnen eine Schutzfolie aus recyclingfähigem PVC. Durch die klare Struktur und die angenehme Haptik kann die Auflage auch auf dem Tisch bleiben, wenn dort gelesen oder gelernt wird.

Doppelseitig verwendbar, selbstheilende Oberfläche, PVC-Folie transparent, antistatisch, Stärke 5 mm, B 800, T 800 mm

ekz-Nr.	EUR/Stück
8098032	85,80

Andere Maße auf Anfrage

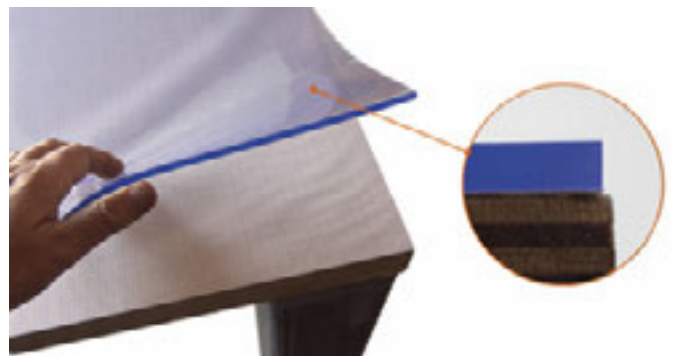

i

Die Folie liefern wir gerollt an und Sie sollten diese liegend lagern. Ansonsten kann es in den ersten Stunden des Gebrauchs zu wellenförmigen Verformungen kommen.

Wechselspiel



Für dieses Möbel haben wir unseren Taschenschrank XL neu interpretiert. Die Acrylglastüren sind jetzt wechselseitig angeordnet. So können die Inhalte von zwei Seiten besser eingesehen werden und die Nutzer kommen sich nicht in die Quere. Bei diesem Möbel können die Displayträger wahlweise auf den Türen montiert oder – wie bei den Vitrinen – zusammen mit der Box im Fach aufgestellt werden. Unserer Meinung nach ist eine Präsentation erst ab einer gewissen Höhe sinnvoll. Daher steht das Möbel auf einem Tischgestell. Dieses kann optional mit einem ein- oder beidseitigen Grafikträger ausgestattet werden.

Maße für Schrank ohne Untergestell:

Für 4 Boxen B 874, H 787, T 454 mm

Für 6 Boxen B 874, H 1171, T 454 mm

Mit Wangengestell H 898 mm

ekz-Nr.		EUR/Stück
9502011	Für 4 Boxen, H 1685 mm	1738,90
9502012	Für 6 Boxen, H 2069 mm	1992,20

Mit Wangengestell H 390 mm

ekz-Nr.		EUR/Stück
9502013	Für 6 Boxen, H 1561 mm	1880,40
9502014	Für 8 Boxen, H 1945 mm	2234,30

Mit Sockel H 100 mm

ekz-Nr.		EUR/Stück
9502015	Für 6 Boxen, H 1271 mm	1469,50
9502016	Für 8 Boxen, H 1655 mm	1823,40

Mit Sockel H 130 mm

ekz-Nr.		EUR/Stück
9502017	Für 6 Boxen, H 1241 mm	1477,90
9502018	Für 8 Boxen, H 1625 mm	1831,80

Mit Rollen D 50 mm

ekz-Nr.		EUR/Stück
9502019	Für 6 Boxen, Rollenhöhe 70 mm	1450,00
9502020	Für 8 Boxen, Rollenhöhe 70 mm	1803,90
9502023	Rollen mit Grundplatte nur für Artikel mit ekz-Nr. 9502013 Höhe der Platte inkl. Rollen 109 mm	142,50

Alle Preisangaben ohne Boxen, ohne Displayständer/-halter



Zeigen Sie, was Sie haben – werben Sie für Ihre MakerWorld!

Entdecken Sie auf Seite 287 verschiedene Möglichkeiten, die wir für Sie entwickelt haben: vom freistehenden Display über ein Regalbanner für die Regalstirnseite bis hin zur Grafik für Aufbewahrungsmöbel.



Display DIN A4

Die Displays gibt es als Folientasche zum Anbringen auf glattem Untergrund oder als Tischaufsteller. Sie präsentieren, was die MakerBox beinhaltet und wie sie angewendet werden kann. So ist jeder sofort im Bilde. Die Informationen zum Einlegen in die Displays erhalten Sie mit der jeweiligen MakerBox oder Sie laden diese kostenlos herunter: bit.ly/makerboxen

ekz-Nr.		EUR/Stück
8027520	Folientasche Quickload	3,40
8010735	Tischaufsteller	29,80

• Büroausstattung

So macht Ihre Arbeit richtig Spaß!

Sie haben Ideen, ein kreatives Team und komplexe Aufgaben – unsere Produkte helfen Ihnen bei der Planung, Präsentation und Umsetzung. Raffiniert aufeinander abgestimmte Details, edle Formen und große Sorgfalt bei der Auswahl zeichnen die Hilfsmittel aus.



**Für die perfekte Präsentation:
Whiteboards und Co**

Sie haben gute Ideen, ein kreatives Team und viele komplexe Aufgaben – wir bieten Ihnen die passenden Produkte für eine hervorragende Präsentation. Damit hinterlassen Sie immer einen guten Eindruck. Raffiniert aufeinander abgestimmte Details, edle Formen und große Sorgfalt bei der Auswahl zeichnen diese praktischen Hilfsmittel aus. Mit ihnen gehen Sie neue Wege und wir unterstützen Sie dabei.



Flipchart PRO Vierbein

Tafel B 690, H 1005 mm, stufenlos höhenverstellbar von 1275 bis 2000 mm. Mehrfachnutzen: Tafel magnethaftend, beschrift- und trocken abwischbar. Hohe Standfestigkeit durch stabiles Vierbein Gestell mit 4 Rollen. Flexibel: Blockhalter horizontal einzeln verschiebbar für alle handelsüblichen Blockformate. Inkl. Ablageschale. Bei Nichtverwendung zusammenklappen und platzsparend verstauen. Schadstoffarm gefertigt in Deutschland

ekz-Nr.
8021809

EUR/Stück
320,70



Flipchart Standard mit Sternfuß

Variabel: Tafel B 660, H 970 mm, stufenlos höhenverstellbar von 1780 bis 1960 mm. Zwei Papierhalter seitlich ausklappbar und magnethaftend, zum Beispiel für beschriebene Blätter. Mehrfachnutzen: Tafel magnethaftend, beschrift- und trocken abwischbar. Sternfuß D 620 mm mit 5 feststellbaren Rollen. Flexibel: Blockhalter horizontal einzeln verschiebbar für alle handelsüblichen Blockformate. Inkl. Ablageschale über die gesamte Breite

ekz-Nr.
8021808

EUR/Stück
156,90



Flipchartpapier

Geeignet für alle handelsüblichen Flipcharts, kariert 2,5 cm-Raster, 80 g Papier, B 675, H 980 mm
1 Packung = 5 Blocks mit 20 Blatt

ekz-Nr.
8021807

EUR/Packung
30,65



Flipchart PRO Rundfuß

Der Allrounder: Flipchart, Whiteboard und Projektionstafel in einem. Hoch- und Querformat durch einfaches Drehen der Tafel um 90°. Emaillie-Oberfläche besonders kratzfest, leicht zu reinigen, säuren- und laugenresistent. Arbeitsfläche B 730, H 1010 mm, magnethaftend, beschrift- und trocken abwischbar. Tafel stufenlos höhenverstellbar (von vorne) im Querformat von 1360 bis 1780 mm und im Hochformat von 1480 bis 1900 mm. Rundfuß D 630 mm mit 5 feststellbaren Rollen. Flexibel: Blockhalter horizontal einzeln verschiebbar für alle handelsüblichen Blockformate. Inkl. verschiebbarer Ablageschale

ekz-Nr.	EUR/Stück
8021810	339,80



Magnethalter

Weiß	
1 Packung = 10 Stück	
ekz-Nr.	EUR/Packung
8010478	2,30



Verkettung mit enthaltenen Verbindungsklammern



Moderationstafel PRO

Vielseitig nutzbar als Moderationstafel, als Whiteboard oder als Flipchart. Klappbar für Transport oder für platzsparende Lagerung. Inklusive Ablageschale. Abgewinkelte Stellfüße für den Einsatz in gerader Reihe oder im Bogen. Stellwandsystem: Verkettung mit Verbindungsklammern (inklusive). Textilloberfläche pinnfähig, eng gewebt und abriebfest. Oberfläche selbstheilend. Whiteboard-Oberfläche magnethaftend, beschrift- und trocken abwischbar. Sicherer Stand inklusive Bodenausgleichsschrauben und Rollensatz, inklusive Clip-Blockhalter, ohne Flipchart-Papier. Klappbar, eine Seite Whiteboard eine Seite Textil in Blau, Tafel H 1500, B 1200 mm, Gesamthöhe 1950 mm, geklappt ca. 1200 mm.

ekz-Nr.	EUR/Stück
8021811	484,90



Whiteboard Standard

Mehrfachnutzen: Magnethaftend, beschrift- und trocken abwischbar. Im Quer- oder Hochformat nutzbar. Rahmenprofil aus silber eloxiertem Aluminium, Arbeitsfläche aus kunststoffbeschichtetem Stahlblech, geeignet für den häufigen Gebrauch. Inkl. verschiebbarer Ablageschale und Montagematerial

ekz-Nr.		EUR/Stück
8021800	B 600, H 900 mm	36,40
8021801	B 1200, H 900 mm	57,00
8021802	B 1800, H 900 mm	129,40

Whiteboard PRO

Das Maximum an Stabilität, Funktion und Qualität. Mehrfachnutzen: Magnethaftend, beschrift- und trocken abwischbar, im Quer- oder Hochformat nutzbar. Rahmenprofil aus silbereloxiertem Aluminium, Stahl-Arbeitsfläche mit robuster Kunststoffoberfläche, geeignet für den häufigen Gebrauch. Inkl. verschiebbarer Ablageschale. Geringes Gewicht, leichte Montage, bequem nach dem Aufhängen bis zu 6 mm nachjustierbar. Auch als Flipchart nutzbar: mit den Clip-Blockhaltern (ekz-Nr. 8021806) günstig nachrüstbar. Schadstoffarm gefertigt in Deutschland

ekz-Nr.		EUR/Stück
8021803	B 600, H 900 mm	79,80
8021804	B 1200, H 900 mm	130,50
8021805	B 1800, H 900 mm	239,00



Clip-Blockhalter für Flipchart-Blocks

Geeignet für Whiteboard PRO und Moderationstafel PRO, grau
1 Packung = 2 Stück

ekz-Nr.	EUR/Packung
8021806	8,10



Flipchartmarker

Schnell trocknend, schlägt nicht auf nachfolgende Seiten durch, farbig sortiert rot, blau, grün, schwarz
Größe XL = Rundspitze 2 bis 2,5 mm
Größe XXL = Rundspitze 2,5 bis 3 mm
1 Packung = 4 Stück

ekz-Nr.		EUR/Packung
8021815	XL	4,35
8021816	XXL	8,10



Boardmarker

Trocken abwischbar, farbig sortiert rot, blau, grün, schwarz
Größe S = Rundspitze 1,5 bis 2 mm
Größe XL = Rundspitze 2 bis 2,5 mm
1 Packung = 4 Stück

ekz-Nr.		EUR/Packung
8021813	S	4,85
8021814	XL	5,10



Reiniger-Set für Whiteboards

Geeignet für alle handelsüblichen Whiteboards, Inhalt: 1 Flasche Whiteboardreiniger 250 ml, 1 Tafelwischer, 10 Tafelwischer-Vlies, 10 Wischtücher aus Vlies 180 x 200 mm

ekz-Nr.	EUR/Stück
8021817	23,40



Moderations-Zubehör Karton

Bestehend aus 1591 Teilen: 200 Signal-Nadeln farbig sortiert, 1 Klebestift, 50 Überschriftsstreifen 95 x 425 mm in den Farben weiß, gelb, orange, rot, grün, blau, 500 Moderationskarten Rechteck 205 x 95 mm, je 120 Moderationskarten Kreis D = 95 mm, Kreis D = 180 mm, Oval 110 x 190 mm, 480 Klebepunkte, farbig sortiert

ekz-Nr.	EUR/Stück
8021818	65,20



Wanduhr STEP

Dezente Optik, mit besonders gut lesbaren Ziffern, Abdeckung aus flachem Mineralglas, Rahmen aus bruchfestem Kunststoff, Batteriebetrieb, inklusive einer Batterie 1,5 V (AA), Wandbefestigung über Birnenöse, Funkuhr, D 300 mm

ekz-Nr.		EUR/Stück
8021504-0001	Weiß	25,20
8021504-0002	Silber	25,20

Zettelbox

Polystyrol, transparent, mit Papierfüllung holzfreies, weißes Schreibpapier, 90g/m² im Format DIN A6

ekz-Nr.		EUR/Stück
8054096	B 112, H 160, T 80 mm, mit ca. 310 Papierblättern	8,30
8054074	B 157, H 34, T 115 mm, mit ca. 200 Papierblättern	8,30



Namensschilder

Mit Anstecknadel und Verschlussclip, PVC, transparent, inkl. Kartoneinlage, B 75, H 40 mm

1 Packung = 5 Stück

ekz-Nr.	EUR/Packung
8072088	8,30

Beschriftungsständer

Für Auskunfts- und Thekenplätze, doppelseitig, PVC, transparent, inkl. Kartoneinlage

ekz-Nr.		EUR/Stück
8021488	B 210, H 65 mm	4,30
8021477	B 300, H 105 mm	6,40

Kuliständer

Für Auskunfts-, Theken- und Verbuchungsplätze, mit sicherem Stand, stabile Kugelleuchte, aufschraubbar auf Tischplatte u. a., Kunststoff bruchfest, schwarz

ekz-Nr.	EUR/Stück
8054017	14,90

Kartoneinlage

Für Namensschilder, Papier, weiß, B 75, H 40 mm

1 Bogen = 12 Stück

ekz-Nr.	EUR/Bogen
8072093	1,40

Kartoneinlage

Für Beschriftungsständer, Papier, weiß

1 Bogen = 2 Stück

ekz-Nr.		EUR/Bogen
8081222	B 210, H 65 mm	1,55

Namensschilder

Mit Magnetverschluss, nicht verwendbar mit Herzschrittmacher, PVC, transparent, inkl. Kartoneinlagen, B 65, H 30 mm

1 Packung = 5 Stück

ekz-Nr.	EUR/Packung
8072426	13,30

Kartoneinlage

Für Namensschilder, Papier, weiß, B 65, H 30 mm, Bogen DIN A4 mit je 27 Stück

1 Packung = 10 Bogen

ekz-Nr.	EUR/Packung
8072461	7,00



Trittleiter

Bietet einen sicheren Stand. Zusammengeklappt passt sie selbst in kleinste Zwischenräume. Beim Belasten der geriffelten Trittstufen senkt sich die Trittleiter unverrückbar. 2x2-stufig, mit 4 frei bewegbaren Gleitrollen, Aluminium, Kantenschutz Kunststoff schwarz, TÜV und GS-geprüft, Tragkraft 150 kg, B 410, H 445, T 500 mm

ekz-Nr.	EUR/Stück
8019104	55,90



Tritthocker

Rollbarer Hocker mit rutschfestem Trittbelag, Stoßschutz an der Außenseite, versenkbare gefederte Laufrollen, die beim Betreten der Trittfläche arretieren, TÜV- und GS-geprüft, Metall, Durchmesser 298 mm, H 430 mm

ekz-Nr.		EUR/Stück
8019014	Schwarz, ähnl. RAL 9005	49,90
8019060	Hellgrau, ähnl. RAL 7035	49,90
8019093	Blau, ähnl. RAL 5002	49,90
8019036	Rot, ähnl. RAL 3000	49,90



Schneidelineal

Aluminium, Länge 300 mm

ekz-Nr.	EUR/Stück
8041403	13,50



Tritthocker

Rollbarer Hocker mit rutschfestem Trittbelag, Stoßschutz an der Außenseite, versenkbare gefederte Laufrollen, die beim Betreten der Trittfläche arretieren, TÜV- und GS-geprüft, Kunststoff, hellgrau, Durchmesser 298 mm, H 430 mm

ekz-Nr.	EUR/Stück
8019071	52,80

Ersatzlaufrollen

Für Tritthocker aus Metall und Kunststoff

ekz-Nr.	EUR/Stück
8019058	2,35

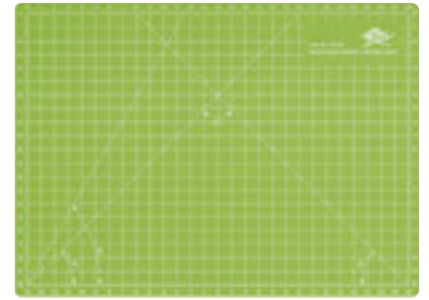

Schneidematte

Beidseitig bedruckt mit cm-Raster, verschiedenen Winkeln und Kreisen, 3-lagiger Aufbau mit speziellem Innenkern und selbstschließender Oberfläche, erlaubt präzise, spurlose Schnitte und schont die Klingenschärfe. Auch als Schreibunterlage nutzbar. Stärke 3 mm

Für DIN A4: B 300, T 220 mm, Skalierung 28 x 20 cm		EUR/Stück
ekz-Nr.		
8041402	Für DIN A4	11,00
8041404	Für DIN A3	13,35

Karteikästen und -tröge finden Sie auf Seite 97.

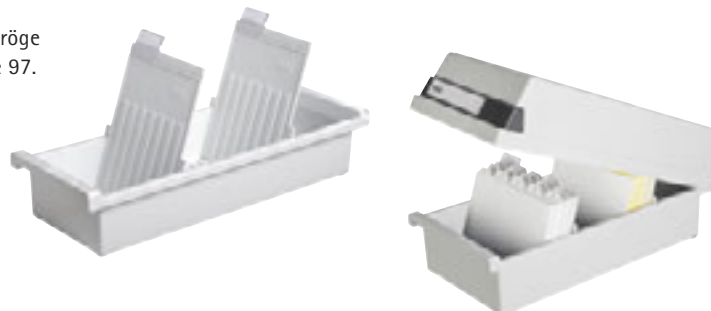

• Eingangsbereich

Ankommen und wohlfühlen

Eintreten, ablegen, zurückgeben, orientieren – im Eingangsbereich ist alles gut organisiert. Unsere Garderobenmöbel, das Medienrückgabe-System und unsere Leitsysteme sorgen dafür, dass sich Ihre Gäste von Anfang an bei Ihnen wie zu Hause fühlen.





Fachgröße Standard
 Fachmaß innen B 266, H 365, T 480 mm
 Korpustiefe 500 mm



Fachgröße XL
 Geeignet für Motorradhelme o. Ä.
 Fachmaß innen B 409, H 365, T 480 mm
 Korpustiefe 500 mm

Taschenschränke – Holzkorpus

Tragendes Element der Taschenschränke ist der edelstahlfarbene Sockel mit einer Höhe von 100 mm – auf Wunsch sind für den Sockel auch andere Farben und Höhen möglich. Integrierte Bodenausgleichsschrauben erleichtern das Nivellieren und Ausrichten der Schränke. Der Korpus ist aus Holzwerkstoff kunststoffbeschichtet oder naturholz furniert. Die Türen werden in unterschiedlichen Materialien (Metall, Holz ...) und Gestaltungsmöglichkeiten (farbig beschichtet, satiniert ...) angeboten. Ergänzt wird das Angebot noch um unterschiedliche Schließmechanismen wie Münzschließer oder Codeschloss.



Garderobenständer AL

Klassischer Garderobenständer mit drehbarer Hakenkrone und Schirmhalter, Garderobenständer aus Aluminium, Standsäule Durchmesser 42 mm, Hakenkrone und Haken komplett aluminium natur eloxiert, Bodenplatte Stahl und Schirmring aus Aluguss silber beschichtet, D ca. 450, H 1980 mm

ekz-Nr.		EUR/Stück
9414742	Ohne Schirmhalter	404,60
9414743	Mit Schirmhalter	441,90



Reihengarderober AL

Reihengarderober aus Leichtmetall passend zum Garderobenständer AL, optional mit Schirmhalter, Standsäulen und Quertraverse aus Aluminium, Spezial-Ovalprofil 68 x 72 mm, Hakenträgerprofil Aluminium 70 x 28 mm, Hut- und Vierfachmantelhaken Aluminium, Oberfläche komplett natur eloxiert, fahrbar, Kunststoffrollen teilweise feststellbar, 10 Haken, B 1060, H 1800, T 600 mm

ekz-Nr.		EUR/Stück
9414748	Ohne Schirmhalter	627,90
9414749	Mit Schirmhalter	734,70



Taschenschränke

Mit Schließzylinder und Fachnummerierung, Holzkorpus

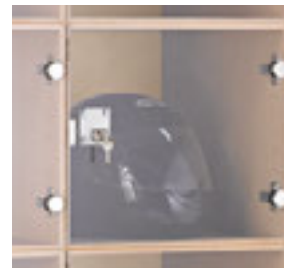

Taschenschrank mit 8 Standardfächern

ekz-Nr.		Pk 1	Pk 2
9345901	Mit Holztür	1529,70	1651,40
9345902	Mit Acrylglastür	1580,90	1653,00

Taschenschrank mit 8 XL-Fächern

ekz-Nr.		Pk 1	Pk 2
9345911	Mit Holztür	1574,00	1699,70
9345912	Mit Acrylglastür	1730,00	1802,10

Taschenschrank mit 10 Standardfächern

ekz-Nr.		Pk 1	Pk 2
9345903	Mit Holztür	1815,10	1958,20
9345904	Mit Acrylglastür	1879,10	1960,20

Taschenschrank mit 10 XL-Fächern

ekz-Nr.		Pk 1	Pk 2
9345913	Mit Holztür	1917,20	2072,10
9345914	Mit Acrylglastür	2112,20	2200,10

Taschenschrank mit 12 Standardfächern

ekz-Nr.		Pk 1	Pk 2
9345905	Mit Holztür	2082,70	2243,10
9345906	Mit Acrylglastür	2159,50	2245,50

Taschenschrank mit 12 XL-Fächern

ekz-Nr.		Pk 1	Pk 2
9345915	Mit Holztür	2205,40	2380,60
9345916	Mit Acrylglastür	2439,40	2534,20

Taschenschrank mit 15 Standardfächern

ekz-Nr.		Pk 1	Pk 2
9345907	Mit Holztür	2516,00	2709,10
9345908	Mit Acrylglastür	2612,00	2712,10

Taschenschrank mit 15 XL-Fächern

ekz-Nr.		Pk 1	Pk 2
9345917	Mit Holztür	2716,10	2934,20
9345918	Mit Acrylglastür	3008,60	3126,20

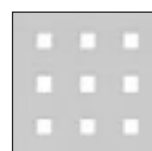

Holztür

Acrylglastür –
farblos, satiniertAcrylglastür –
transparent
auf AnfrageLochblechtür auf Anfrage wahlweise mit Lochbild Qg 8-24, Rg 10-20
oder Rg 4,5-15

Qg 8-24

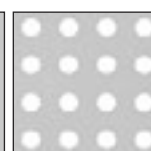

Rg 10-20

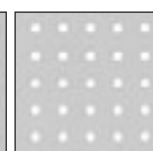

Rg 4,5-15

Neben dem bewährten Sicherheitszylinder-schloss sind unsere Taschenschränke auch mit Münzschließern oder Codeschlössern erhältlich. Fragen Sie unser Team Service und Vertrieb Bibliotheksausstattung:
Telefon + 49 7121 144-420,
Bibliotheksausstattung@ekz.de



Bei allen Schlosssystemen gibt es eine Möglichkeit zur Öffnung der Schlösser durch autorisiertes Personal.



Münzschließer

Bewährt, simpel, einfach eine 1-Euro-Münze einwerfen und beim Öffnen wird das Geldstück zurückgegeben.



Codeschloss

Einfach einen Zahlen-code eingeben und schon ist der Inhalt vor unerlaubtem Zugriff geschützt. Zum Öffnen den Zahlen-code wieder eingeben und schon kann der Inhalt entnommen werden.



Akten- und Garderobenschrank



Kombinierter Schrank mit links 1 Drittel Aktenteil und 3 Fachböden, rechts 2 Drittel Garderobenteil mit Hutboden und ausziehbarer Kleiderstange, 2-türig, abschließbar, inkl. Sockel, Holzteile naturholzfurniert oder kunststoffbeschichtet, B 875, T 440 mm

ekz-Nr.		Pk 1	Pk 2
9345101	H 1655 mm	919,90	1112,00
9345102	H 2039 mm	1112,60	1343,80



Garderobenschrank



2- oder 3-türig, Schließanlage mit Sicherheitszylinderschlössern oder mit Safe-O-Mat-Münzschlössern, Türen mit fortlaufender Nummerierung 1 bis 2 bzw. 1 bis 3.

Inneneinteilung: Hutablage, Garderobenstange und Kleiderhaken
 Holzteile naturholzfurniert oder kunststoffbeschichtet, Sockel,
 Schrankmaße: H 1655, T 500 mm,
 Fachmaße innen: B 266, H 1517, T 480 mm

ekz-Nr.		Pk 1	Pk 2
9345105	GS 2 – 2 Schließfächer B 589 mm	987,80	1178,50
9345106	GS 3 – 3 Schließfächer B 874 mm	1362,70	1582,00
9345108	GM 2 – 2 Münzschließfächer B 589 mm	1296,50	1487,20
9345109	GM 3 – 3 Münzschließfächer B 874 mm	1801,30	2020,60

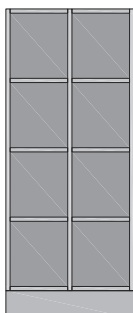
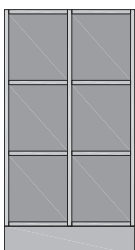

So unterschiedlich die Anforderungen, so vielfältig sind die Variationsmöglichkeiten. Hier zeigen wir nur einen Auszug aus unserem Taschenschrank-Angebot. Gerne stellen wir mit Ihnen Ihren Wunschschrank zusammen. Wenden Sie sich an unser Team Service und Vertrieb Bibliotheks-ausstattung: Telefon + 49 7121 144-420, Bibliotheksausstattung@ekz.de

Offene Garderobe

Neu im Programm sind offene Garderoben, die optisch und im Maß auf unsere Vollholz-Regalsysteme R.10/2 und R.10/4 angepasst sind. Durch ihr neutrales Design ergänzen sie aber auch jedes andere Regalsystem.



Garderobenschrank offen



ekz-Nr.		Pk 1	Pk 2
9344201	R.10/2, B 1600, H 1774, T 600 mm	1285,50	1414,00
9344211	R.10/4, B 1626, H 1762, T 600 mm	1341,40	1475,50



Garderobenschrank offen – für Kinder



ekz-Nr.		Pk 1	Pk 2
9344200	R.10/2, B 1600, H 1518, T 500 mm	1425,20	1567,20
9344210	R.10/4, B 1626, H 1506, T 500 mm	1481,10	1629,20



Garderobenstange HE



Zur Montage zwischen zwei Schränken bzw. Schrank und Wand, inkl. Befestigungsmaterial und Rosetten, Metall weiß, B 1000 mm

ekz-Nr.	EUR/Stück
9321071	246,60

Kleiderbügel HE

Vollkunststoff weiß, B 450, H 190 mm

ekz-Nr.		EUR/Stück
9321075	Aushängbar	17,00
9321076	Diebstahlgesichert	17,00



Wandgarderobe AL



Wandgarderobe aus Leichtmetall passend zum Garderobenständer AL, Garderobenträger aus Aluminiumprofil 55 mm, Kanten abgerundet, mit Hut-/Mantelhaken Durchmesser 14 mm natur eloxiert, 7 Haken, Hakenabstand ca. 150 mm, B 1000 mm

ekz-Nr.	EUR/Stück
9414754	145,80



Wandgarderobe ED



Wandgarderobe aus Leichtmetall, Haken-träger 65 x 22 mm, Aluminium natur eloxiert, 10 Haken, Hakenabstand 100 mm, mit unsichtbarer Wandbefestigung, B 1000 mm

ekz-Nr.	EUR/Stück
9414756	197,10



Gleich 2 beste Seiten

Die ekz-Rückgabebox Libro eignet sich hervorragend für den Innenbereich Ihrer Bibliothek. Neutral gestaltet zeigt sie sich gleich von 2 guten Seiten: Auf der einen Seite können Bücher eingeworfen werden, die über eine Rutsche in einen gepolsterten Sammelwagen fallen. Auf der anderen Seite können DVDs und CDs separat zurückgegeben werden. Die Medien rutschen schonend in eine transparente Kunststoffbox. Bucheinwurf und Türen lassen sich voneinander unabhängig abschließen. Die Aussteifung an der Unterseite sorgt für Stabilität und die höhenverstellbaren Füße gleichen Bodenunebenheiten aus.

ekz-Rückgabebox Libro



- Holzteile, kunststoffbeschichtet, lichtgrau
- 2-seitiger Einwurf getrennt für Bücher und CDs/DVDs
- Inklusive fahrbarem Sammelwagen aus Holz mit Schaumstoffeinlage
- Inklusive stabiler Kunststoffbox mit Deckel
- Höhenverstellbare Füße
- Querstrebe zur Stabilisierung des Korpus
- Klappe und Türen mit einem Schlüssel abschließbar
- Klappe für Bucheinwurf aus Edelstahl

Maße

- Rückgabebox: B 686, H 1299, T 1236 mm
- Sammelwagen: B 490, H 660, T 1095 mm
- Bucheinwurföffnung: B 400, H 100 mm
- CD/DVD-Einwurföffnung: B 640, H 40 mm

ekz-Nr.	EUR/Stück
8090871	1999,00

Optional erhältlich ist die Beschriftung für die ekz-Rückgabebox – oder Sie gestalten die Beschriftung individuell selbst.

Beschriftung für ekz-Rückgabebox Libro

Ausführung: selbstklebender Folienplot, 2-farbig grau
1 x Motiv „Bücher“ und Text „Buch Einwurf“
B 305, H 100 mm

ekz-Nr.	EUR/Stück
8025179	21,80

Ausführung: selbstklebender Folienplot, 2-farbig grau
1 x Motiv „CDs/DVDs“ und Text „CD/DVD Einwurf“
B 361, H 115 mm

ekz-Nr.	EUR/Stück
8025092	21,80



Die Lieferung erfolgt per Spedition frei Bordsteinkante. Wünschen Sie eine Aufstellung durch die ekz? Fragen Sie einfach bei uns nach.



Jetzt Produktclip ansehen:
Erleben Sie die ekz-Rückgabebox Libro in Aktion unter www.ekz.de > **Mediathek** > **Videos zu Produkten und Dienstleistungen**



Medien zurückgeben? Jederzeit.

Auch außerhalb der Öffnungszeiten oder zu Stoßzeiten. Unser Medienrückgabe-System bietet Service ohne Mehraufwand. Ein perfekter Baustein für die Bibliothek. Sowohl Nutzer als auch Bibliotheksmitarbeiter sparen Zeit, die durchdachte Technik sorgt für schonende Rückgabe. Die Medien werden getrennt nach Büchern und Nonbook-Medien in die Schubladen gesteckt und gleiten über den Einwurfmechanismus schonend in die Rollwagen. Das System lässt sich frei im Innenbereich oder im Außenbereich platzieren, kann aber auch in die Wand integriert werden.

Die wichtigsten Merkmale des Medienrückgabe-Systems sind:

- Die Bücher und Nonbook-Medien werden getrennt eingeschoben. Sie gleiten schonend und langsam durch den speziellen Einwurfmechanismus in die Rollwagen.
- Eine Überladungssicherung verhindert, dass Medien bei vollen Rollwagen noch nachgeschoben werden können.
- Die Rollwagen haben eine kontrollierte Bodenabsenkung.



Interessiert? Wir beraten Sie gerne: Telefon + 49 7121 144-378,
Suse.Schwarz@ekz.de



Medienrückgabe-System

Für den wettergeschützten Bereich, Metall, silberfarben

ekz-Nr.		EUR/Stück
8090939-0807	Für Bücher, Entnahmetür vorne, inkl. 1 Rollwagen B 660, H 1430, T 790 mm	Auf Anfrage
8090906-0807	für Bücher und Nonbook-Medien, Entnahmetür vorne, inkl. 2 Rollwagen, B 880, H 1430, T 790 mm	Auf Anfrage

Mit Tonnendach für die Außenaufstellung, Edelstahl gebürstet

ekz-Nr.		EUR/Stück
8090941-0807	Für Bücher und Nonbook-Medien, Entnahmetür vorne, inkl. 2 Rollwagen, B 880, H 1540, T 790 mm	Auf Anfrage

Für den Wandeinbau (Wandstärke 30-240 mm), Metall, silberfarben

ekz-Nr.		EUR/Stück
8090825-0807	Für Bücher und Nonbook-Medien, Entnahmetür hinten, inkl. 2 Rollwagen, B 880, H 1430, T 790 mm	Auf Anfrage



Die Rollwagen können auch einzeln dazu gekauft werden.



Jetzt Produktclip ansehen:
Erleben Sie das Medienrückgabe-System in Aktion unter
www.ekz.de > **Mediathek** > **Videos zu Produkten und Dienstleistungen**



Mobiler Briefkasten

Für Gewinnspiele, Wahlen, Befragungen oder für Lob und Kritik Ihrer Bibliotheksbesucher. Mit DIN-A4-Papierleinlage beschriftbar. Zum Aufstellen oder zur Wandmontage geeignet, inkl. hochwertigem Metallschloss, 4 Rutsch-Stopperrn, Polypropylen, lichtgrau, B 260, H 375, T 128 mm

ekz-Nr.	EUR/Stück
8011954	44,90



Infoständer H

Höhenverstellbar, mit stufenlos neigbarem Klapprahmen, im Hoch- und Querformat verwendbar, Aluminium silber eloxiert
B 330, H 1000, T 330 mm für Format DIN A4
B 330, H 1100, T 391 mm für Format DIN A3

ekz-Nr.		EUR/Stück
8010942	Für Format DIN A4	121,60
8010953	Für Format DIN A3	126,20



Infoständer D

Mit geneigtem Klapprahmen, im Hoch- und Querformat verwendbar, Aluminium silber eloxiert

ekz-Nr.		EUR/Stück
8010964	Für Format DIN A4	98,30
8010975	Für Format DIN A3	110,40



Anwendungsbeispiel

Personenleitsystem Stopper

Personenleitsysteme sind überall dort im Einsatz, wo Menschen zusammenkommen: Flughäfen, Messen, Kinos ... Dabei übernehmen sie die Aufgabe, Besucher zu führen, Warteschlangen zu kanalisieren oder bestimmte Bereiche abzugrenzen. Komplettsset, bestehend aus Pfosten Aluminium eloxiert, Bodenplatte Kunststoff silbermatt, Gurtkassette lichtgrau, Gurt schwarz. Aufgrund des Gewichts von Pfosten und Bodenplatte ist der Gurtauszug auf 2,5 Meter limitiert. H 970 mm

ekz-Nr.	EUR/Stück
8086961	114,50



Schaukasten

Zur Wandmontage, für den Innenbereich, abschließbar, seitlich zu öffnen, Rückwand Metall, magnetisch und beschreibbar, Frontscheibe Acryl, Profil Aluminium silber eloxiert, Lieferung ohne Magnethalter

ekz-Nr.		EUR/Stück
8010884	B 440, H 310 mm, für 2 x DIN A4	53,40
8010895	B 491, H 655 mm, für 4 x DIN A4	77,50
8010908	B 711, H 655 mm, für 6 x DIN A4	97,90
8010919	B 711, H 963 mm, für 9 x DIN A4	129,15



Magnethalter

Weiß

1 Packung = 10 Stück

ekz-Nr.	EUR/Packung
8010478	2,30



Bibliothekssignet

ekz-Nr.		EUR/Stück
8025838	H 100 mm	2,90
8025862	H 125 mm	3,50
8025895	H 200 mm	6,60
8025921	H 300 mm	11,80



Selbstklebeschriften

Texte aus selbstklebender Folie, die in Worten, ganzen Sätzen oder auf Wunsch als Blocksatz gefertigt werden. Ausführung in verschiedenen Schriftarten, Farben und Größen

ekz-Nr.		EUR/Buchstabe
8025008	H 15 mm	0,55
8025010	H 20 mm	0,60
8025054	H 25 mm	0,65
8025065	H 30 mm	0,65
8025102	H 35 mm	0,70
8025113	H 40 mm	0,70
8025124	H 50 mm	0,80
8025135	H 60 mm	0,90
8025146	H 70 mm	1,00
8025157	H 100 mm	1,30

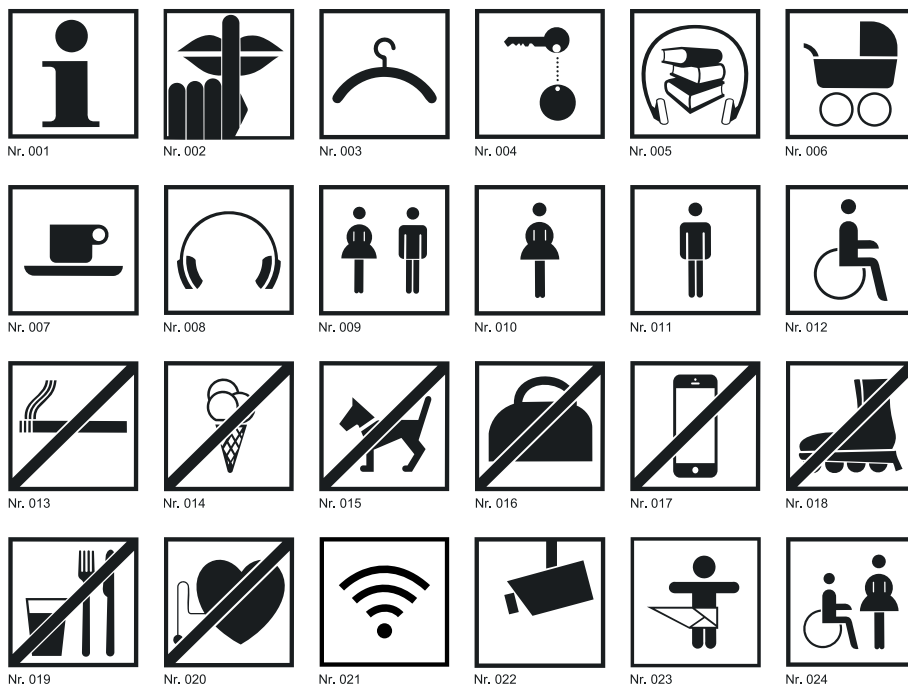

Selbstklebendes Piktogramm

Einzelne Motive für allgemeine und spezielle Funktionen in der Bibliothek. Ausführung 1-farbig in 2 Standardgrößen

ekz-Nr.		EUR/Stück
8026742	B 80, H 80 mm	3,60
8026753	B 175, H 175 mm	6,50



Bestellhinweise

- **Standardschriftart:** Helvetica halbfett; auf Anfrage können weitere Schriftarten geliefert werden.
- **Schriftgröße:** Höhe der Großbuchstaben
- **Piktogramme:** Angabe der Motivnummer
- **Ausführung:** seitenrichtig oder seitenverkehrt (zur Anbringung hinter Glas).
- **Farbe:** siehe untenstehende Farbtabelle

Individuelle Piktogramme, Signets und Logos

Herstellung nach Vorlage (Reinzeichnung oder Daten), Preis auf Anfrage.

Folienfarben

	Schwarz SC 100-12		Gelb SC 100-15		Telemagenta SC 100-821		Hellblau SC 100-123
	Grau SC 100-012		Orange SC 100-14		Flieder SC 100-042		Türkis SC 100-603
	Telegrau SC 100-822		Tomatenrot SC 100-13		Ultramarinblau SC 100-37		Grün SC 100-122
	Hellgrau SC 100-384		Rubinrot SC 100-23		Enzianblau SC 100-17		Smaragdgrün SC 100-450
	Weiß SC 100-10		Bordeaux SC 100-386		Azurblau SC 100-415		Braun SC 100-19

Galerie – Design mit maximaler Ausstrahlung

Für ein exklusives Erscheinungsbild sorgen die Abstandshalter aus Edelstahl. Beschriften lässt sich Galerie unmittelbar auf der Scheibe mit Selbstklebeschriften oder bei den Türschildern und Tischaufstellern mit bedruckten Folieneinlegern, die einfach zwischen 2 Scheiben gelegt werden.



Innenaufsteller Galerie

Ohne Beschriftung, Beschriftungsfläche Acrylglas 20 mm transparent, mit 2-teiligem Aluminiumstandfuß, titangrau, B 500, H 1800, T 420 mm

ekz-Nr.	EUR/Stück
8020854	786,30



Detailansicht

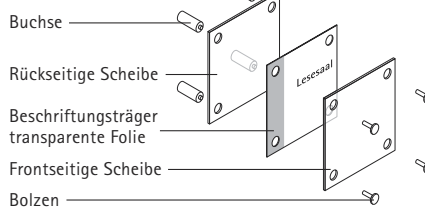

Detailansicht:



Türschild Galerie

Beschriftung mittels Folieneinleger, B 150, H 150 mm
1 Set = 2 Scheiben ESG-Glas, Stärke 3 mm, 4 Abstandshalter Edelstahl

ekz-Nr.	EUR/Set
8085510	31,85



Tischaufsteller Galerie

Beschriftung mittels Folieneinleger, B 150, H 75 mm
1 Set = 2 Scheiben Kristallglas, Stärke 3 mm, 2 Abstandshalter Edelstahl

ekz-Nr.	EUR/Set
8085521	22,40



Infotafel Galerie Wandmontage

Als Etagen- oder Hauptwegweiser, ohne Beschriftung, B 500, H 750 mm
1 Set = 1 Scheibe ESG-Glas, Stärke 6 mm, 4 Abstandshalter

ekz-Nr.	EUR/Set
8085465	115,65



Detailansicht:

Infotafel Galerie Raumaufhängung

Ohne Beschriftung
1 Set = 1 Scheibe ESG-Glas, Stärke 6 mm, 2 Klemmstücke aus Edelstahl, 2 Stahlseile (Länge 1,6 m), 4 Pressösen

ekz-Nr.	EUR/Set
8085487	B 600, H 150 mm 76,35
8085498	B 800, H 200 mm 112,85



Als Sicherheitsgründen im öffentlichen Bereich empfehlen wir, die Innenaufsteller bauseitig am Boden zu befestigen. Bei Abhängungen von Wegweisern von der Decke beachten Sie die Deckenkonstruktion. Lieferung: ohne Beschriftung und ohne Befestigungsmaterial wie Schrauben, Haken und Dübel

Folieneinleger Galerie

Für Laserdrucker, blanko, mit vorgestanzten Bohrungen, transparent

ekz-Nr.	EUR/Packung
8020819	1 Packung = 10 Stück, B 150, H 150 mm, DIN-A4-Bogen 19,45
8020808	1 Packung = 10 Stück, B 150, H 75 mm, DIN-A4-Bogen 19,45



Individuelle Beschriftung bieten wir Ihnen gerne auf Anfrage an.



Madrid – Design, das auf den Punkt kommt

Der schmale Aluminiumrahmen lässt alle Möglichkeiten individueller Gestaltung offen.

Bei Wandtafel, Deckenhänger, Fahnen oder Türschild erfolgt die Beschriftung mit Papiereinlegern.

Material: Aluminium, **Farbe:** Silber eloxiert, **Abdeckung:** PVC transparent entspiegelt

Detailansicht

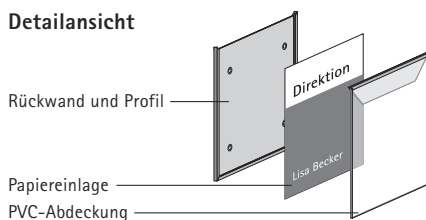

Infotafel Madrid Wandmontage

Für Informationen, als Etagen- oder Hauptwegweiser, Beschriftung mittels Papiereinleger

ekz-Nr.		EUR/Stück
8086302	B 213, H 300 mm, DIN A4 hoch	44,10
8086303	B 300, H 213 mm, DIN A4 quer	44,10
8086301	B 300, H 423 mm, DIN A3 hoch	62,35
8086312	B 423, H 300 mm, DIN A3 quer	62,35
8086323	B 423, H 597 mm, DIN A2 hoch	105,30
8086334	B 597, H 423 mm, DIN A2 quer	105,30



Infotafel Madrid Raumaufhängung

Für doppelseitige Beschriftung, papierflexibel, inkl. 2 x 1,5-mm-Drahtseil und Ösen, B 597, H 150 mm

ekz-Nr.	EUR/Stück
8086391	182,70



Türschild Madrid

Beschriftung mittels Papiereinleger, B 150, H 150 mm

ekz-Nr.	EUR/Stück
8086345	22,60



Infotafel Madrid Fahnenmontage

Für doppelseitige Beschriftung, papierflexibel

ekz-Nr.	EUR/Stück
8086415	105,30
8086426	124,70



Tischaufsteller Madrid

Beschriftung mittels Papiereinleger, inkl. Aluminiumwinkel, B 150, H 76 mm

ekz-Nr.	EUR/Stück
8086356	26,65



Innenaufsteller Madrid

Freistehend, inkl. 3 vormontierten Wechselrahmen DIN A3 quer, Vorder- und Rückseite Aluminiumverbundplatte in RAL 9006 und 2 Bodenplatten 350 x 120 x 6 mm in RAL 9007, ohne Beschriftung, B 450, H 1800, T 45 mm

ekz-Nr.	EUR/Stück
8086407	822,00



Papiereinleger Madrid

Blanko, weiß, für Laser- und Tintenstrahldrucker

ekz-Nr.		EUR/Packung
8086448	1 Packung = 10 Stück, B 147, H 147 mm, DIN-A4-Bogen	7,55
8086437	1 Packung = 10 Stück, B 147, H 73 mm, DIN-A4-Bogen	7,55
8086450	1 Packung = 10 Stück, B 210, H 297 mm, DIN A4	17,00
8086461	1 Packung = 5 Stück, B 297, H 420 mm, DIN A3	18,30
8086473	1 Packung = 10 Stück, B 297, H 147 mm, DIN-A4-Bogen	17,05



Aus Sicherheitsgründen im öffentlichen Bereich empfehlen wir, die Innenaufsteller bauseitig am Boden zu befestigen. Bei Abhängungen von Wegweisern von der Decke beachten Sie die Deckenkonstruktion. Lieferung: ohne Beschriftung und ohne Befestigungsmaterial wie Schrauben, Haken und Dübel

Individuelle Beschriftung bieten wir Ihnen gerne auf Anfrage an.



Frankfurt – vielfältig und konsequent

Die konvexe Linienführung findet sich durchgängig in allen Gestaltungsvarianten wieder. Besonders ästhetisch ist die Einfassung aus silbereloxierten Aluminiumprofilen. Die Beschriftung erfolgt mit Papiereinlegern. **Material:** Aluminium, **Farbe:** Silber eloxiert, **Abdeckung:** PVC transparent entspiegelt



Innenaufsteller Frankfurt

Freistehend, Beschriftung mittels Papiereinleger, Deckel und Bodenplatte schiefergrau		EUR/Stück
ekz-Nr.		
8085708	B 380, H 1500 mm	411,65
8085710	B 500, H 1800 mm	454,60



Infotafel Frankfurt Raumaufhängung

Für doppelseitige Beschriftung, papierflexibel, inkl. 2 x 1,5-mm-Drahtseil und Ösen, B 600, H 155 mm

ekz-Nr.	EUR/Stück
8085800	135,50



Infotafel Frankfurt Fahnenmontage

Für doppelseitige Beschriftung, papierflexibel, B 155, H 148 mm

ekz-Nr.	EUR/Stück
8085824	83,85



Infotafel Frankfurt Wandmontage

Für Informationen, als Etagen- oder Hauptwegweiser, Beschriftung mittels Papiereinleger

ekz-Nr.		EUR/Stück
8085722	B 230, H 297 mm, DIN A4 hoch	48,35
8085723	B 317, H 210 mm, DIN A4 quer	59,15
8085721	B 317, H 420 mm, DIN A3 hoch	81,45
8085743	B 440, H 594 mm, DIN A2 hoch	135,45
8085732	B 447, H 297 mm, DIN A3 quer	118,25



Türschild Frankfurt

Beschriftung mittels Papiereinleger, B 120, H 148 mm

ekz-Nr.	EUR/Stück
8085754	13,40

Detailansicht Türschild

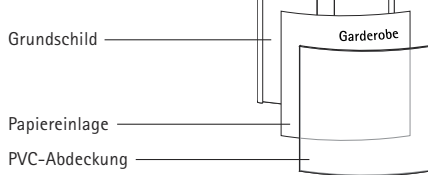

Papiereinleger Frankfurt

Blanko, weiß, für Laser- und Tintenstrahldrucker

ekz-Nr.		EUR/Packung
8085835	1 Packung = 10 Stück, B 115, H 148 mm, DIN-A4-Bogen	7,55
8085846	1 Packung = 10 Stück, B 210, H 297 mm, DIN A4	17,00
8085454	1 Packung = 5 Stück, B 297, H 420 mm, DIN A3	18,30
8085837	1 Packung = 10 Stück, B 149, H 147 mm, DIN-A4-Bogen	7,55



Aus Sicherheitsgründen im öffentlichen Bereich empfehlen wir, die Innenaufsteller bauseitig am Boden zu befestigen. Bei Abhängungen von Wegweisern von der Decke beachten Sie die Deckenkonstruktion. Lieferung: ohne Beschriftung und ohne Befestigungsmaterial wie Schrauben, Haken und Dübel

Individuelle Beschriftung bieten wir Ihnen gerne auf Anfrage an.





Rom – rahmenlos in perfekter Optik

Ob als Wanddisplay, Thekenaufsteller oder freistehende Bodendisplays – durch sein cleveres, elegantes und filigranes Design lässt sich das System Rom vielseitig einsetzen. Zum Öffnen kann das Frontpaneel nach beiden Seiten aufgeklappt oder komplett abgenommen werden. Ein einfacher Druck auf die Ecken genügt, um die Einzelblattinformation einzulegen. Lieferung: ohne Beschriftung

Infotafel Rom

Für Informationen, als Wegweiser, Türschild oder Tischaufsteller, Beschriftung mit Papiereinleger, Polycarbonat, transparent, inklusive Befestigungsmaterial und Stütze, ohne Papiereinleger

ekz-Nr.		EUR/Stück
8086650	Format DIN A6	20,20
8086646	Format DIN A5	23,20
8086640	Format DIN A4	25,60
8086662	Format DIN A3	56,10



Infotafel Rom

Zur Raumaufhängung, Polycarbonat, transparent, doppelseitig, inkl. Deckenbefestigung aus Kunststoff und Stahlseil 2 x 1 m lang. Die Deckenbefestigung ist für maximal fünf Schilder ausgelegt. B 600, H 105 mm

ekz-Nr.	EUR/Stück
8010792	82,45

Infotafel Rom

Erweiterungsmodul für Raumaufhängung, Polycarbonat, transparent, doppelseitig, inkl. Kunststoffverbinder, B 600, H 105 mm

ekz-Nr.	EUR/Stück
8010986	63,05



Bodendisplay Rom

Teleskopstange, Aluminium silber eloxiert, höhenverstellbar von 625 bis 1100 mm, Bodenplatte Metall silbermetallic, Infotafel DIN A4, Polycarbonat transparent, schneller Wechsel der Ausrichtung von horizontal auf vertikal, Format DIN A4

ekz-Nr.	EUR/Stück
8086630	88,45



Theken- und Tischaufsteller Pylon

Doppelseitig zur Aufnahme von Kartoneinleger im Format DIN A4, Standfuß aus silber eloxiertem Aluminium, B 215, H 320, T 80 mm

ekz-Nr.	EUR/Stück
8010758	56,90



Bodenaufsteller Rom

Infotafel aus Polycarbonat, transparent, hoch- und quer verwendbar, Aluprofil silber eloxiert, silber lackierter Kunststofffuß mit Gewichtplatte aus Metall

ekz-Nr.		EUR/Stück
8010997	Für Format DIN A4	148,90
8011654	Für Format DIN A3	171,80



Infotafel Rom

Zur Wandmontage, inkl. Montagmaterial, Polycarbonat, transparent, B 600, H 105 mm

ekz-Nr.	EUR/Stück
8010781	36,05

Register

A		
Abhängefeder		47
Abhängesystem New Art		41
Acrylglas-Kratzerentferner		124
Akten- und Garderobenschrank	306, 307	
Akten- und Materialschränke		70
Akustik	270–278	
Anmeldekarten		96
Anti-Bruch-Ring		115
Anti-Rutsch- Matte		37
Anti-Rutsch-Schild für Bücherstützen		210
Arbeitsischlampen	18, 19, 138–143	
Archiv-Box		60
Archiv-Tray-Box		80
Aufbewahrungsboxen		90
Aufbringhilfe		94
Aufhänge-Ösen		216
Aufkleber „Willkommen“		177
Ausstellungsstände	38, 39, 209	
Ausweise	92, 96	
Ausweishüllen		96
B		
Ballonstäbe		174
Banner		
Befestigungsset		45
Blanko		45
e-Learning	44, 180	
Individuell bedruckt		45
Klemmprofil	45, 177	
Makerspace	45, 287	
Onleihe	44, 179	
Willkommen	45, 177	
Bannerboy		44
Barcode-		
Etiketten		111
Scanner		91
Barhocker		145
Baumdisplay		245
Beistelltisch/Couchtische	160, 161	
Belegdrucker		91
Benutzerausweise	93, 96	
Benutzerhefte		96
Beratungs- und Informationstheke	62–65	
Beschriftungs-		
Blende		216
Fahne		216
Halter		216
Platte		214
Platten für Regalstirnseiten	218, 219	
Schild	31, 207, 211, 215	
Ständer		301
Streifen		214
Würfel		214

Bezugs-/Polsterstoffe		
Atlantik		156
Europost/Luna		147
Hush		277
Nexus		151
Nordic fabric	158, 159	
Phönix		163
Radio	162, 277	
Xtreme plus	321–323	
Bestellanleitungen		321
BibCheck		202
BiblioDiscpack®		74, 75
Bibliotheksfilen		
Berti Bücherbär		181
Komm wir gehen in die Bibliothek		181
Pippilothek		181
Zoe und Theo		181
Bibliotheksführerschein Bibfit		181
Bibliothekssignet		311
Bilderbuchtrog	244–247	
Bildschirmhalter		67
Bildschirmreiniger		124
Bistrotisch		137
Blu-ray-		
Boxen		86
Hülle		76
One-Time-Boxen		87
Slim-Box		86
Bodensitzkissen	251–259	
Box für Medienpakete		88
Briefkasten		310
Buch-		
Anschlagleisten		212
Binderleim		119
Foliengerät		102
Karten/-taschen	122, 123	
Rückenverstärker		121
Schutzfolie	102, 103, 106	
Träger für Präsentationswände		36
Buchtrog		224
Bücherstände		38
Bücherstützen		
Acrylglas		208
DEMCO		213
Doppelbuchstütze		212
Großformate		212
Hängebuchstützen		212
Klemmbuchstütze		208
Metall		210
Motiv		209
Untergleiteffekt		210
Signaturschild		211
Bücherturm		49
Bücherwagen	224–228	
Bücherwürmer	174, 178	
Bürocontainer		66
Bürodrehstuhl	131–133	
C		
CD-/CD-ROM-/DVD-		
Archiv-Tray		80
BiblioDiscpack®	74, 75	
Boxen	82, 84	
Drahtstände		80
Eigentumsetiketten	115, 116	
Gruppierungsplatten		28
Kastenelement		80
Klarsichttasche		78
Lagerhülle		79
Leerbehälter	82, 83	
Leitkartentaschen		28
Media-Boxen		81
Noris-Hüllen	84, 85	
Registerelement		76

Reinigungsspray		124
Schwenkgitter		36
Schwenkplatte		36
Sicherungsetiketten		94
Sichttasche	28, 78	
Slim-Boxen	82, 84	
Taschen	78, 79, 81	
VARIOPAC		82
Comic-Leitkartentasche		28
Comictrog		35
Couchtische/Beistelltisch	160, 161	
Counter		62–65
D		
Datumsstempel		97
Deckenabsorber		275
Dekobrücke		39
DEMCO		
Buchreparatur-Stoffklebeband		107
Bücherstände		53
Bücherstützen		213
Bücherwagen	226, 227	
Drehturm		52
Etikettenschützer		107
Farbcodierte Punkte		107
Klassische PVC-Überzugshülle		106
Multiaussteller		53
Multimedia-Display		53
Präsentationsstände		51
Regalfinder		213
Regalsysteme	200, 201	
Sitzkissen		252
Vistafoil		106
DeskWindo		47
Digitale LCD-Bilderrahmen		44
Digitale Prospektstände		44
Displaysystem DaCapo		43
Displaysystem Magic		42
Displaystände	51, 53	
Doppelseitiges Klebeband	47, 121	
Dreiecktasche		123
DVD-		
Box		92
Box Overlap		93
Eigentumsetiketten		115
Gruppierungsplatte		28
Leitkartentasche		28
Noris-Hüllen		77
Schwenkgitter		36
Schwenkplatte		36
Slim-Box		84
E		
Eigentumsetiketten	115, 116	
Einhängebügel für Normallochplatten		36
Einklebehülle für Benutzerausweise		96
Einzelplatztheke	62–65	
Einzelpräsentier		205
Einhängetisch (für Regale der R-Serie)		137
ekz-Klebefolien	102, 103	
ekz-Rückgabebox Libro		308
ekz-Taschenbuchverstärker		105
Elektrifizierungsmodule	67, 136, 170	
Endbuchstützenbügel		206
Endloskatalogkarten IB		97
Ersatzhülle für Nintendo DS		86
Etiketten		
Anti-Bruch-Ring		115
Barcode		111
Eigentumsetiketten	115, 116	
Etikettenlöser-Stift	108, 124	
Folienetiketten		108
Interessenaufkleber		112
Papieretiketten		109

Pleuser Papieretiketten	110
Sicherungsetiketten	95
Spender	111
Sting Ray	95
Strichcode	111
Transponder	95
Euro-Netzstecker	99

F

Fachboden-	
Abschluss	206
Aufsatz für Mischmedien	37
Beschriftungsschild	211, 214, 215
Verstärkung	206
Fachteiler für Bücherstütze	212
Falzbein	118
Flipcharts	298, 299
Flyeraufsatz	65
Folientasche	46, 220
Foliierrakeln	102
Foxis Möbelserie	
Ausleihschalter	238
Bilderbuchkasten	236
Regale	229–231, 235
Computertische	238
Garderobenschrank	233
Hocker	237
Kubusschränke	240, 241
Materialschränke	242, 243
Medienregale	232, 234, 235
Präsentationspodest	244
Sitzelement	237
Verbuchungsschalter	238
Zeitschriftenschrank	239
Fristkarten	122
Fristzettel	122
Frühstücksbrettchen	184

G

Galerieschiene New Art	41
Gamingmöbel	260
Gangfahne	210
Garderobenschränke	306, 307
Garderobenstände	17, 306
Gewebeband	121

H

Hängebuchstützen	212
Hinweisschilder	209
Hocker	162–164
Höhenverstellbare Tische	135
Hörstationen	168, 261
Holzoberflächen	321–323

I

Indianer-Set	266
Individuell bedruckte Etiketten	116, 117
Induktive Ladestation	170
Infobox	41
Info-Rahmen	47, 220
Informations- und Beratungstheken	62–65
Infoständer	310, 315
Interessenaufkleber	
Antolin-Aufkleber	114
Aufkleber 1.–6. Klasse	114
Interessenaufkleber A–Z	112–114
Jugendbibliothek	114

K

Kabeldurchlass	67
Kabelsteigkanal	67
Karteikasten	97
Karteitrog	80, 97
Katalogkarten	97

Kennzeichnungsband	90
Kassenschublade	67
Kid's Case	245, 250
Kinder-	
Bodenkissen	251–259
Hocker	163, 249, 251, 253, 257
Kinderspielmodule/-terminals	262, 263
Puzzles	264, 265
Sitzbank	245
Sitzsäcke	249, 256–259
Stühle	248, 249, 256
Tisch	246
Kippsicherung (für Fachböden)	206
Klappbox-Trolley	223
Klappkarten für Benutzer	96
Klapptische	135
Klebebänder	120, 121
Klebeflächen für BiblioDiscpack®	76
Klebefolien	14, 102, 103, 106
Kleberoller	119
Klebstoff	119
Klebstoff-Flasche	119
Klemmprofil für Banner	45, 177, 287
Klettverschluss für BiblioDiscpack®	74
Koffereinsatz	89
Konsolenspielmöbel	246
Korbsammelwagen	20, 223
Kreidestift	46
Kugelschreiber	175, 180
Kuliständer	16, 301
Kunststoffoberflächen	321–323
Kuschel-/Lesetier	250, 254, 255, 257

L

Lade- und Synchronisierungskabinett	99
Lampen	18, 138–143
Leimpinsel	118
Leitkarte A6	96
Leitsysteme	312–315
Lernspielbälle	177, 261
Lernpuzzles	264, 265
Leseputz	56
Leserucksack	183
Lesezeichen	175, 182
Leuchten	18, 19, 138–143
Luftballons	174, 178

M

MakerBox	280–286
MakerBox Präsentationsmöbel	290–296
Makerspace Banner	287
Magnethalter	42, 299, 310
Magnettafel Magic	42
Magnettasche	220
Mahnkarten	14, 96, 183
Markierungsfolie	95
Materialschränke Storix	242, 243
MC-Leerbehälter	84
Media-Boxen	81, 89
Media Step	34
Medien-	
Aufsatz	37
Eigentumsetiketten	115
Koffer	89
Körbe	223
Pflegeset	118
Regal	40
Rückgabebox	308
Rückgabe-System	309
Ständer	38, 40
Transportboxen	222
Treppe	40
Tröge	26, 27, 29, 30, 32–35
Trolley	223

Turm	48
Wandschrank	71
Memobuch	184
Metalloberflächen	321–323
Microfasertuch	124
Mittelalter-Set	268
Mobiler Briefkasten	310
Moderationstafel	299
Moderationszubehör	300
Montageanleitungen	192
Montageleistungen	192

N

Namensschilder	301
Naturholzoberflächen	321–323
Netzteil	98
Neuheiten-Fahne	217
Nintendo DS-	
Ersatzhülle	86
One-Time-Box	87
Noris Blu-ray-Hüllen	76
Noris CD-Hüllen	77
Noris DVD-Hüllen	77

O

Oberflächen	321–323
One-Time-Boxen	87
One-Time-Decoupler	87
OPAC-Plätze	68, 69

P

Papier für Belegdrucker	91
Personenleitsystem	310
Piktogramme	311
Pinnwände	272
Piraten-Set	267
Plakatständer	47
Plakattasche	46
Planungsleistung	188, 189
Podestlandschaft	250
Polster-/Bezugsstoffe	
Atlantik	156
Europost/Luna	147
Hush	277
Nexus	151
Nordic fabric	158, 159
Phönix	163
Radio	162, 277
Xtreme plus	321–323
Polybagkarten	92
Posterklammerschienen	46
Poster-Rahmen	47, 220
Powerbank	98, 175, 178
Präsentations-	
Aufsatz	38
Insel	43
Möbel	22–27, 29, 30
Möbel Nonbook-Medien	29, 30
Podeste	22–27, 39, 244
Regaleinsätze	32–40
Säule DVD, BD	55
Ständer	38, 51–53
Trog	244–247
Turm	48–56
Präsentier-Set	58
Prospektständer	40–44, 51
Radiermesser	118
Regal-	
Fahnen	216
Stopper	213
Systeme	186, 187, 190, 191, 194–201
Rollen	206, 207

Regal-	
Stirnseitenpräsentation	204, 205
Zubehör	206, 207
Register	76
Reiniger-Set für Whiteboards	300
Reinigungsmittel	124
Reinigungsspray	124
Reinigungstücher	124
Relingtrog	33
RFID-	
Etiketten	95
Markierungsfolie	95
Rollen-Schneidegerät	102
Rollup-Banner/-Displays	
Onleihe	44, 179
e-Learning	44, 180
Makerspace	44, 287
Rundregal	195

Sammelbox	88
Sammelmappe	88, 89
Scanner	91
Schaukasten	310
Scheren	118
Schildwackler	209
Schließsystem für PCs	99
Schneidelineal	302
Schneidematte	302
Schrägstellbügel	206
Schraubdose 400 ml	90
Schubladeneinsatz für CD/DVD	71
Schubladenunterteilung	71
Schutzfolie	104
Schutzfolien-Zuschnitte	104
Schutzhülle für Landkarten	89
Selbstklebeschriften	311
Serverhalter	67
Serverkasten	67
Serviertablett	184
Sessel	150-157, 159
Sicherungsetiketten	94
Sicherungsmanschette für Barcode-Scanner	91
Sicherungsstreifen	94
Sichtreiter für Stützplatte	80, 97
Signierstifte	108
Sitz-	
Gruppen	146-149
Kissen	237, 249-259
Hocker	162-164
Sack	165-167
Würfel	66
Sofas	150-158
Speicherkartenhülle	86
Starter-Set für Medienpflege	119
Stehhilfe	162
Stehlampen/-leuchten	18, 19, 138-143
Stehsammler	60
Stehtisch	144
Stellbrettchen	80
Stellvertreter	215
Sting Ray	95
Stöberboxen	37
Strichcode-Etiketten	111
Stühle	126-131
Stützplatte für Karteitrog	80, 97

T	
Tablet-	
Ständer	98-100
Wandhalter	100
Tafelfolie	46, 220
Taschen	
Auslehtasche	174

Baumwolltragetasche	176
Collegetasche	176
Faltbare Tragetasche	174
Leserucksack	183
Papier-Tragetasche	176
Rucksack	174
Taschenbuchständer	51
Taschenbuchverstärker	105
Taschenschranke	304, 305
Theken	62-65
Thekenzubehör	66, 67
Thementrog	36
Thermopapier für Belegdrucker	91
Tische	134-137, 144, 160-161
Tischabroller	104, 121
Tischaufsteller	40, 315
Tischleuchten/-lampen	18, 19, 138-143
Tonies-	
Boxen zur Aufbewahrung	90
Kennzeichnungsband	90
Trägerelement für Regalfahne	216
Tragekorb für Medien	223
Transponderetiketten	95
Transportboxen	222
Transportkoffer	89
Transportwagen	222, 224
Trennschied für Hängebuchstütze	212
Trennwände	151, 155-157
Tischsichtschutzwand	274
Tritthocker	302
Trittleiter	302
Trockentücher	124
Tröge	26, 27, 29, 30, 32-35
Tyvekband	120

U	
Universalsicherung	99
Unterteilungsbügel	30-34
USB-Sticks	98, 175, 179

V	
Verpflichtungskarten	96
Vielzweck-Klebeflasche	119
Vielzweck-Klebestift	119
Viertitel-Katalogkarten IB	97
Vollholztische	136
Vorbestellkarten	96
Verbuchungstheken	62-65

W	
Wandabsorber	271
Wandgarderoben	307
Wandschiene Dacapo	43
Wagentische	136
Weltkarte	272
Werbemittel	172-184
Bleistift	182
Bücherwürmer	174, 178
Displaycleaner	179
Haftnotizen	175, 180
Gehörschutz	175
Holzmalstifte	183
Isolierbecher	176
Kugelschreiber	175, 180
Lesezeichen	175, 182
Luftballons	174, 178
Malheft	183
Mikrofasertuch	180
Plakate	172, 177, 182
Powerbank	175, 178
Radiergummi	182
Reflektor	182
Schlüsselband	182
Softball	182

Stundenplan	182
Taschen	174, 176
Tasse	175
USB-Sticks	175, 179
Wanduhr	178
Werbemittelschütte	174
Werbeseerie	
Bibliothek. Mehr als du denkst!	172-176
Berti und Lili	182, 183
E-Learning	180
Interkulturelle Bibliothek	177
Onleihe	178, 179
Whiteboards	300

Z	
Zeitschriften-	
Box	58
Karten	123
Klappfach	63
Klarsichthülle	58
Präsentier-Set	58
Sammler	58, 59
Schränke	57
Ständer	56
Staffelei	59
Wandzeitungshalter	65
Zeitungsbox	58
Zeitungshalter	56
Zeitungssammler	59
Zeitungs- und Zeitschriftenturm	55, 56
Zentrierhilfe	115
Zertifikate	193
Zettelbox	301
Zickzack-Ständer	36
Zip-Ständer	41
Zu- und Abgangsliste	123
Zweititel-Buchkarten	122

• Weitere Angebote der ekz Gruppe



Medien

Der Medienmarkt ist so vielfältig und bunt – und er wächst und wächst. Mit unseren Bibliothekarischen Diensten, den themenbezogenen Aktionen und zahlreichen Standing Orders behalten Sie immer den Überblick. Wir garantieren Ihnen eine kompetente Auswahl und natürlich hohe Aktualität.

Baden-Württemberg, Bayern:

Tel. + 49 7121 144-411 • Medien.Team1@ekz.de

Niedersachsen, Nordrhein-Westfalen, Rheinland-Pfalz, Saarland:

Tel. + 49 7121 144-412 • Medien.Team2@ekz.de

Alle weiteren Bundesländer:

Tel. + 49 7121 144-413 • Medien.Team3@ekz.de



Die **divibib GmbH** bietet mit der Onleihe die führende digitale Bibliotheksausleihe im deutschsprachigen Raum an. Mit den Onleihe-Portalen können Bibliotheken digitale Medien und E-Learning-Kurse rund um die Uhr bereitstellen. Apps für Android und iOS sowie eine spezielle Webversion für E-Reader ermöglichen mobilen Zugriff auf das digitale Medienangebot.

divibib GmbH

Bismarckstraße 3 • 72764 Reutlingen • Deutschland

Tel. + 49 7121 144-0 • Fax -280

info@divibib.com • www.divibib.com



Die **LMSCloud GmbH** mit Sitz in München entlastet Bibliotheken mit einem webbasierten Bibliothekssystem auf Open-Source-Basis. Die Integration der ekz-Medienservices, der Onleihe und weiterer Dienste, Hosting und Aktualisierung der Software sowie ein umfangreicher Datenpool für die Erwerbung und Katalogisierung vereinen sich zum einzigartigen Servicefaktor. Hinzu kommt ein neuartiges Discovery-System mit exzellenten Such- und Navigationsmöglichkeiten sowie einem zeitgemäßen Look.

LMSCloud GmbH

Konrad-Zuse-Platz 8 • 81829 München • Deutschland

Tel. + 49 89 207042-620 • Fax -623

info@lmscloud.de • www.lmscloud.de

Bibliotheksentwicklung: Fortbildung und Beratung

Ideen für die Zukunft: Wir unterstützen Bibliotheken dabei, neue Wege zu gehen, sich weiterzuentwickeln und noch stärker zu werden – mit Beratungsangeboten zu Bibliothekskonzeptionen, Raumplanung, Bestandsmanagement und Fortbildung.

Carola Abraham • Tel. + 49 7121 144-336 • Carola.Abraham@ekz.de

Schule + Bibliothek

Unser Angebot rund um „Schule + Bibliothek“ setzt auf eine starke Partnerschaft für Leselust und Medienkompetenz. Ob Bestandsaufbau oder die komplette Einrichtung ansprechender Lernorte – profitieren Sie von unserer Erfahrung, gerade auch, wenn es um Schulbibliotheken geht.

Tel. + 49 7121 144-105 • schule.bibliothek@ekz.de



EasyCheck sorgt mit seiner innovativen Technologie in Bibliotheken für schnelle und reibungslose Abläufe. Schwerpunkt sind RFID-Komplettslösungen im Zusammenspiel mit der jeweiligen Bibliothekssoftware: Theken- und Selbstverbuchung, Mediensicherung, Rückgabe und Sortierung, individuelle Softwarelösungen und Zugangskontrollsysteme. Hinzu kommen Projektberatung und -management, Konvertierung, Service und Wartung, sowie Installation und Schulung.

EasyCheck GmbH & Co. KG

Steinbeisstraße 12 • 73037 Göppingen • Deutschland

Tel. + 49 7161 808600-0 • Fax -22

mail@easycheck.org • www.easycheck.org



Team Stonepark verwandelt Räume – die Leistungen sind umfassend und kommen aus einer Hand. Von der Beleuchtung bis zum Bodenbelag, von den Malerarbeiten bis zu dekorativen Elementen und der benötigten Technik koordiniert und beschafft Team Stonepark alles, was für eine individuelle Ausstattung notwendig ist. Für die Kunden macht das die Realisierung einfach wie nie. Standard gibt es dabei nicht: Jeder Raum wird durch seine eigene Atmosphäre zur kreativen Herausforderung. Und das Interieur wird immer wieder anders, neu und einzigartig gestaltet.

Team Stonepark GmbH

Bismarckstraße 3 • 72764 Reutlingen • Deutschland

Andreas Ptack • Tel. + 49 7121 144-240 • Fax + 49 7121 144-149

Andreas.Ptack@teamstonepark.de • www.teamstonepark.de

Metalloberflächen



Schiefergrau ähnlich RAL 7015 – Pk 1
Farbcode 0086



Lichtgrau ähnlich RAL 7035 – Pk 1
Farbcode 0090



Graualuminium ähnlich RAL 9007 – Pk 1
Farbcode 0010

Kunststoffoberflächen



Birke dekor – Pk 1
Farbcode 0803



Buche dekor – Pk 1
Farbcode 0903



Staubgrau – Pk 2
Farbcode 0630



Delftblau – Pk 2
Farbcode 1061



Sorbetorange – Pk 2
Farbcode 1057



Das Angebot der Kunststoffoberflächen gilt vorbehaltlich der Lieferverfügbarkeit.



Polsterstoff Xtreme plus

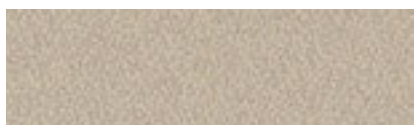

Aruba YS 108
Farbcode 9001-0108



Solano YS 072
Farbcode 9001-0072



Tortuga YS 168
Farbcode 9001-0168



Parasol YS 073
Farbcode 9001-0073



Slip YS 094
Farbcode 9001-0094



Lombok YS 159
Farbcode 9001-0159



Krabi YS 141
Farbcode 9001-0141



Appledore YS 077
Farbcode 9001-0077



Scuba YS 082
Farbcode 9001-0082

Zusammensetzung: 100 % recyceltes, schwerentflammbares Polyester mit nichtschwermetallhaltigen Farbstoffen | **Umweltfreundlichkeit:** Hergestellt aus 100 % recyceltem Polyester nach Zertifikat EU-Ecolabel | **Gewicht:** 310 g/m² (Stoffbreite 140 cm) | **Scheuerfestigkeit:** 10 Jahre Garantie – 100.000 Martindale-Scheuertouren |

Metalloberflächen



Weißaluminium ähnlich RAL 9006 – Pk 1
Farbcode 0082



Perlweiß ähnlich RAL 1013 – Pk 1
Farbcode 0001



Verkehrsweiß ähnlich RAL 9016 – Pk 1
Farbcode 0023

Naturholzoberflächen



Birke – Pk 2
Farbcode 0180

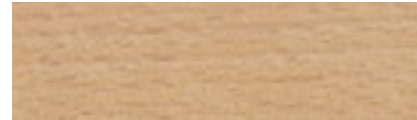

Buche – Pk 2
Farbcode 0100

Kunststoffoberflächen



Hellgrau (Lichtgrau) – Pk 1
Farbcode 0600

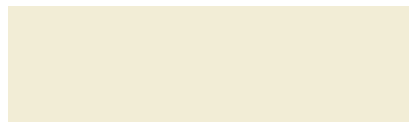

Alabasterweiß – Pk 1
Farbcode 0102



Platinweiß (Verkehrsweiß) – Pk 1
Farbcode 0107



Zitrusgelb – Pk 2
Farbcode 1056



Limonengrün – Pk 2
Farbcode 1052



Chinarot – Pk 2
Farbcode 1051

Polsterstoff Xtreme plus



Diablo YS 101
Farbcode 9001-0101



Panama YS 079
Farbcode 9001-0079



Madura YS 156
Farbcode 9001-0156



Tonga YS 160
Farbcode 9001-0160



Blizzard YS 081
Farbcode 9001-0081



Osumi YS 171
Farbcode 9001-0171



Ocean YS 100
Farbcode 9001-0100



Havanna YS 009
Farbcode 9001-0009

Feuersicherung: BS EN 1021 – 1/2: 2006 Zigaretten-/Streichholztest – DIN 4102 B1 (weitere Nachweise auf Anfrage) | **Lichteichtheit:** 6 (DIN EN ISO 105 – B02) |

Reibechtheit: nass 4, trocken 4–5 (ISO 105 – X12) | **Reinigung:** Trocken ausbürsten oder absaugen. Mit feuchtem Tuch abreiben.

Bestellung Bibliotheksausstattung



ekz.bibliotheksservice GmbH
Bibliotheksausstattung
Bismarckstraße 3
72764 Reutlingen

Fax + 49 7121 144-478
Bibliotheksausstattung@ekz.de
Telefon + 49 7121 144-420
Kostenlose Bestellhotline 0800 359 359 3
Montag–Freitag 8–18 Uhr

Kunden-Nummer:

Rechnungsanschrift:

Versandanschrift:

Wir bestellen folgende Artikel:

Artikelbeschreibung	ekz-Nummer	ggf. Farbcode	Anzahl	Einzelpreis
<hr/>	<hr/>	<hr/>	<hr/>	<hr/>
<hr/>	<hr/>	<hr/>	<hr/>	<hr/>
<hr/>	<hr/>	<hr/>	<hr/>	<hr/>
<hr/>	<hr/>	<hr/>	<hr/>	<hr/>
<hr/>	<hr/>	<hr/>	<hr/>	<hr/>
<hr/>	<hr/>	<hr/>	<hr/>	<hr/>
<hr/>	<hr/>	<hr/>	<hr/>	<hr/>
<hr/>	<hr/>	<hr/>	<hr/>	<hr/>
<hr/>	<hr/>	<hr/>	<hr/>	<hr/>

Telefon-Nummer bei eventuellen Rückfragen:

Ort/Datum

Stempel/Unterschrift



**bibliotheks
service**

Wir sind das führende Serviceunternehmen für Bibliotheken und bieten unseren Kunden zukunftsweisende Lösungen. Dazu gehören neben der Raum- und Einrichtungsplanung eine hochwertige Ausstattung sowie eine Fülle von Bibliothekszubehör. Unser Medienangebot umfasst Bücher, Nonbooks, ausleihfertige Bearbeitung, Hilfen für den Bestandsaufbau und die professionelle Erschließung. Es wird durch kompetente Beratung und Fortbildung abgerundet. Bibliotheken, Architekturbüros, Institute und Bildungseinrichtungen, Kultur- und Bauämter in Europa arbeiten erfolgreich mit uns zusammen. Sie schätzen die Erfahrung und Verlässlichkeit der ekz sowie die Ideen und die Bereitschaft, gemeinsam neue Wege zu gehen.

Deutschland

ekz.bibliotheksservice GmbH

Bismarckstraße 3
72764 Reutlingen
Tel. + 49 7121 144-0
Fax + 49 7121 144-280
info@ekz.de
www.ekz.de

Österreich

ekz.bibliotheksservice GmbH
Niederlassung Österreich
Schumacherstraße 14
5020 Salzburg
Tel. + 43 662 844699-0
Fax + 43 662 844699-19
info@ekz.at
www.ekz.at

Frankreich

ekz.bibliotheksservice GmbH
Niederlassung Frankreich
Parc d'activités des Couturiers
16, rue des Couturières
67240 Bischwiller
Tel. + 33 388 074070
Fax + 33 388 074071
contact@ekz.fr
www.ekz.fr